

# Evolux Tryphon

## Kit de ducha completo

### Descripción

Canaleta de desagüe y sumidero sifónico, ideal para la realización de platos de ducha de obra, de uso doméstico y/o en colectividades. Incluye impermeabilización integrada y montada en fábrica, formada por una pieza de lámina impermeable WATER-STOP.

### Características

Estructura en acero inoxidable  
Resistencia a altas cargas  
Impermeabilización incluida  
Alta capacidad de desagüe  
Variedad de modelos  
Fácil instalación  
Limpieza efectiva  
Garantía de 10 años

### Datos técnicos

Acero inoxidable  
Acabados en PVD y texturizado

### Fabricante

Estil Guru S.L.U

P.I. El Pla C/ Telers, 22 - Apdo. 584, 46870, Ontinyent,  
Valencia, ESPAÑA | [www.estilguru.com](http://www.estilguru.com) | [guru@estilguru.com](mailto:guru@estilguru.com)  
Tel. 0034 96 291 45 11 | Fax. 0034 96 236 90 10

### Evolux Lisa



Tryphon	Tryphon Reducido	Descripción	Acabado	Medida (cm)	Lámina W-S
IT41040	IT41040R	Lisa	●	40	2 x 2 · 4 m <sup>2</sup>
IT41050	IT41050R	Lisa	●	50	2 x 2 · 4 m <sup>2</sup>
IT41000	IT41000R	Lisa	●	60	2 x 2 · 4 m <sup>2</sup>
IT41001	IT41001R	Lisa	●	70	2 x 2 · 4 m <sup>2</sup>
IT41002	IT41002R	Lisa	●	80	2 x 2 · 4 m <sup>2</sup>
IT41003	IT41003R	Lisa	●	90	2 x 2 · 4 m <sup>2</sup>
IT41004	IT41004R	Lisa	●	100	2 x 2 · 4 m <sup>2</sup>
IT41005	IT41005R	Lisa	●	120	2 x 2 · 4 m <sup>2</sup>
IT41150	IT41150R	Lisa	●	150	2 x 2 · 4 m <sup>2</sup>
IT41180	IT41180R	Lisa	●	180	2 x 2 · 4 m <sup>2</sup>

# Evolux Tryphon

## Kit de ducha completo

### Evolux Plus



Tryphon	Tryphon Reducido	Descripción	Acabado	Medida (cm)	Lámina W-S
IT42000	IT42000R	Plus		60	2 x 2 · 4 m <sup>2</sup>
IT42001	IT42001R	Plus		70	2 x 2 · 4 m <sup>2</sup>
IT42002	IT42002R	Plus		80	2 x 2 · 4 m <sup>2</sup>
IT42003	IT42003R	Plus		90	2 x 2 · 4 m <sup>2</sup>
IT42004	IT42004R	Plus		100	2 x 2 · 4 m <sup>2</sup>
IT42005	IT42005R	Plus		120	2 x 2 · 4 m <sup>2</sup>
IT42150	IT42150R	Plus		150	2 x 2 · 4 m <sup>2</sup>
IT42180	IT42180R	Plus		180	2 x 2 · 4 m <sup>2</sup>

### Evolux Lisa Dark



Tryphon	Tryphon Reducido	Descripción	Acabado	Medida (cm)	Lámina W-S
IT51000	IT51000R	Lisa Dark		60	2 x 2 · 4 m <sup>2</sup>
IT51001	IT51001R	Lisa Dark		70	2 x 2 · 4 m <sup>2</sup>
IT51002	IT51002R	Lisa Dark		80	2 x 2 · 4 m <sup>2</sup>
IT51003	IT51003R	Lisa Dark		90	2 x 2 · 4 m <sup>2</sup>
IT51004	IT51004R	Lisa Dark		100	2 x 2 · 4 m <sup>2</sup>
IT51005	IT51005R	Lisa Dark		120	2 x 2 · 4 m <sup>2</sup>
IT51150	IT51150R	Lisa Dark		150	2 x 2 · 4 m <sup>2</sup>
IT51180	IT51180R	Lisa Dark		180	2 x 2 · 4 m <sup>2</sup>

### Evolux Lisa Antivandálica



Tryphon	Tryphon Reducido	Descripción	Acabado	Medida (cm)	Lámina W-S
IT41701	IT41701R	Lisa Antivandal.		70	2 x 2 · 4 m <sup>2</sup>
IT41702	IT41702R	Lisa Antivandal.		80	2 x 2 · 4 m <sup>2</sup>
IT41703	IT41703R	Lisa Antivandal.		90	2 x 2 · 4 m <sup>2</sup>

# Evolux Tryphon Kit de ducha completo

## Evolux Lisa Gold



Tryphon	Tryphon Reducido	Descripción	Acabado	Medida (cm)	Lámina W-S
IT61000	IT61000R	Lisa Gold		60	2 x 2 · 4 m <sup>2</sup>
IT61001	IT61001R	Lisa Gold		70	2 x 2 · 4 m <sup>2</sup>
IT61002	IT61002R	Lisa Gold		80	2 x 2 · 4 m <sup>2</sup>
IT61003	IT61003R	Lisa Gold		90	2 x 2 · 4 m <sup>2</sup>
IT61004	IT61004R	Lisa Gold		100	2 x 2 · 4 m <sup>2</sup>
IT61005	IT61005R	Lisa Gold		120	2 x 2 · 4 m <sup>2</sup>
IT61150	IT61150R	Lisa Gold		150	2 x 2 · 4 m <sup>2</sup>
IT61180	IT61180R	Lisa Gold		180	2 x 2 · 4 m <sup>2</sup>

## Tabla de ensayos

Características   Sifón hidráulico	Método	Exigencia	Unidad	Valor
	EN 1253-1	EN 1253-1		
Caudal de evacuación	Artículo 5.9.1	Artículo 4.8	l/s	>0,5
Altura del retén de agua	Artículo 5.3.1	Artículo 4.2.2	mm	50
Resistencia del retén de agua a la presión	Artículo 5.3.2	Artículo 4.1.6	Pa	>400
Capacidad de autolimpieza	Artículo 5.4.2	Artículo 4.2.2	-	Pasa
Prevención de atascos	Artículo 5.4.3	Artículo 4.2.3	-	Pasa
Comportamiento térmico	Artículo 5.5	Artículo 4.5	-	Clase A
Estanquidad al agua	Artículo 5.8.2	Artículo 4.6.2	-	Pasa
Estanquidad al agua de las extensiones	Artículo 5.8.2	Artículo 4.6.3	-	Pasa
Estanquidad a los olores	Artículo 5.8.1	Artículo 4.6.1	-	Pasa
Estanquidad del sumidero usado con lámina de impermeabilización	Artículo 5.8.3	Artículo 4.7.3.4	-	Pasa
Resistencia mecánica de la conexión brida / lámina impermeable montada en fabrica	Artículo 5.7.3	Artículo 4.7.3.4	N	>100
Resistencia a la carga	Artículo 5.6	Artículo 4.7.1	-	Clase K3
Aberturas en las rejillas (dimensiones)	Artículo 5.1	Artículo 4.1.3	mm	<8
Aspecto	-	Artículo 4.1.2	-	Pasa
Materiales	-	Artículo 4.4	-	Pasa

# Evolux Tryphon Kit de ducha completo

## Tabla de ensayos

Características   Sifón seco	Método	Exigencia	Unidad	Valor
	EN 1253-1	EN 1253-1		
Caudal de evacuación	Artículo 4.11.2	Artículo 4.11.1	N	>0,8
Resistencia de cierre	Artículo 4.4.2	Artículo 4.4.1	-	Pasa
Prevención de atascos	Artículo 4.5.1.3	Artículo 4.5.1.2	mm	Pasa
Comportamiento térmico	Artículo 4.8.3	Artículo 4.8.2	-	Clase A
Estanquidad al agua	Artículo 4.9.2.2	Artículo 4.9.2.1	-	Pasa
Estanquidad a los olores	Artículo 4.9.1.2	Artículo 4.9.1.1	-	Pasa

## Planos técnicos

### Canaleta Lineal

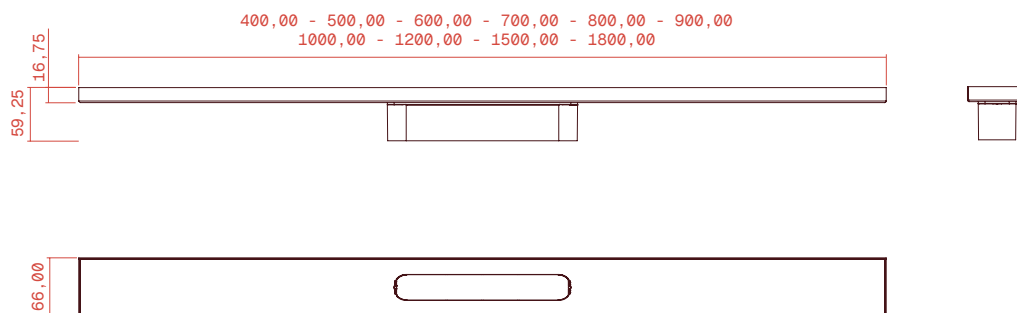

### Rejilla Lisa Lineal

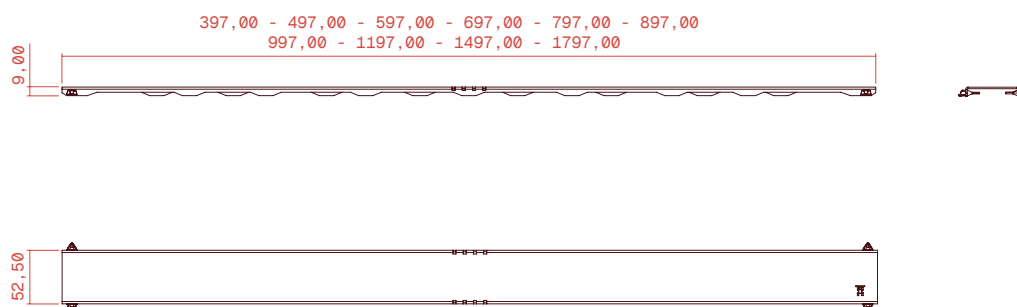

# Evolux Tryphon

## Kit de ducha completo

### Planos técnicos

Rejilla Plus Lineal

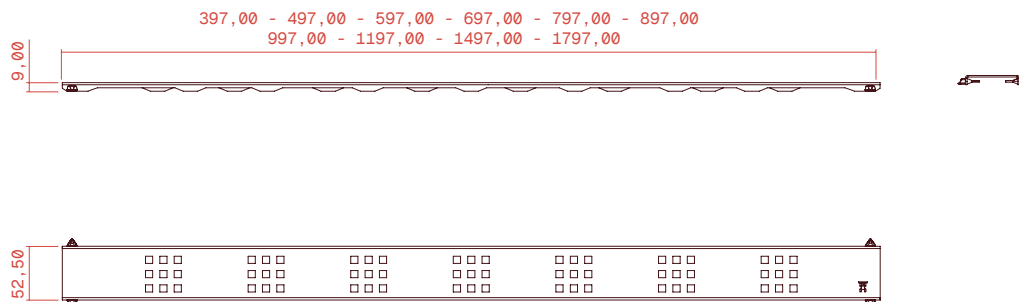

Canaleta Lineal Antivandal.

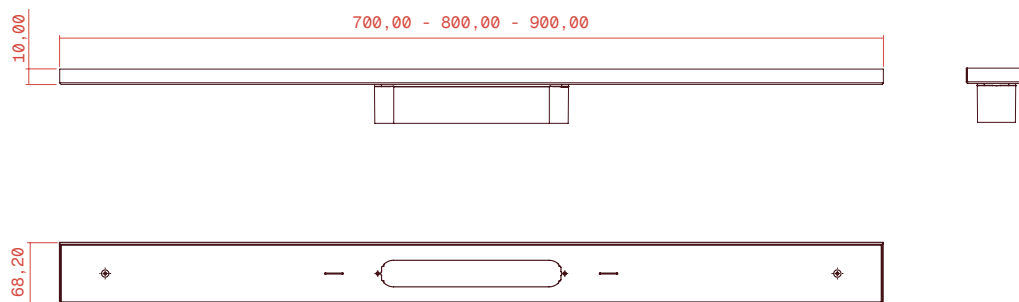

Rejilla Lineal Antivandal

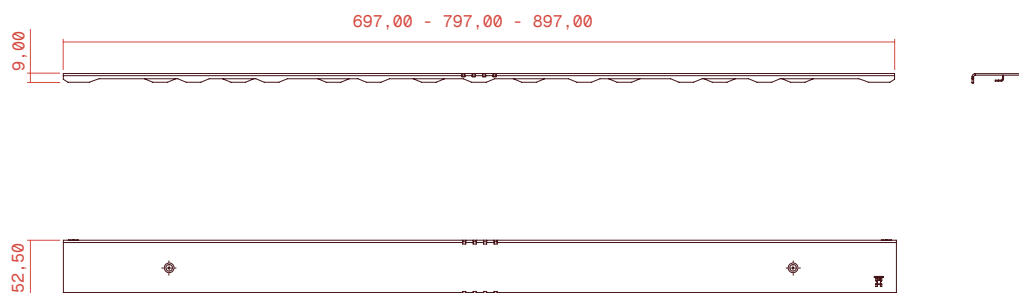

# Evolux Tryphon

## Kit de ducha completo

### Planos técnicos (mm)

Tryphon

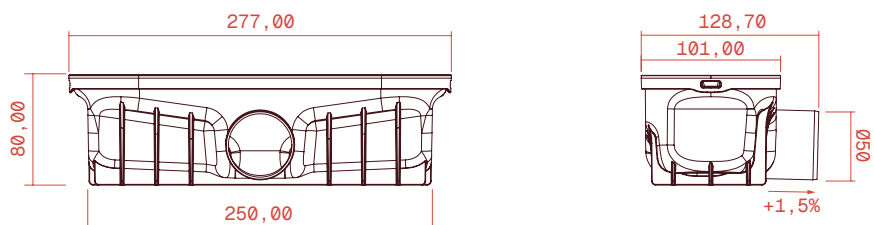

Tryphon Reducido

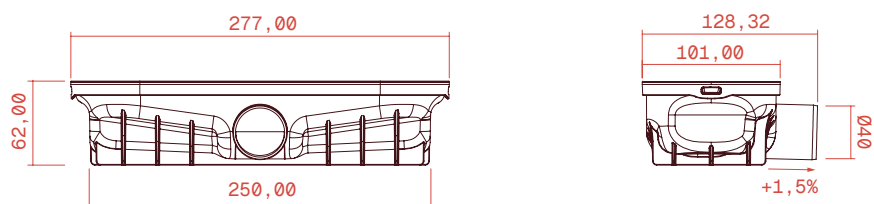

Tryphon Vertical

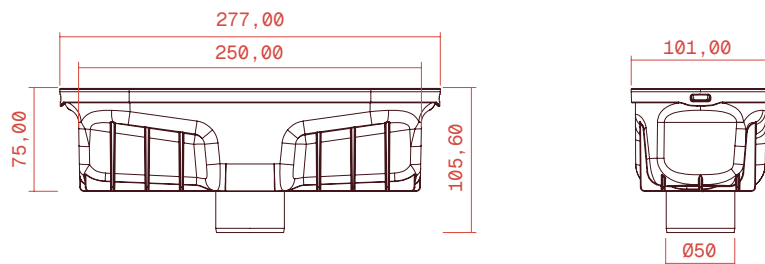

# Evolux Tryphon Kit de ducha completo

## Componentes

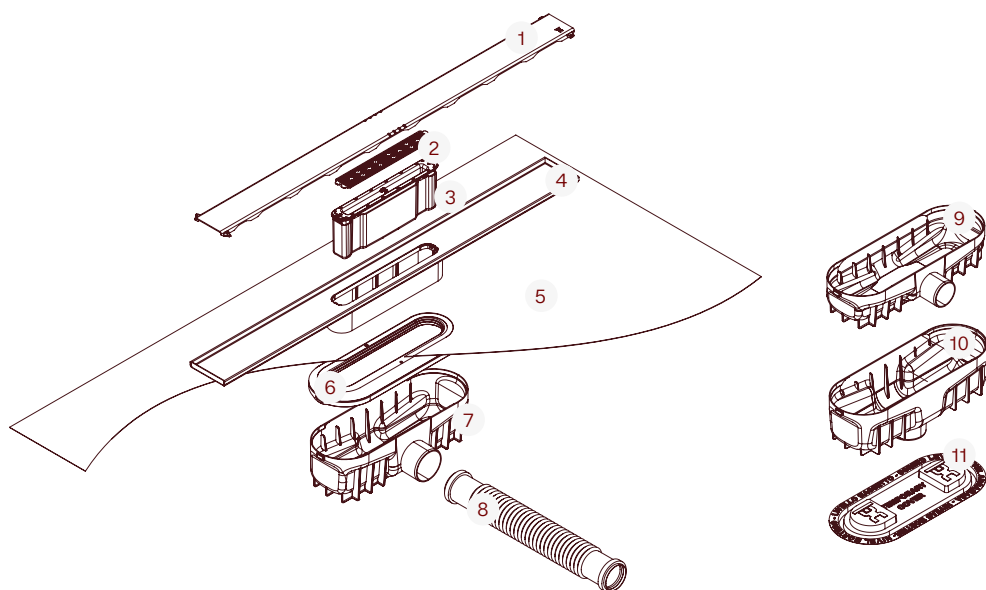

Pieza	Denominación	Material
1	Rejilla (según modelo)	Alum.
2	Recogepelos	PP
3	Sifón *1	ABS/TPU
4	Canaleta lineal	Alum.
5	Lámina WATER-STOP	EVAC
6	Adaptador	ABS

\*1 Dos tipos de sifón: hidráulico y seco.

Pieza	Denominación	Material
7	Sumidero Tryphon	ABS
8	Manguito flexible*2	PVC
9	Sumidero Tryphon Reducido*3	ABS
10	Sumidero Tryphon Vertical*4	ABS
11	Tapa protectora	PVC

\*2 Manguito flexible Ø50 incluido en kit Tryphon y Manguito flexible Ø40 incluido en kit Tryphon reducido | \*3 Incluido únicamente en los kits reducidos | \*4 Accesorio complementario (IG60032).

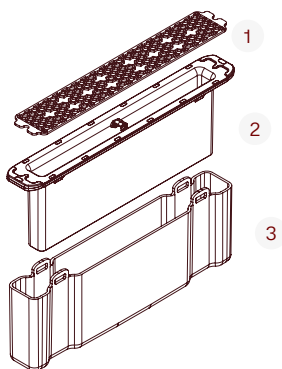

Pieza	Denominación	Material
1	Recogepelos	PP
2	Tapa (sifón hidráulico)	ABS/TPU
3	Cazoleta (sifón hidráulico)	ABS

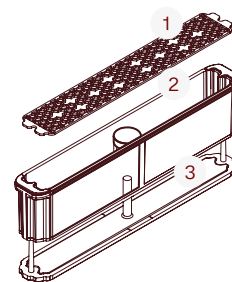

Pieza	Denominación	Material
1	Recogepelos	PP
2	Cuerpo (sifón mecánico)	ABS/TPU
3	Tapa (sifón mecánico)	PA6

# Evolux Tryphon **Kit de ducha completo**

## Sección de instalación

Tryphon - Salida  $\varnothing 50$  | Admite ambos sifones: hidráulico o seco.

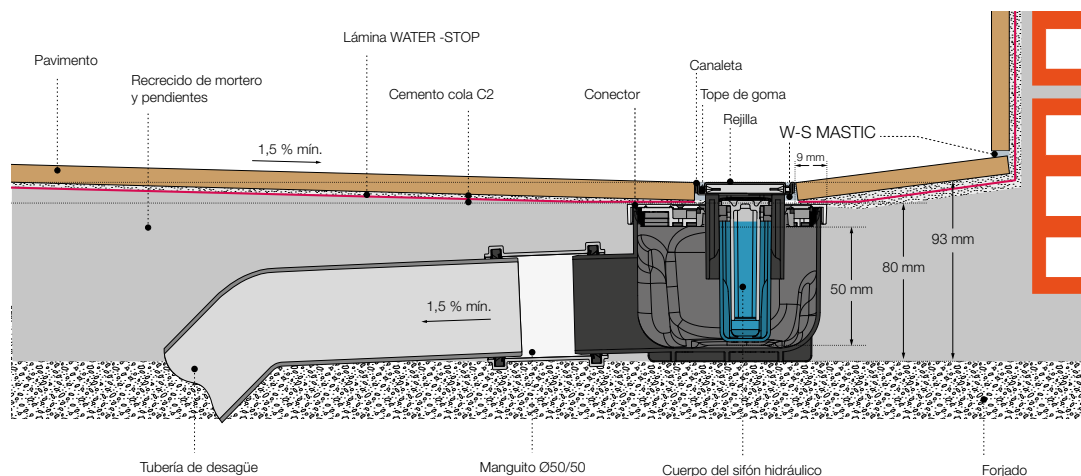

Tryphon Reducido - Salida  $\varnothing 40$  | Solo admite sifón seco.

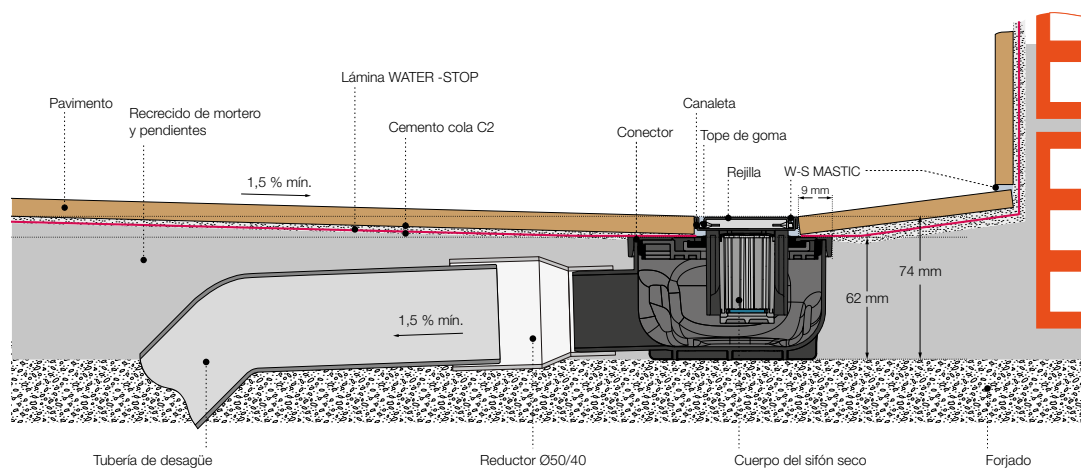

# Evolux Tryphon Kit de ducha completo

## Sección de instalación

Tryphon Vertical - Salida Ø50 | Admite ambos sifones: hidráulico o seco.

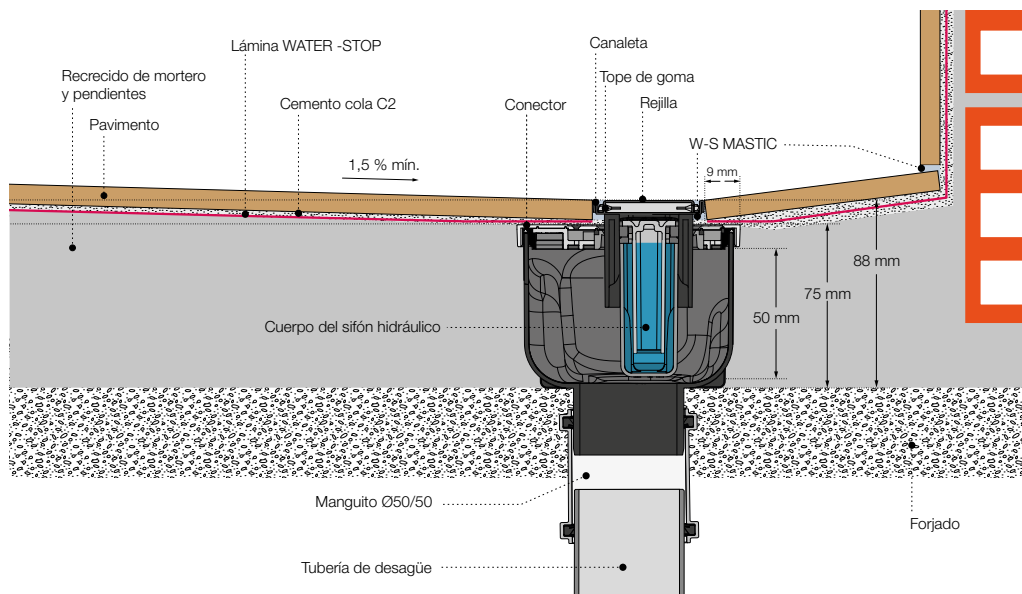

\* Accesorio complementario: Cazoleta Tryphon Vertical (IG60032).