



**GEURU**<sup>®</sup>  
waterproofingproducts

Catálogo 2026



# Dossiê Corporativo

---

01 Dossiê Corporativo

---

02 Lâminas técnicas

---

03 Sistemas de drenagem

---

04 Sistemas modulares

---

GURU é o que somos e o que fazemos.  
Em cada página e em cada etapa,  
construímos a essência da nossa identidade.  
Uma trajetória sólida que nos define e um  
futuro promissor que nos impulsiona.

# GURU

Uma marca, uma família.

25 anos a transformar o técnico em humano e o invisível numa experiência duradoura.

---

Concebemos soluções que protegem desde o interior.

Com a inovação como ferramenta e a qualidade como propósito, somos o maior fabricante de lâmina da Europa. Lideramos o mercado da impermeabilização rumo ao futuro.



# A nossa trajetória, camada a camada



## A nossa origem

Nasce a Estil GURU, unindo as famílias Gutiérrez e Ruiz. O equilíbrio perfeito entre experiência técnica e visão empresarial.

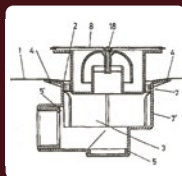

## Patente EVAC

Patentamos o primeiro sistema de duche com lâmina EVAC, consolidando a nossa aposta na inovação e no desenvolvimento de soluções próprias.

2001   2002   2003   2004   2005   2006   2007   2008   2009   2010   2011   2012   2013



## Lançamento da Water-Stop

Criamos o nosso sistema de impermeabilização mais icónico e diferenciador, facilitando a instalação aos nossos clientes.



## Nova etapa

A família Ruiz adquire a totalidade do capital social. Sob uma direção renovada, avançamos para uma visão mais estratégica.

# Experiência, inovação e crescimento.

O conhecimento industrial e a paixão pelo design marcaram a nossa história.



## Expansão internacional

Graças à abertura de filiais nos EUA e em Itália, impulsionamos a expansão do nosso know-how em mercados-chave globais.



## Nova sede corporativa

Inaugurámos 1.500 m<sup>2</sup>, ampliando as nossas instalações para continuar a fomentar a máxima eficiência e inovação.

2014   2015   2016   2017   2018   2019   2020   2021   2022   2023   2024   2025   2026



## GURU Headquarters

Uma nova unidade produtiva com 20.000 m<sup>2</sup>, para reforçar a nossa capacidade industrial e a nossa liderança.

# Metodologia GURU

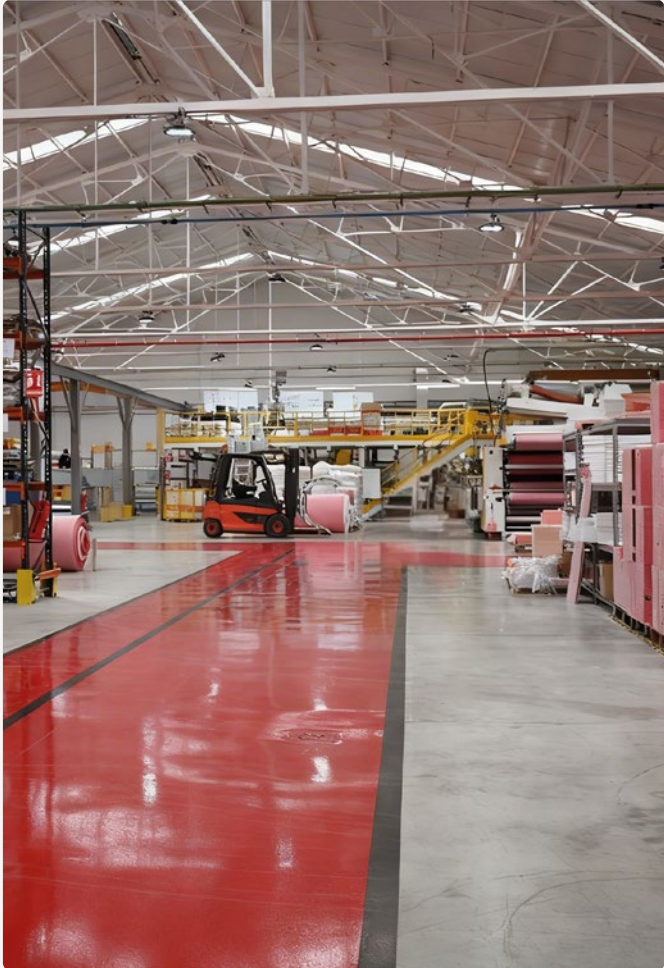

O nosso ponto de convergência:  
onde a inovação se alinha  
com a funcionalidade.

Sem fissuras. Sem limites.

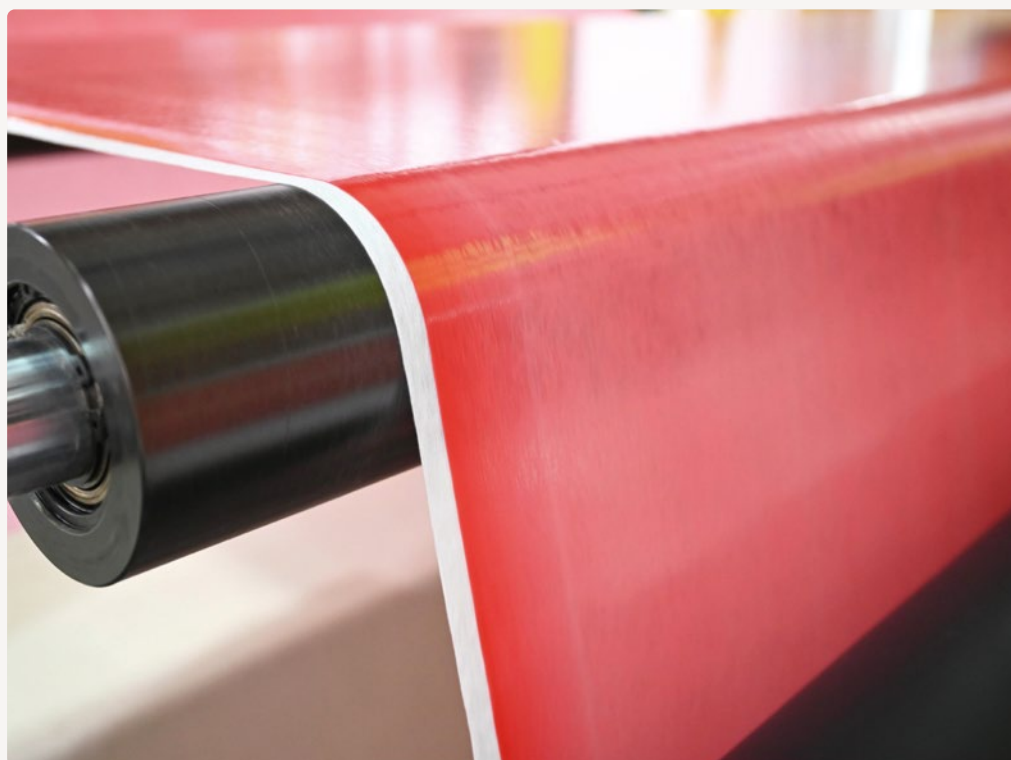

---

Concebemos sistemas integrais que garantem uma impermeabilização duradoura, otimizando o trabalho do profissional e assegurando a máxima qualidade no acabamento.

# 01

# Tecnologia

---



Dispomos de uma estrutura logística e produtiva global onde todos os nossos sistemas de impermeabilização e acessórios são desenvolvidos sob os mais altos requisitos, avalizados por certificações internacionais (IAPMO, CSTB, KIWA).

Uma evolução constante que nos permite oferecer fiabilidade absoluta da Europa até aos EUA, protegendo cada projeto com a máxima solidez.



Levamos a nossa precisão  
cada vez mais longe. Uma técnica  
respaldada pelos padrões  
mais exigentes do mundo.

## 02

# Inovação

---



**A inovação é a nossa vocação e a tecnologia a nossa inspiração.**

O valor diferenciador das nossas soluções é a intuição perante as necessidades, a agilidade no desenvolvimento de ideias e a produção própria capaz de as implementar no mercado. Com garantias.

Ideias, atitude e projeção.  
Somos a evolução que impulsiona  
o futuro da impermeabilização.



## 03

## Exclusividade

---



Acompanhamos os nossos clientes como um parceiro que aporta critério, experiência no processo e qualidade no resultado. Com o impulso dos grandes fabricantes e a proximidade de uma empresa familiar.

Dotamos as nossas soluções de personalidade própria, transformando a impermeabilização num compromisso mútuo.



## Engenharia

Concebemos sistemas completos adaptados à arquitetura de impermeabilização de cada projeto.



## Rigor técnico

Respaldamos as nossas soluções com os padrões internacionais mais rigorosos.

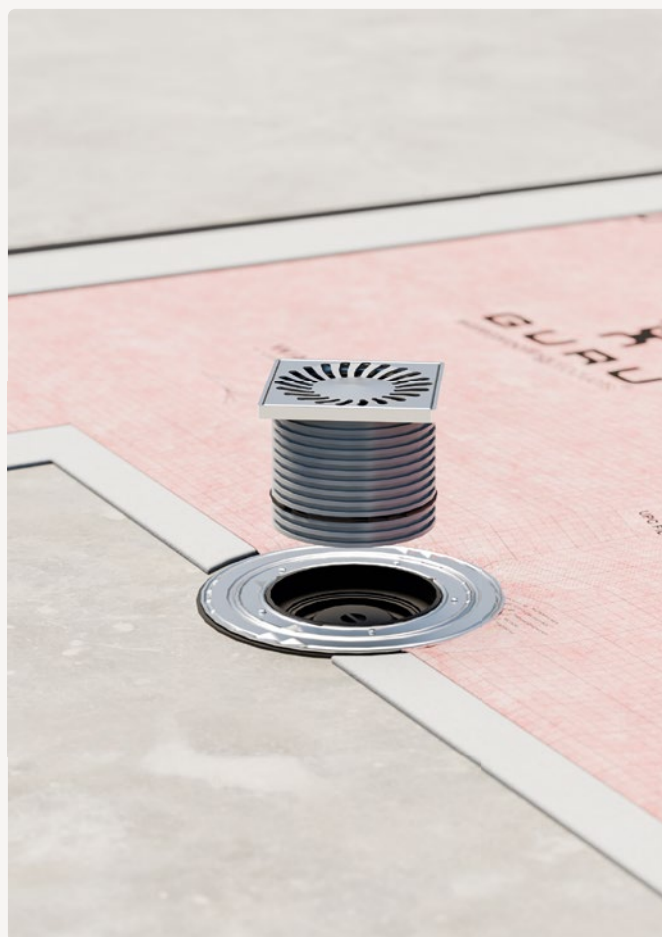

# O nosso valor diferenciador

## Resolução

Escutamos e respondemos às necessidades do profissional para uma instalação mais ágil, eficiente e segura.



## Escalabilidade

Expandimos a nossa capacidade industrial para dar resposta a novos desafios em múltiplos mercados.





# Núcleo operacional

Dispomos de uma infraestrutura em constante evolução e crescimento, concebida para otimizar cada processo.

Liderança comprovada por resultados

+25

Anos de trajetória como fabricantes

+50k

Rolos de lâmina fabricados por ano

Capacidade y know-how industrial

20k m<sup>2</sup>

De área produtiva e logística

100%

Tecnologia in-house e designo próprio

Presença internacional consolidada pela nossa trajetória impecável e impulsionada graças a uma rede de confiança global.

+45

---

Países confiam nos nossos sistemas de impermeabilização.

+10k

---

Projetos desenvolvidos no mercado internacional.





# Um novo espaço, uma oportunidade única para escalar o futuro da impermeabilização.



---

Inaugurámos uma nova etapa com a expansão do nosso centro logístico. O epicentro onde a tecnologia, o talento e a força operacional confluem em prol do máximo rendimento.

Multiplicamos não só as nossas instalações, mas também a nossa capacidade de resposta, posicionando-nos como o parceiro perfeito para os seus projetos mais exigentes. Criando uma experiência duradoura. Sem fissuras, sem limites.



# GURU Academy

A nossa própria plataforma de formação para instaladores

## Demonstrações / Formações

Levamos o nosso conhecimento diretamente à ação. Deslocamo-nos a nível mundial para realizar formações práticas e dinâmicas, adaptadas aos desafios reais do dia a dia.



Mais do que formação, é uma aliança estratégica: dotamos o instalador de critério, técnica e do respaldo de uma marca global para otimizar os seus recursos, rentabilizar o seu tempo e melhorar os seus acabamentos.

## Certificação GURU

Respaldamos o seu profissionalismo. Ao concluir os nossos programas, torna-se um instalador oficial certificado pela GURU, um selo de garantia e prestígio perante os seus clientes.



## Oportunidade de negócio

Ligamos a procura ao talento, encaminhando projetos e obras diretamente para os nossos instaladores certificados segundo a sua zona de atuação, com o objetivo de crescermos juntos.





Lâminas técnicas

---

01 Dossiê Corporativo

---

02 Lâminas técnicas

---

03 Sistemas de drenagem

---

04 Sistemas modulares

---

O sucesso de um projeto constrói-se a partir do interior. Na GURU, a inovação é colocada ao serviço da estrutura para criar uma lâmina protetora que garante desempenho e resistência nas condições mais exigentes.



**GURU**  
waterproofing products

**WATER-STOP**  
Waterproofing Products

**GURU**  
waterproofing products

CE GBC  
ISO 9001:2015

**GURU**  
waterproofing products

# Índice de produtos

A inovação é a nossa razão de ser, tanto que na GURU fomos pioneiros no desenho de lâminas impermeáveis do tipo EVAC pelo método de extrusão combinada.

As nossas lâminas impermeabilizantes são pensadas, desenhadas e fabricadas para abranger todos os âmbitos da impermeabilização requerida numa habitação: exteriores, interiores e piscinas.

## Lâminas técnicas

Water-Stop P 32-47



W-S TOP P 48-49

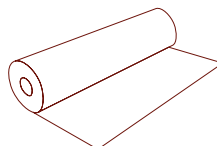

G-Flex P 50-57

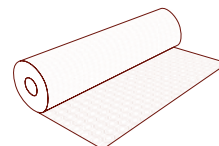

G-Sound / G-Sound Premium P 58-61

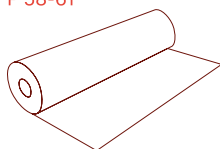

Thermo Seal P 62-63

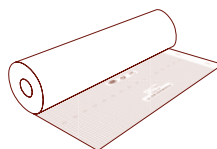

W-S Autoadesiva P 64-65

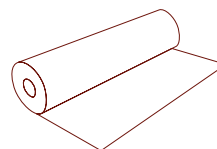

W-S Air P 66-67

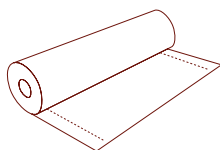

## Acessórios de instalação

W-S Tub P 68

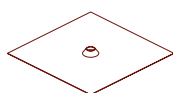

W-S Dex / W-S Din P 68

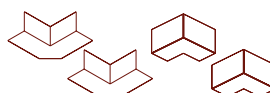

W-S Dex 135º / W-S Din 135º P 68

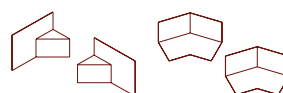

W-S Band 14 / 34 P 68

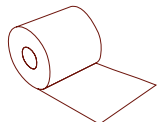

Acessórios W-S Autoadesiva P 68

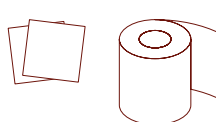

SafeTub P 68

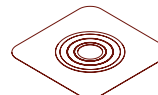

W-S Passtüb P 68

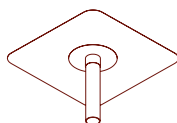

Adesivos P 70



G-Trowel P 71

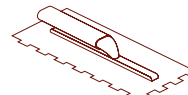

W-Spatula P 71

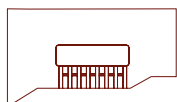

Raynex Premium P 71

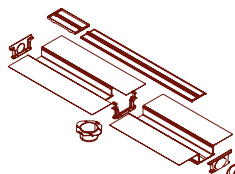

Raynex PVC P 71

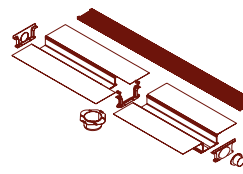



# Uma membrana sem limites.



# Water-Stop

Lâmina impermeável



Interior

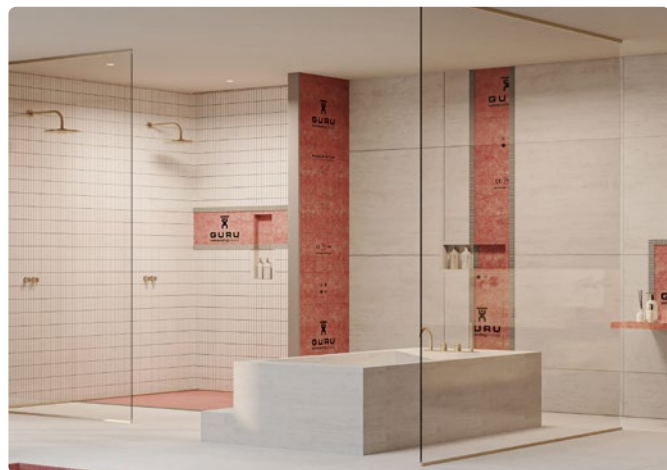

Exterior



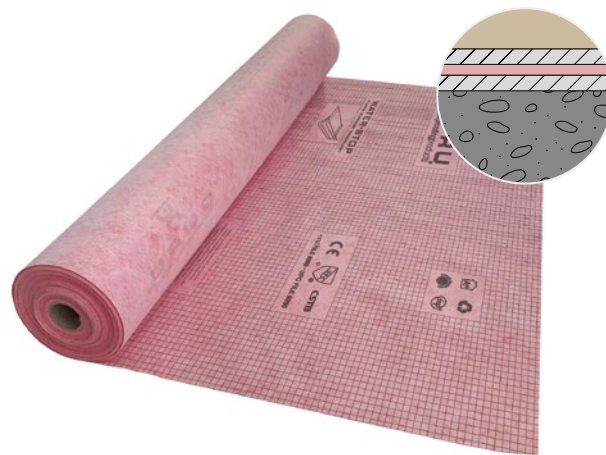

e = 0,55 mm

A Water-Stop é uma lâmina impermeável EVAC fabricada em Espanha. Caracteriza-se pela sua estrutura multicamada, que a torna capaz de impermeabilizar desde duchas até piscinas com 10 metros de altura.

**Fabricada com tecnologia de 4 camadas:**

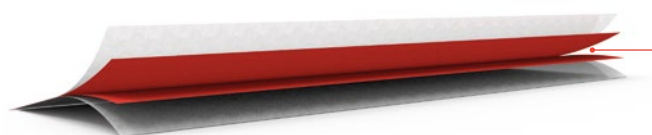

Dupla camada de EVAC impermeável

**Características**



Garantia

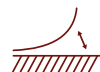

Mais flexível do que a maioria das lâminas



Ponteia fissuras



Antirraízes



Uso interior e exterior



Altura mínima de instalação

**Piscinas**

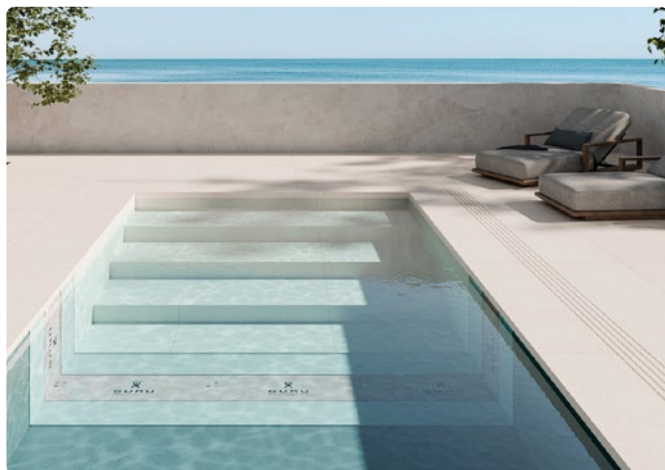

**Dados técnicos**

Peso/m<sup>2</sup> (gr): 260

Largura (m): 1, 1'5, 2, 3

Comprimento (m): 5, 10, 20, 30, 40

Pull out: ≥ 0,7 N/mm<sup>2</sup> = ≥ 70 toneladas/m<sup>2</sup>



# Exemplos de instalação em interiores

## Impermeabilização de balneários públicos



Ref.	Descrição	Página	Formato
IF52000	Rolo Water-Stop 1 x 30 m   30 m²	40	Rolo
IGU6005	W-S Dex	68	Bolsa 2 un.
IGU6006	W-S Din	68	Bolsa 2 un.
IG60004	W-S Tub	68	Bolsa 2 un.
IG61000	W-S Band 14	68	Rolo 14 cm x 20 m
IGU6007	Vedação para válvula misturadora	-	Embalagem 1 ud.

## Impermeabilização de duche



# Exemplos de instalação em exteriores

## Impermeabilização em terraço

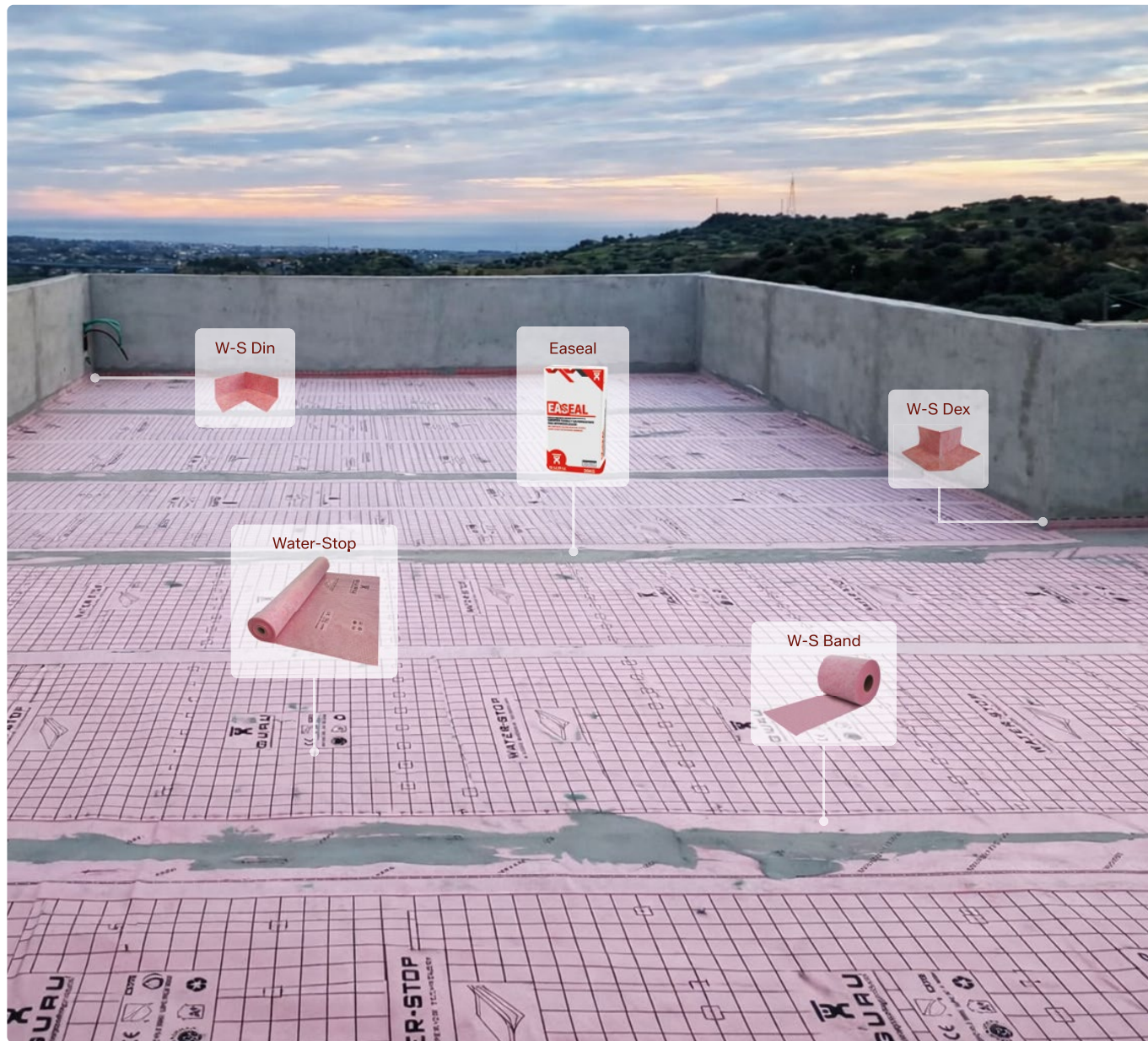

Ref.	Descrição	Rendimento	Página	Formato
IF53000	Rolo Water-Stop 2 x 20 m · 40 m <sup>2</sup>	-	40	Rolo
IGU6005	W-S Dex	-	68	Bolsa 2 un.
IGU6006	W-S Din	-	68	Bolsa 2 un.
IF56024	W-S Passtub 110 mm (gárgula) * <sup>1</sup>	-	68	1 ud
IG61000	W-S Band 14	-	68	Rolo
IG60023	Easeal 20 kg	280 m <sup>*2</sup>	70	Saco
IG64000	W-S Mastic 290 ml	6 m	70	Lata

\*<sup>1</sup> Ver página 68 para mais medidas. ►

\*<sup>2</sup> Rendimento para este método de instalação: sobreposição de 5 cm. Ver página 70 para mais detalhes. ►

## Impermeabilização em escadas



## Impermeabilização em cobertura

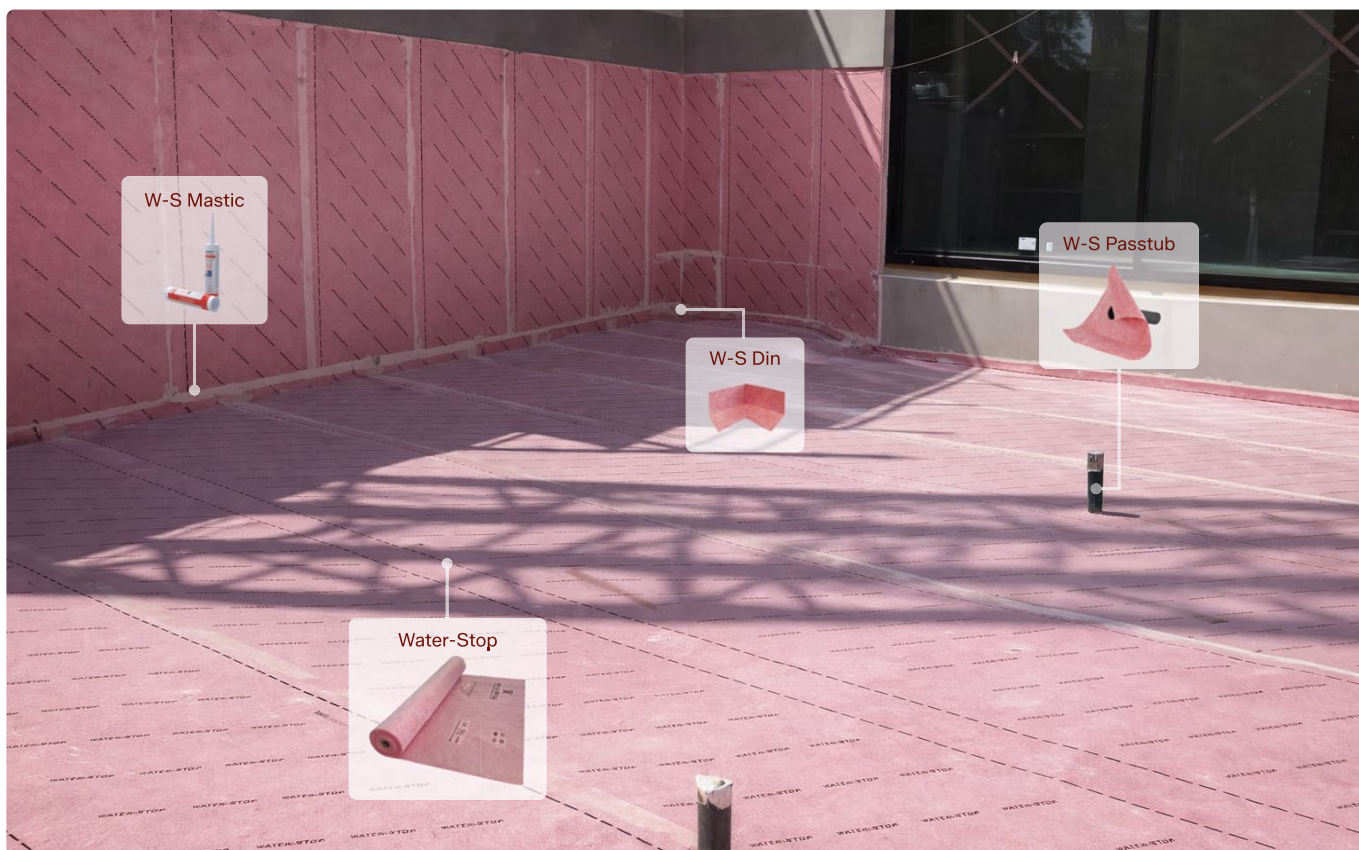

## Exemplos de instalação em piscinas

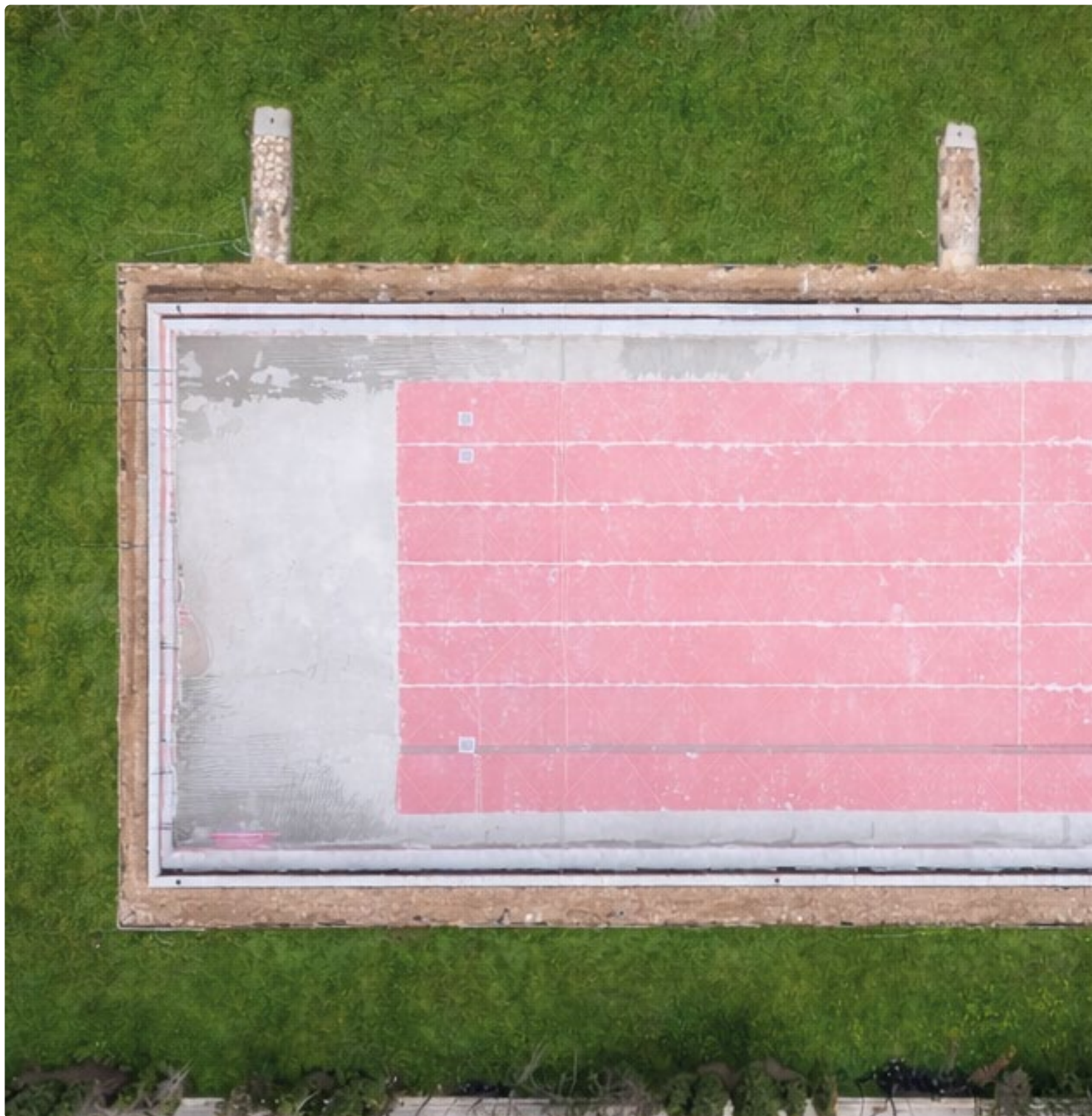

Ref.	Descrição	Rendimento	Página	Formato
IF53000	Rolo Water-Stop 2 x 20 m · 40 m <sup>2</sup>	-	40	Rolo
IG60021	Safetub Ø63-75 mm	-	68	Bolsa 5 un.
IG61000	W-S Band 14	-	68	Rolo 14 cm x 20 m
IG60023	Easeal 20 kg	120 m*	70	Saco

Rendimento para este método de instalação: sobreposição com W-S BAND. Ver página 70 para mais detalhes. ►

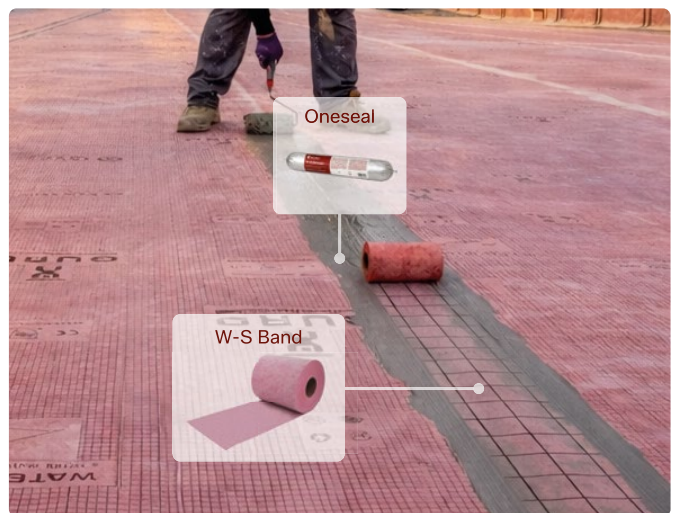
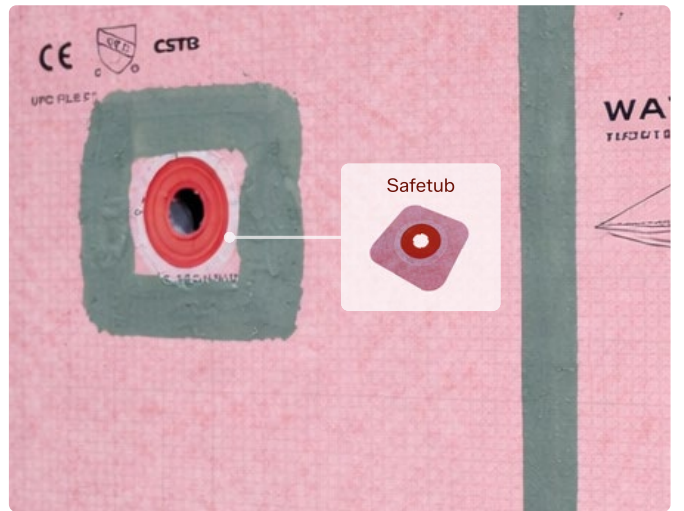
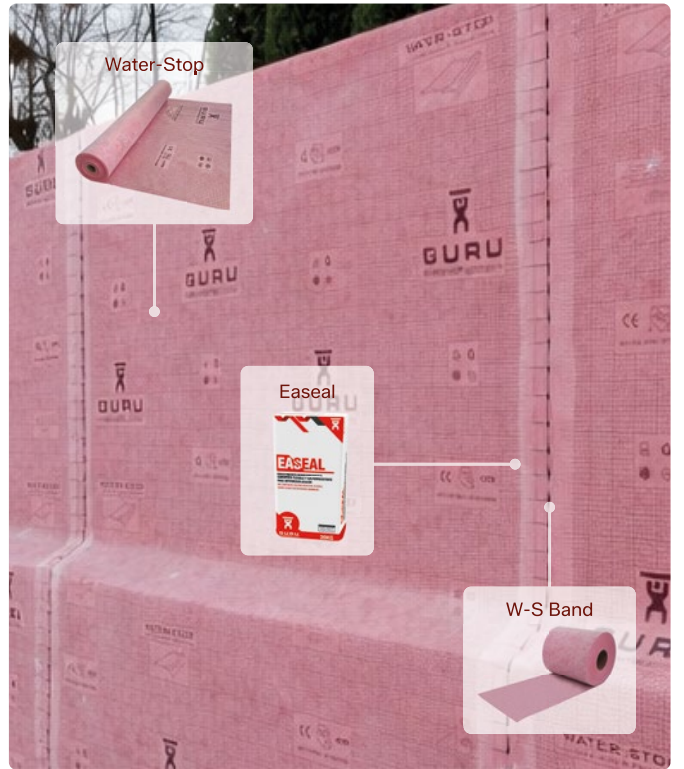

## As renovações já não são um problema

A WATER-STOP é uma lâmina impermeabilizante com apenas 0,55 mm de espessura, ideal para renovar terraços e varandas sem aumentar a altura existente. Instala-se diretamente sobre o pavimento existente, resolvendo infiltrações e humidades com uma aplicação rápida e limpa.

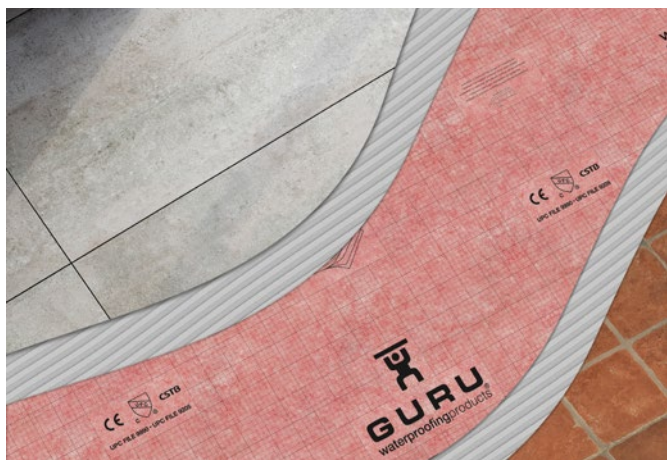

## Elevada aderência mecânica

A sua excelente aderência permite fixá-la diretamente ao suporte e aplicar o revestimento sobre a lâmina sem camada de compressão, garantindo uma instalação firme e contínua, tanto em pavimentos como em paredes.



## Proteção face ao movimento

A elasticidade da membrana e das suas fibras permite absorver pequenas dilatações e fissuras, evitando tensões entre o suporte e o revestimento.

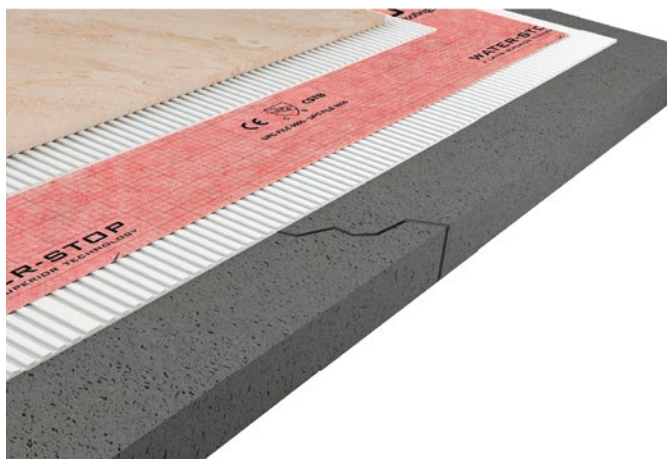

## Máxima adaptabilidade

A sua elevada flexibilidade facilita a impermeabilização de zonas complexas, como cantos, esquinas ou encontros entre pavimento e parede, assegurando um acabamento contínuo e estanque.



Produto			Logística		
Ref.	Descrição	Medida	Peso/rolo	Unid./caixa	Unid./paleta
IF55039	Bolsa Water-Stop	1,5 x 2 m   3 m <sup>2</sup>	1 kg	-	-
IF51000	Rolo Water-Stop	1 x 5 m   5 m <sup>2</sup>	1,6 kg	12	200
IF51013	Rolo Water-Stop	1 x 10 m   10 m <sup>2</sup>	3,2 kg	10	200
IF52000	Rolo Water-Stop	1 x 30 m   30 m <sup>2</sup>	8,7 kg	4	100
IF54000	Rolo Water-Stop	1,5 x 20 m   30 m <sup>2</sup>	8,7 kg	5	100
IF53000	Rolo Water-Stop	2 x 20 m   40 m <sup>2</sup>	11,7 kg	4	100
IF63000	Rolo Water-Stop	3 x 20 m   60 m <sup>2</sup>	15,6 kg	4	100
IF53040	Rolo Water-Stop	2 x 40 m   80 m <sup>2</sup>	23,4 kg	2	-

# Quando o formato faz a diferença.

- + Tamanho
- + Adaptabilidade
- Desperdício
- Uniões
- Risco



# Porque escolher Water-Stop?

## Análise de métodos gerais de impermeabilização

### Water-Stop

Lâmina EVAC multicamada desenhada para instalações sob pavimento. Instala-se aderida com cimento cola C2 S1.

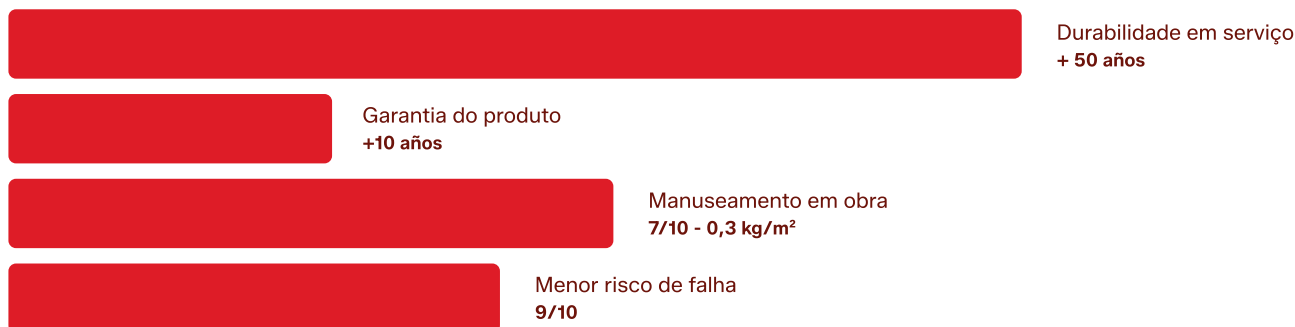

### Asfáltica

Lâminas betuminosas fabricadas por impregnação de papel ou véu de fibra de vidro com alcatrão ou betume, aditivadas com plastificantes.

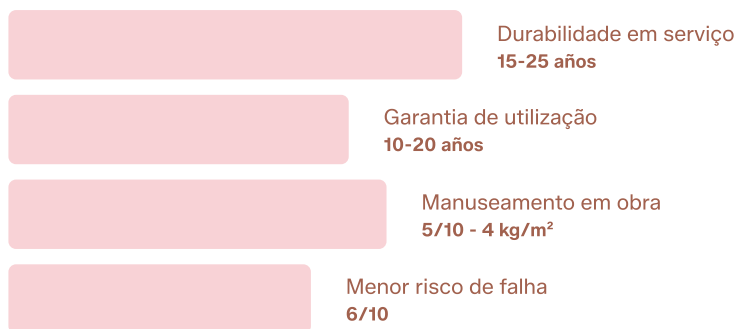

### Aplicação líquida

Produtos formados por polímeros em dissolução. Podem ser à base de borracha ou poliuretano, poliureias ou cimentos impermeáveis.

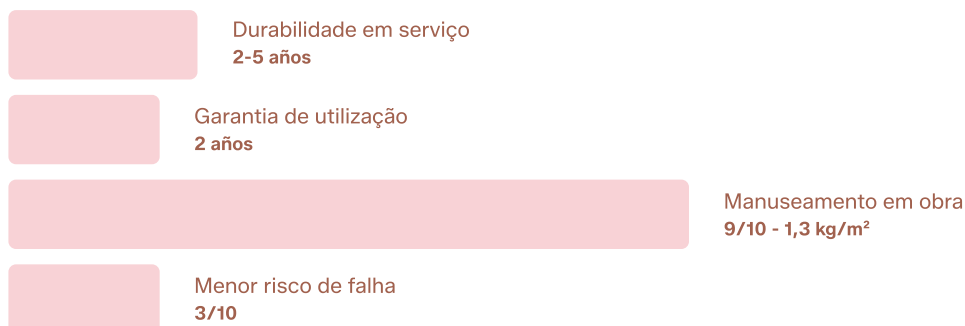

## Características de instalação

### Altura de instalação

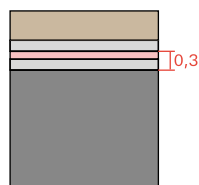

<b>Altura total</b>	0,3 cm
<b>Peso</b>	25-30 kg/m <sup>2</sup>
<b>Tempo</b>	20 min/m <sup>2</sup>
<b>Tempo total</b>	Mesmo dia

### Sustentabilidade

**Elevada sustentabilidade**

0,25 kg/m<sup>2</sup> de plásticos recicláveis

Baixos resíduos

Baixa toxicidade



### Recursos necessários



### Altura de instalação

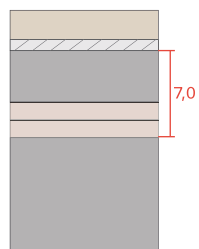

<b>Altura total</b>	7 cm
<b>Peso</b>	120-180 kg/m <sup>2</sup>
<b>Tempo</b>	50 min/m <sup>2</sup>
<b>Tempo total</b>	3-5 dias

### Sustentabilidade

**Baixa sustentabilidade**

4 kg/m<sup>2</sup> de material NÃO reciclável

Baixos resíduos

Média toxicidade



### Recursos necessários



### Altura de instalação

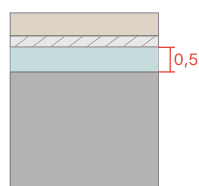

<b>Altura total</b>	0,5 cm
<b>Peso</b>	30-35 kg/m <sup>2</sup>
<b>Tempo</b>	35 min/m <sup>2</sup>
<b>Tempo total</b>	2-3 dias

### Sustentabilidade

**Baixa sustentabilidade**

1,3 kg/m<sup>2</sup> de material NÃO reciclável

Elevados resíduos

Elevada toxicidade

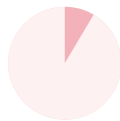

### Recursos necessários



# Porque escolher Water-Stop?

## Análise de métodos gerais de impermeabilização

Fonte: 

A partir da análise das diferentes variáveis que influenciam o custo total de instalação de um sistema impermeabilizante (preço do produto por m<sup>2</sup>, custo da mão de obra e tempo de instalação), podemos afirmar que, para a instalação da lâmina WATER-STOP, é necessário menos tempo e menos mão de obra.

Isto traduz-se numa otimização do rendimento global da obra e numa **redução significativa do custo final** do projeto.

## Water-Stop

Custo geral



## Asfáltica

Custo geral



## Aplicação líquida

Custo geral

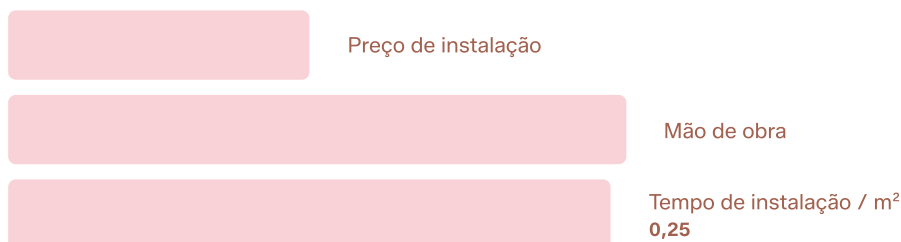

# Com a GURU, o custo reduz-se sempre.

---

Graças a um desenho otimizado e a sistemas pensados para uma instalação rápida e eficiente, as soluções da GURU reduzem os custos associados ao projeto.

---

Poupe até **43,6%**

---



# Menos plástico, mais proteção.



Graças à nossa estrutura multicamada única da Water-Stop, conseguimos reduzir significativamente a quantidade de plástico necessária na produção das nossas lâminas. A GURU dispõe da rigorosa análise DAP para o demonstrar.

A **Declaração Ambiental de Produto** é uma análise rigorosa que avalia o impacto ambiental de um produto ao longo do seu ciclo de vida. Não procuramos apenas a excelência no desempenho, mas também fazê-lo com transparência.

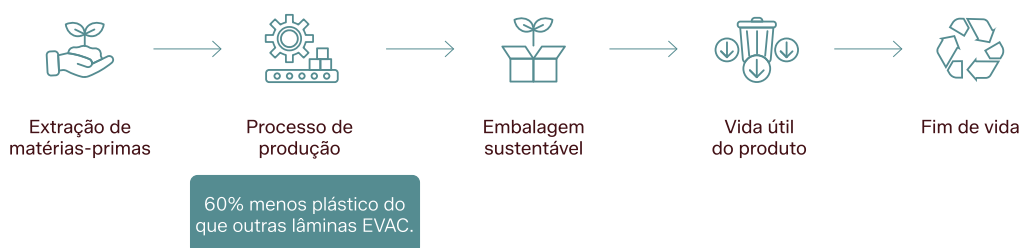

## Mais do que uma certificação, um compromisso ambiental.

### Eficiência climática



### Poupança de recursos



### Compromisso ambiental



### Preservação ambiental



# W-S Top

Lâmina para coberturas planas



---

## Produto

Ref.	Descrição	Medida
UV71000	Rolo W-S TOP	1,5 x 20 m · 30 m <sup>2</sup>
UV74000	Rolo W-S TOP	3 x 20 m · 60 m <sup>2</sup>

---



e = 1,5 mm

Lâmina impermeável resistente aos UV, fabricada com multicamada de poliolefinas termoplásticas e uma base de fibras poliméricas para excelente aderência com materiais cimentícios do tipo cimento cola C2S1. Apta para instalações que requeiram uma lâmina impermeável exposta às intempéries. Produzida em cor branca de alta reflexão, de acordo com o padrão de cobertura fria.

#### Composição:



Multicamada para proteção superior

#### Características



Garantia



Uso exterior exposto,  
resistente às intempéries



Cobertura  
fria



Selagem de juntas  
Diversas opções

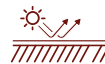

Reflectante para  
máxima eficiência



Resistente  
aos UV

#### Dados técnicos

Peso/m<sup>2</sup> (gr): 800

Largura (m): 1'5, 3

Comprimento (m): 20

# G-Flex

Lâmina  
desacopladora



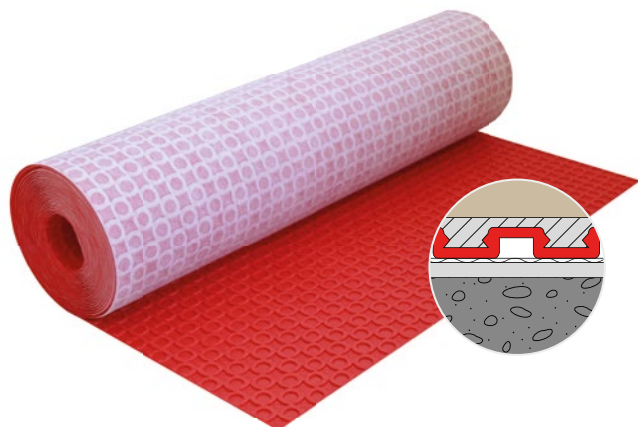

e = 3 mm

A G-Flex é uma lâmina **desacopladora e impermeável** anti-fratura que protege o revestimento sobre superfícies novas, antigas, húmidas, secas ou com fissuras e movimentos dimensionais.

Permite **reduzir os tempos de obra**, uma vez que a instalação e a colocação do revestimento podem ser realizadas de imediato, sendo transitável instantaneamente. Além disso, melhora o rendimento dos sistemas de piso radiante graças aos seus canais, que distribuem uniformemente o calor.

A sua elevada capacidade para libertar a humidade da laje em construções novas permite instalar a cerâmica em menos de 28 dias, reduzindo até duas semanas o tempo de espera. Esta mesma propriedade torna-a ideal para renovações em zonas húmidas ou expostas à chuva.

## Estrutura

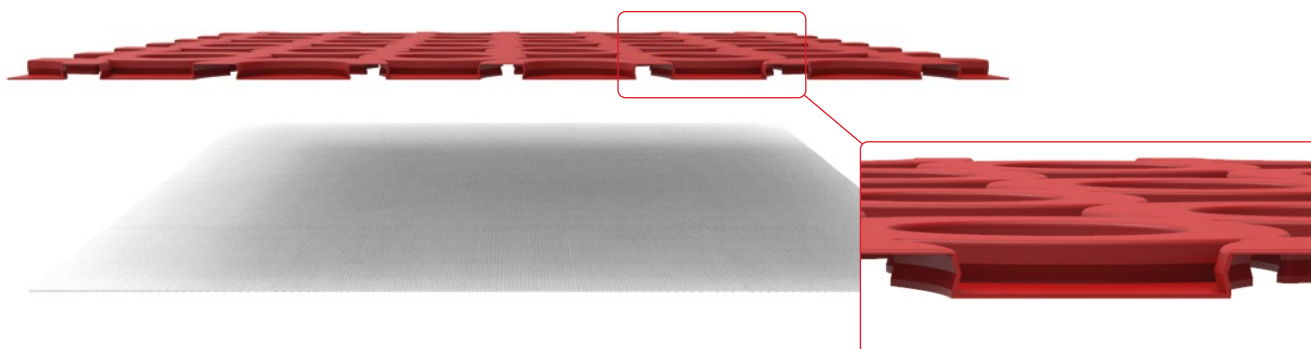

## Características



Garantia



Impermeabilização



Desacoplamento

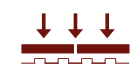

Distribuição de cargas



Dispersão de calor e vapor

## Dados técnicos

Peso/m<sup>2</sup> (gr): 550

Largura (m): 1

Comprimento (m): 14, 30

NAIL - Anclaje mecánico

Pull out:  $\geq 0,7 \text{ N/mm}^2 = \geq 70 \text{ toneladas/m}^2$

Robinson Floor Test - Extra Heavy

Produto			Logística	
Ref.	Descrição	Medida	Unid./caixa	Unid./paleta
ILU5100	Rolo G-Flex	1 x 14 m · 14 m <sup>2</sup>	1	20
ILU5200	Rolo G-Flex	1 x 30 m · 30 m <sup>2</sup>	1	12

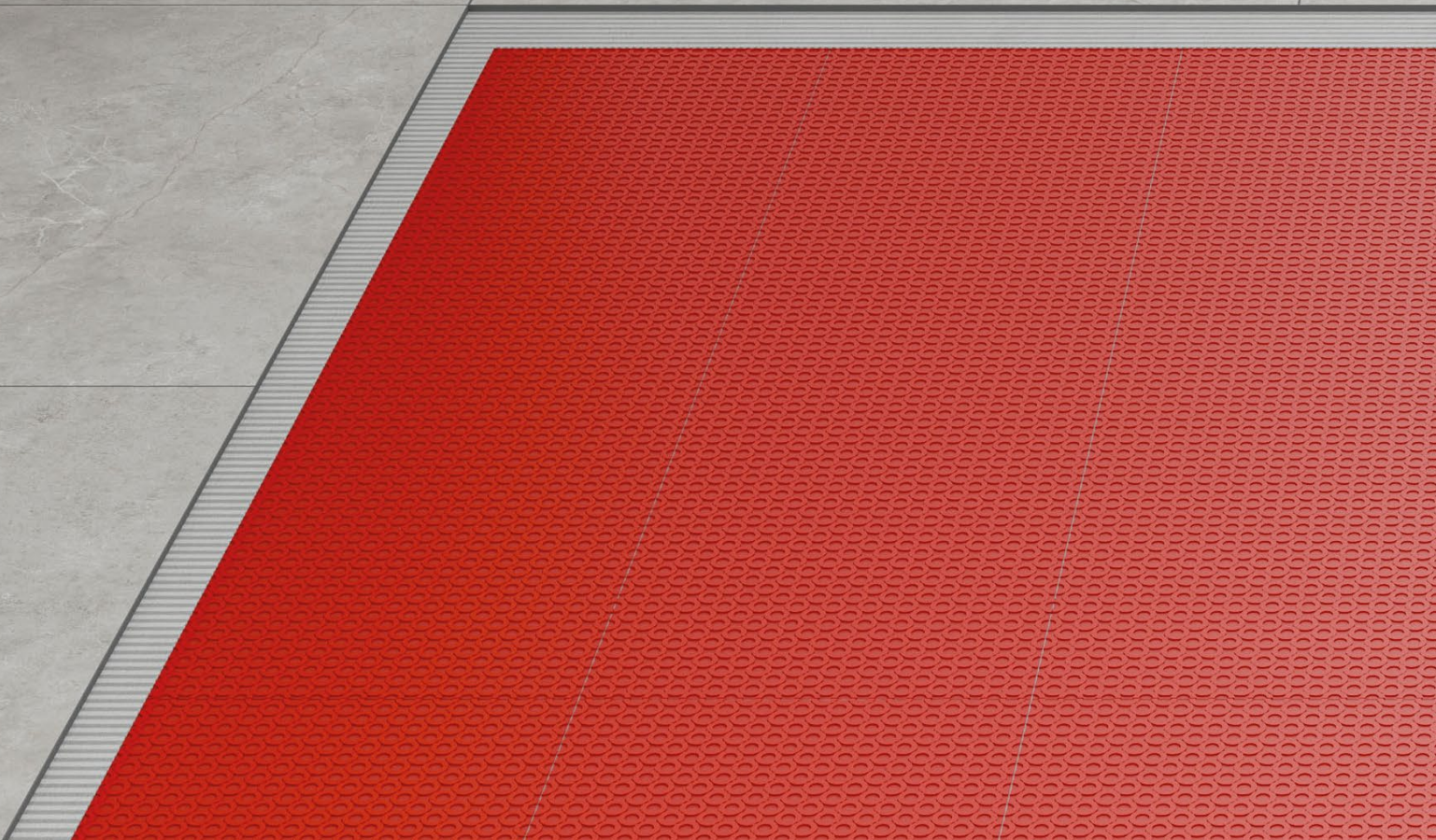

# Máxima proteção, zero ruturas.

---

Impermeabiliza a superfície,  
protege a cerâmica.

---

A lâmina G-Flex destaca-se pela sua capacidade de distribuição de cargas, o que protege o revestimento em grandes superfícies, como terraços, praças ou zonas de tráfego rolante, como parques de estacionamento ou concessionários.

Esta vantagem revela-se especialmente útil em instalações cerâmicas de grande formato e espessura reduzida.

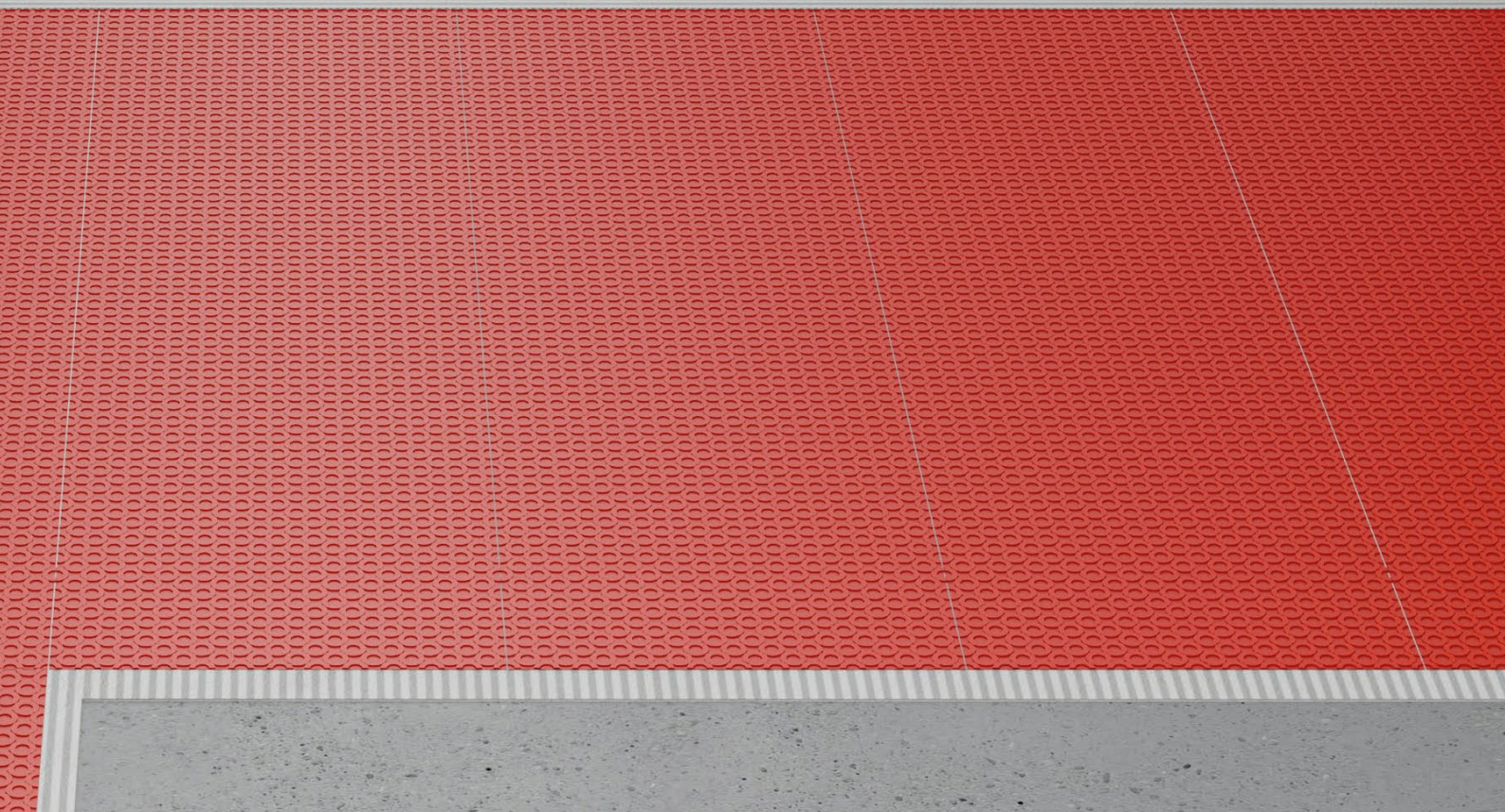

# Exemplos de impermeabilização com G-Flex

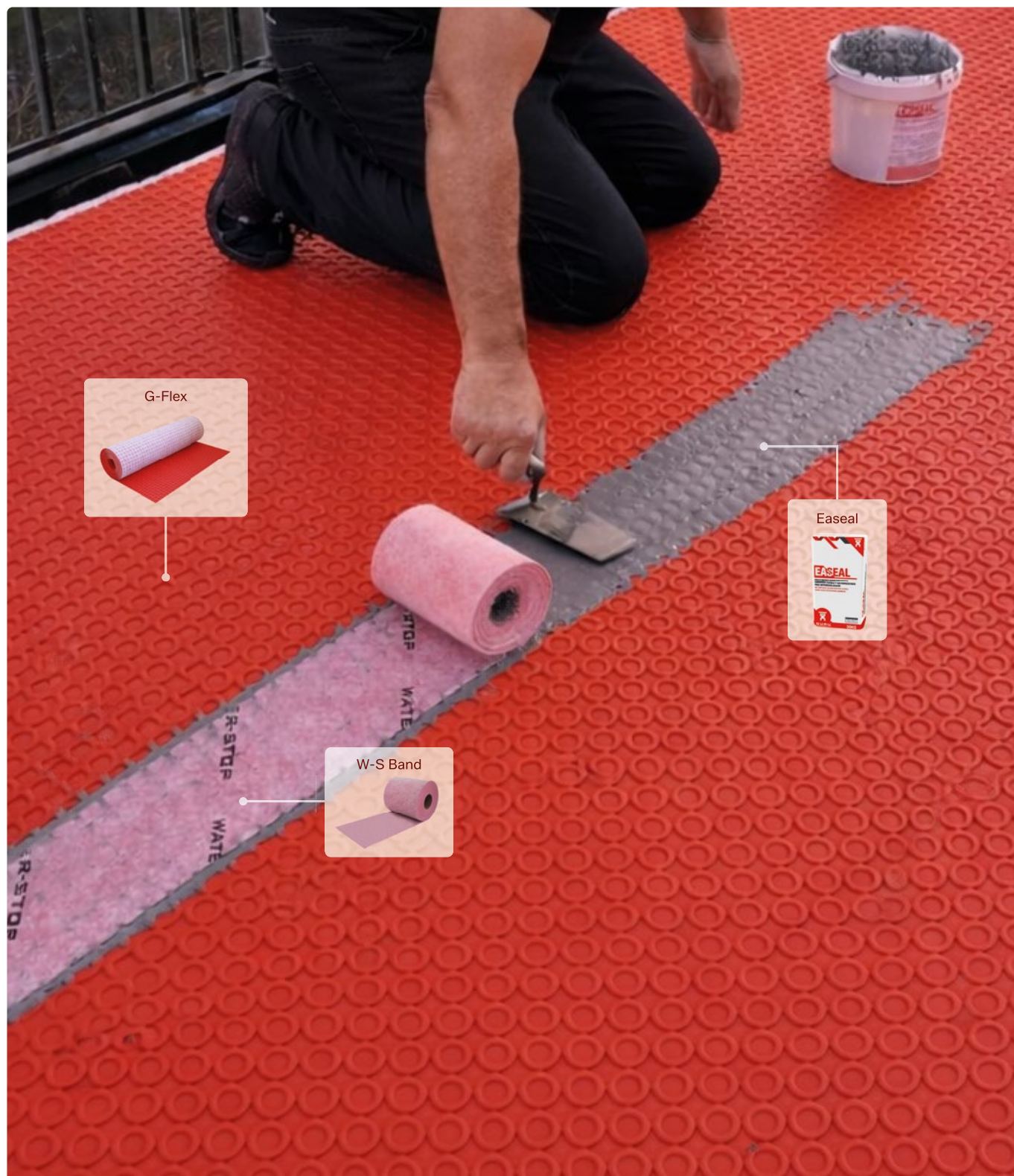

Ref.	Descrição	Rendimento	Página	Formato
ILU5200	Rolo G-Flex 1 x 30 m · 30 m <sup>2</sup>	-	51	Rolo
IG61000	W-S Band 14	-	68	Rollo 14 cm x 20 m
IG60024	Easeal 3 kg	9 m*	70	Balde

\* Rendimento para este método de instalação: sobreposição com W-S Band. Ver página 70 para mais detalhes.▶

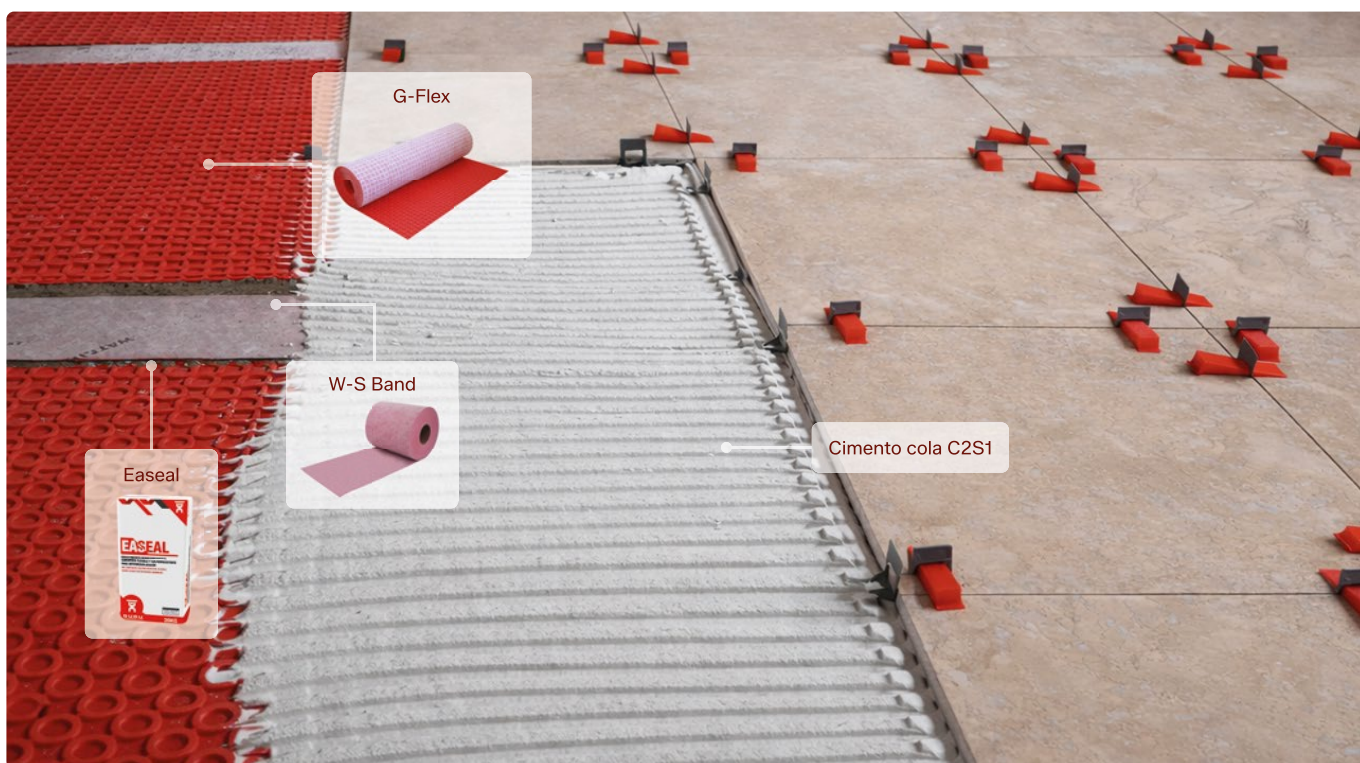
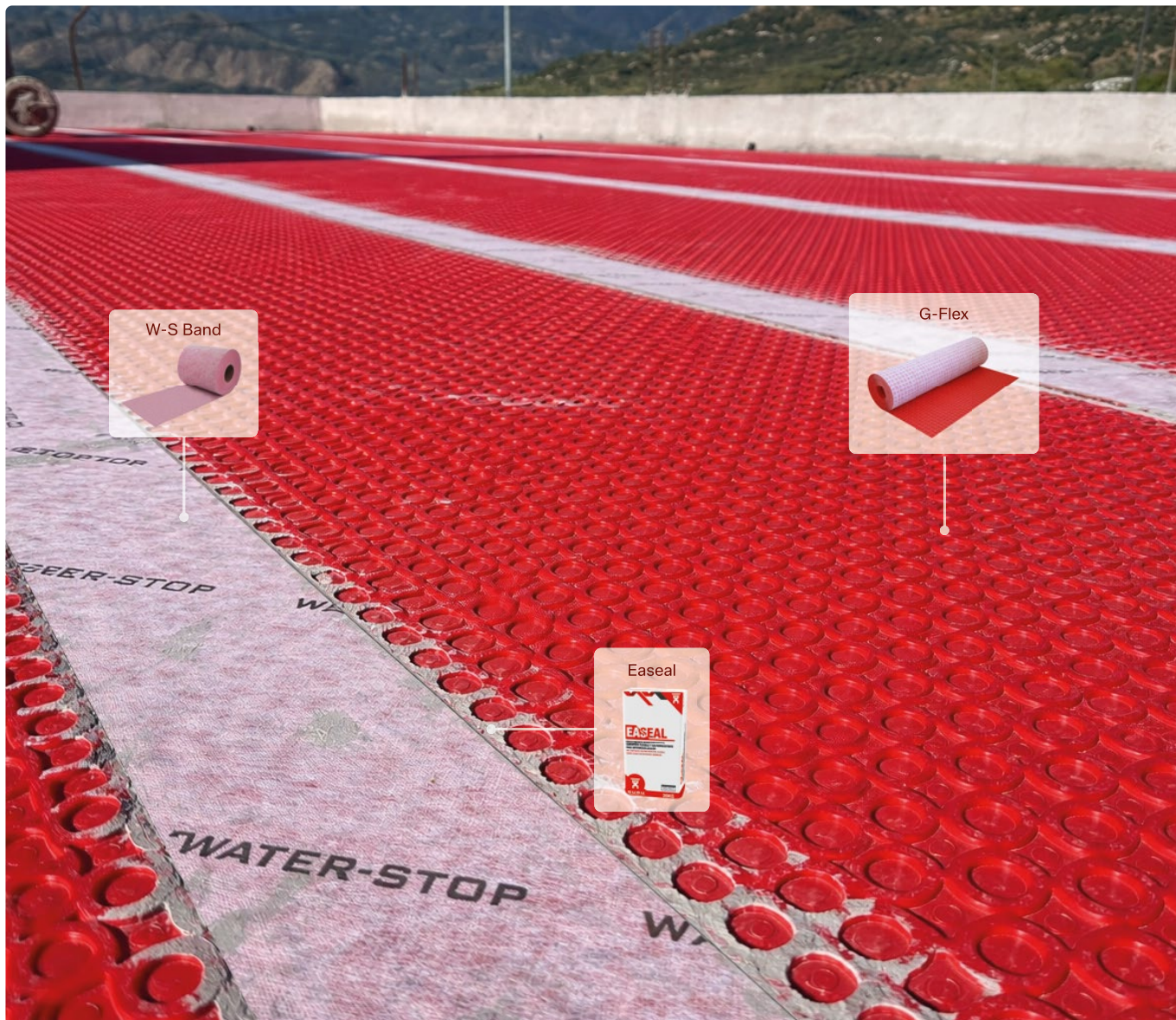

# Instalação contra humidade por pressão negativa e capilaridade

A humidade por pressão negativa ocorre quando a água do terreno penetra do exterior da habitação para o interior, gerando danos como destacamentos no revestimento, aparecimento de bolor ou maus odores. Este fenómeno é comum em muros enterrados, garagens ou caves em contacto com aterros ou zonas com nível freático elevado.

A G-FLEX oferece uma solução eficaz face à humidade por pressão negativa, uma vez que o espaço formado entre a lâmina impermeável e a superfície permite dissipar a humidade para o ar, evitando a sua acumulação e protegendo a estrutura.

## Humidade negativa com acabamento cerâmico

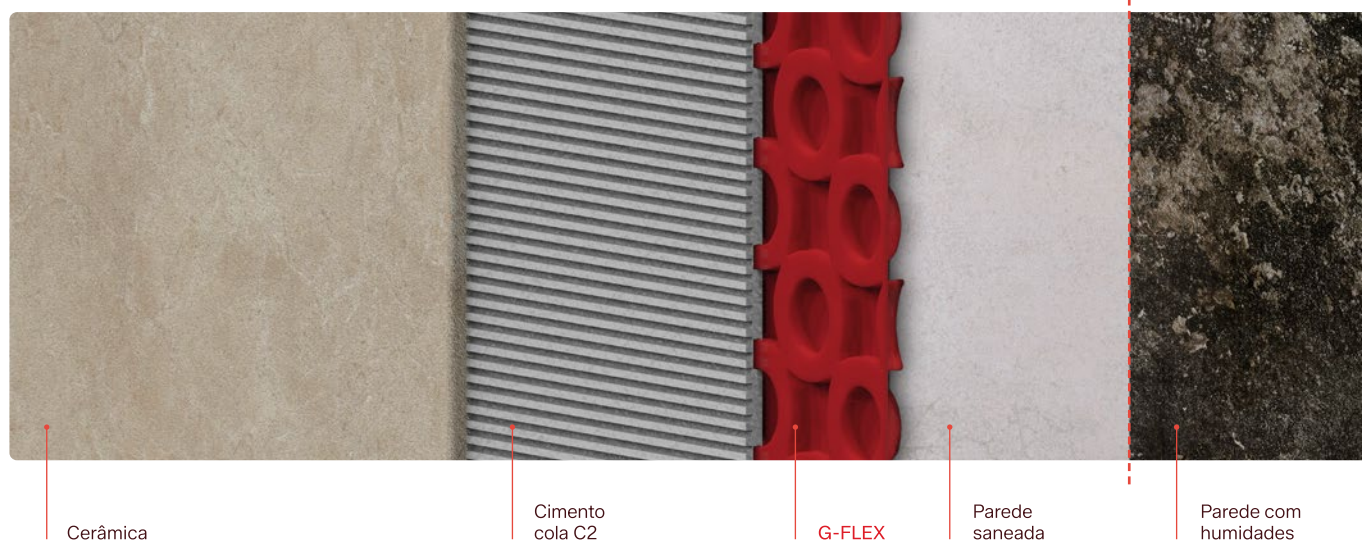

## Humidade negativa rebocada e pintada

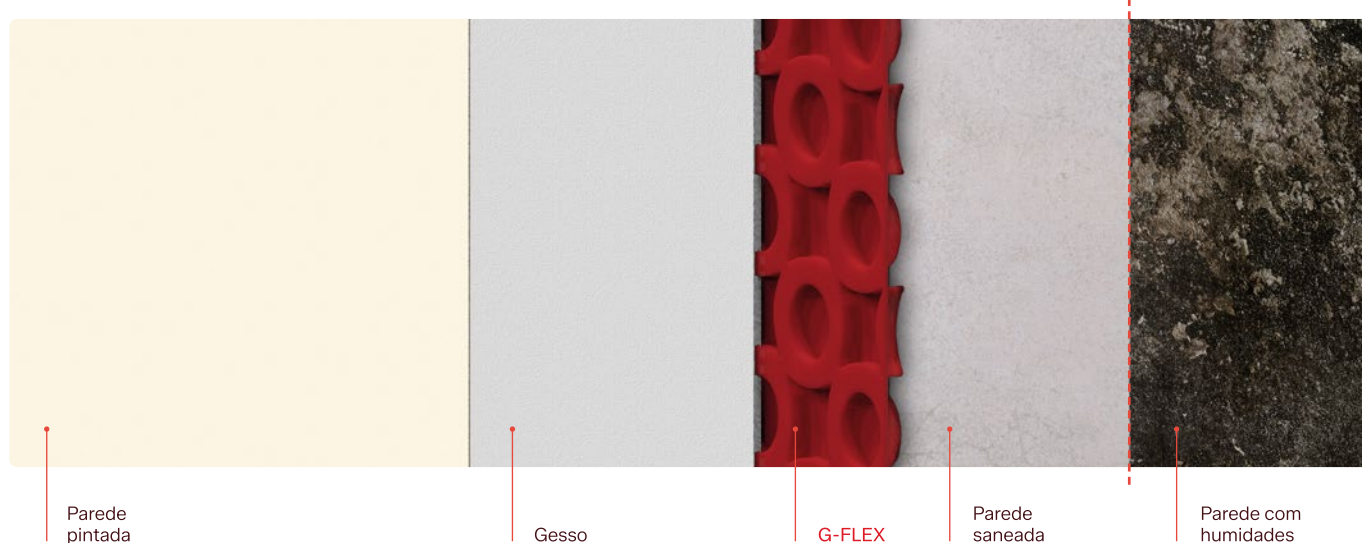

Ref.	Descrição	Formato
IG68000	G-Washer (pack 250 anilhas)	Caja

Recomenda-se a utilização de parafusos com 5/6 mm de espessura e buchas adequadas ao tipo de parede.

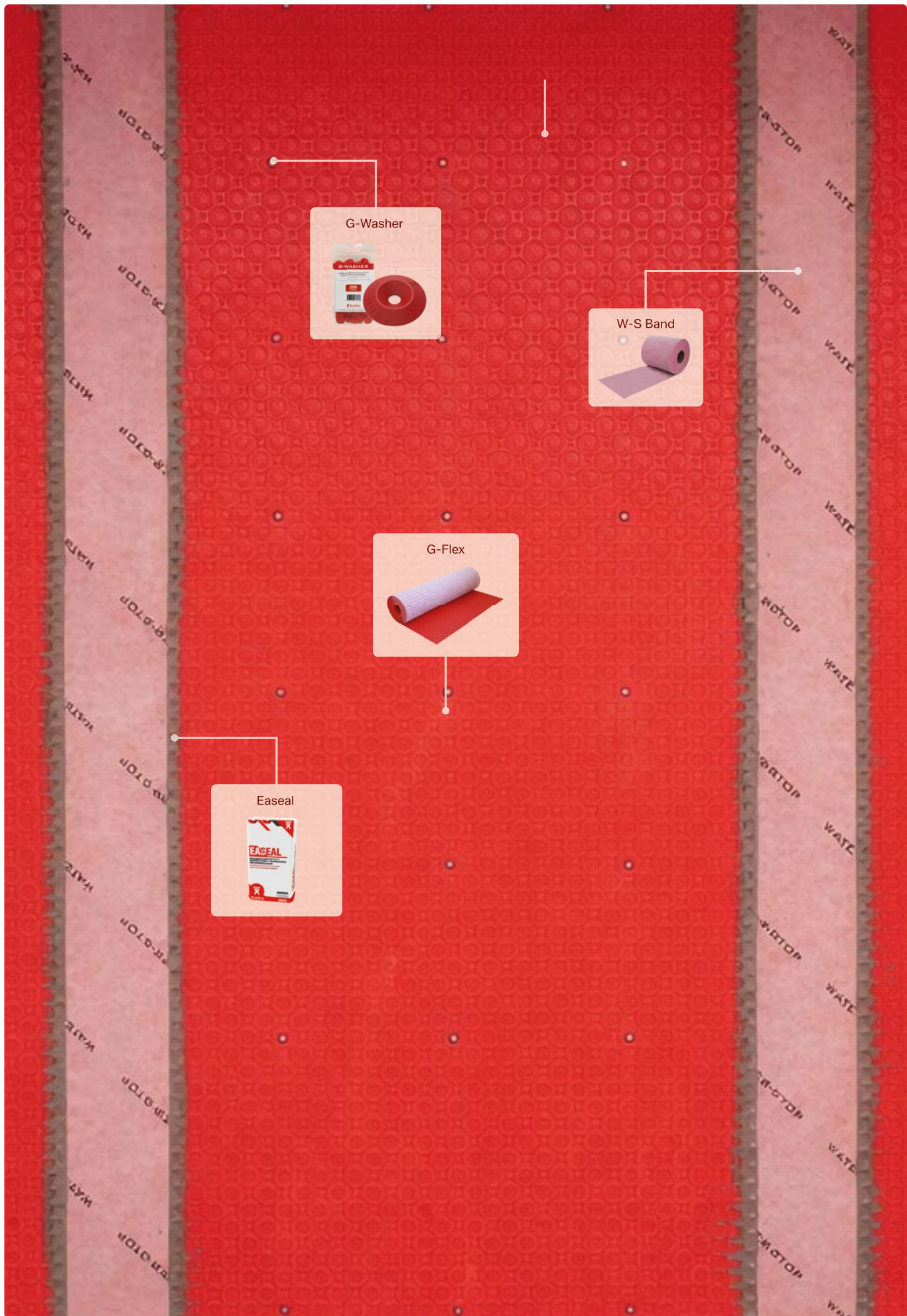

# G-Sound

Lâmina de redução do ruído de impacto

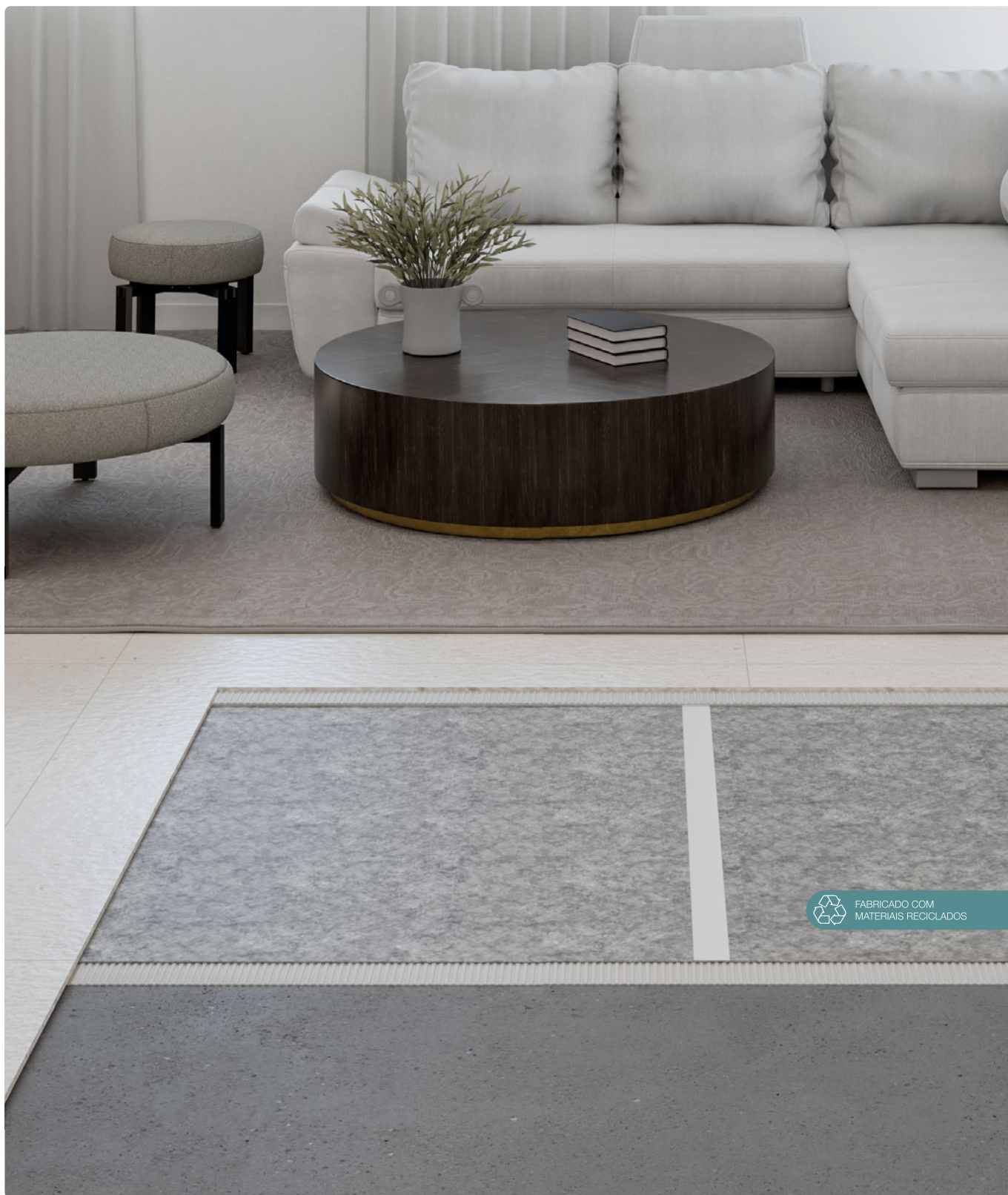

Produto			Logística	
Ref.	Descrição	Medida	Unid./caixa	Unid./paleta
IU70000	Rolo G-Sound	1 x 30 m · 30 m <sup>2</sup>	1	60

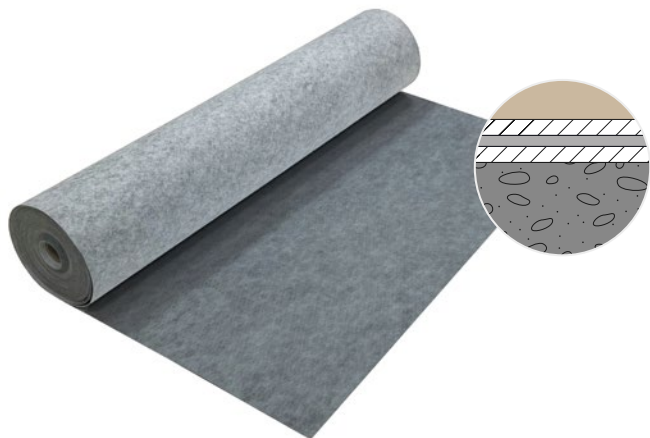

e = 1,2 mm  
 Instalação com cimento cola C2: e = 3,5 mm

A família de lâminas G-Sound foi concebida para **reduzir o ruído de impacto** entre 15 e 20 dB, ao mesmo tempo que atua como barreira contra a humidade graças às suas **propriedades impermeabilizantes** e protege o revestimento dos movimentos estruturais graças à sua função **desacopladora**.

A sua **reduzida espessura e instalação aderida** eliminam a necessidade de camadas espessas de argamassa, conseguindo uma instalação com espessura total inferior a 1 cm, ideal para pavimentos finos. Esta combinação torna-a uma solução ótima tanto para obra nova como para projetos de renovação.

### Características



Garantia



Redução instantânea de 15 dB



Impermeabilizante e desacopladora



Apta para todo o tipo de revestimentos

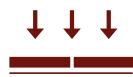

Elevada resistência a compressão \*

### Dados técnicos

Peso/m<sup>2</sup> (gr): 440

Largura (m): 1

Comprimento (m): 30

Fabricado com materiais reciclados

Redução do ruído de impacto até 15 dB

### Ensaio realizados

#### Cálculos segundo UNE-EN ISO 12354-2: 2018

Redução do nível de transmissão do ruído de impacto  $\Delta L$  sob piso flutuante:

F (Hz)	$\Delta L$ (dB)			F (Hz)	$\Delta L$ (dB)		
	S01	S02	S03		S01	S02	S03
100	-9,1	-31,0	-25,0	800	18,0	5,1	11,1
125	-6,2	-27,2	-21,1	1000	20,9	9,0	15,0
160	-3,0	-22,9	-16,8	1250	23,8	12,8	18,9
200	-0,1	-19,0	-13,0	1600	27,0	17,1	23,2
250	2,8	-15,1	-9,1	2000	29,9	21,0	27,0
315	5,8	-11,1	-5,1	2500	32,8	24,9	30,9
400	9,0	-7,0	-0,9	3150	35,8	28,9	34,9
500	11,9	-3,1	2,9	4000	39,0	33,0	39,1
630	14,9	0,9	7,0	5000	41,9	36,9	42,9

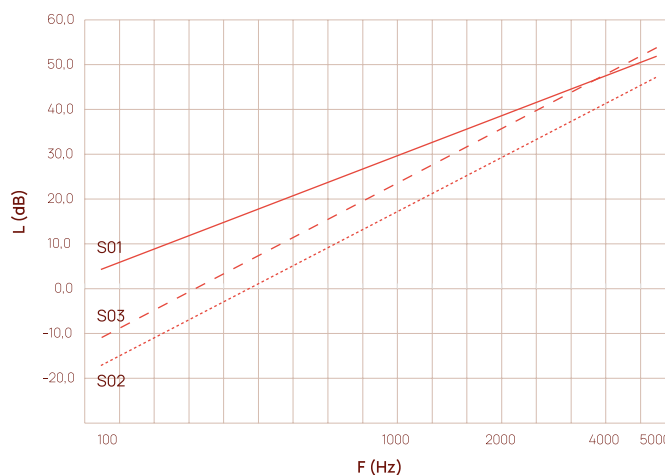

Redução do nível de transmissão do ruído de impacto  $\Delta L$  sob piso flutuante

<b>S01: Betonilha flutuante em argamassa</b>	$\Delta L_w$ (dB) 15,2	m' (kg/m <sup>2</sup> ): 220	f <sub>0</sub> (Hz): 201
<b>S02: Piso flutuante seco (placa de gesso laminado)</b>	$\Delta L_w$ (dB) 8,1	m' (kg/m <sup>2</sup> ): 25	f <sub>0</sub> (Hz): 597
<b>S03: Piso flutuante seco (madeira)</b>	$\Delta L_w$ (dB) 6,3	m' (kg/m <sup>2</sup> ): 50	f <sub>0</sub> (Hz): 422

Redução do ruído de impacto 15,2 dB

# G-Sound

Lâmina de redução  
do ruído de impacto

PREMIUM



FABRICADO COM  
MATERIAIS RECICLADOS



e = 2,5 mm / Instalação com cimento cola C2: e = 4,5 mm

Dentro da gama de lâminas de impacto, a G-Sound Premium representa uma solução de alto desempenho para a redução do ruído de impacto. Para além de incorporar todas as propriedades da G-Sound, oferece uma atenuação acústica até 20 dB com uma espessura total de apenas 2,5 mm. O seu formato de 2 x 10 m facilita uma **instalação rápida, precisa e eficiente** em grandes superfícies.

### Características



Garantia



Redução instantânea de 20 dB



Impermeabilizante e desacopladora



Apta para todo o tipo de revestimentos



Elevada resistência à compressão \*

### Dados técnicos

Peso/m<sup>2</sup> (gr): 580

Largura (m): 2

Comprimento (m): 10

Fabricado com materiais reciclados

Redução do ruído de impacto até 20 dB

### Ensaio realizados

#### Cálculos segundo UNE-EN ISO 12354-2: 2018

Redução do nível de transmissão do ruído de impacto  $\Delta L$  sob piso flutuante

F (Hz)	$\Delta L$ (dB)			F (Hz)	$\Delta L$ (dB)		
	S01	S02	S03		S01	S02	S03
100	-4,2	-24,4	-18,4	800	22,9	11,7	17,7
125	-1,3	-20,6	-14,6	1000	25,8	15,6	21,6
160	2,0	-16,3	-10,3	1250	28,7	19,4	25,4
200	4,9	-12,4	-6,4	1600	32,0	23,7	29,7
250	7,8	-8,5	-2,5	2000	34,9	27,6	33,6
315	10,8	-4,5	1,5	2500	37,8	31,5	37,5
400	13,9	-0,4	5,7	3150	40,8	35,5	41,5
500	16,8	3,5	9,5	4000	43,9	39,6	45,7
630	19,8	7,5	13,5	5000	46,9	43,5	49,5

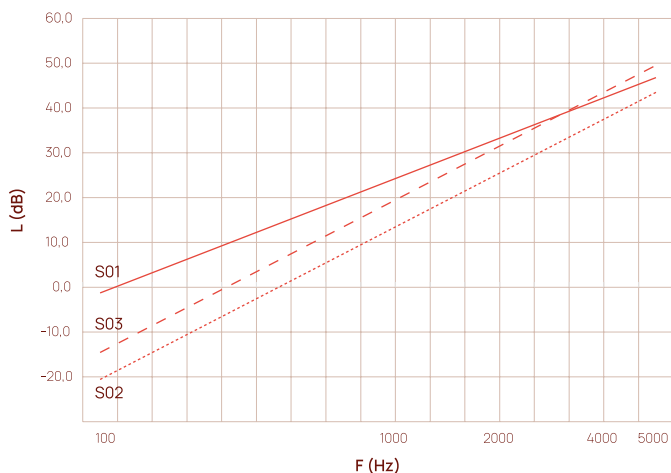

Redução do nível de transmissão do ruído de impacto  $\Delta L$  sob piso flutuante

<b>S01: Betonilha flutuante em argamassa</b>	$\Delta L_w$ (dB) 19,8	$m'$ (kg/m <sup>2</sup> ): 220	$f_0$ (Hz): 138
<b>S02: Piso flutuante seco (placa de gesso laminado)</b>	$\Delta L_w$ (dB) 11,6	$m'$ (kg/m <sup>2</sup> ): 25	$f_0$ (Hz): 409
<b>S03: Piso flutuante seco (madeira)</b>	$\Delta L_w$ (dB) 11,5	$m'$ (kg/m <sup>2</sup> ): 50	$f_0$ (Hz): 289

Redução do ruído de impacto **19,8 dB**

### Produto

Ref.	Descrição	Medida
IU70001	Rolo G-Sound Premium	2 x 10 m · 20 m <sup>2</sup>

### Logística

Unid./caixa	Unid./paleta
1	40

# Thermo Seal

Lâmina  
termosoldável



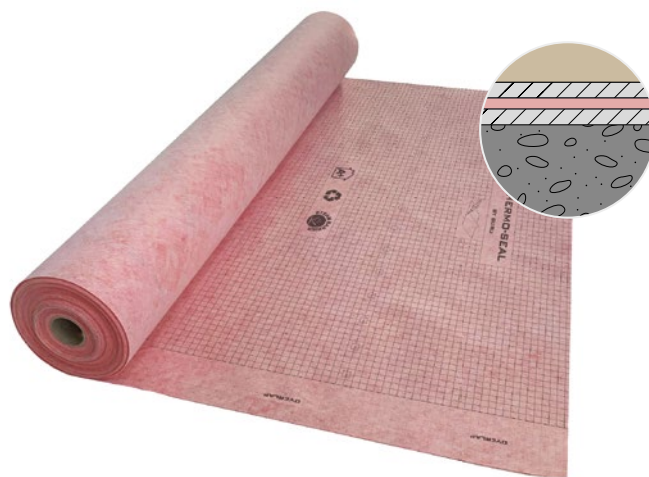

e = 0,65 mm

A Thermo Seal é uma lâmina geotêxtil **impermeável e termosoldável** que permite soldar as juntas com calor graças ao seu **núcleo com elevado teor plástico**, garantindo uma impermeabilização contínua e sem interrupções.

É composta por várias camadas: uma **lâmina impermeável reforçada com uma película plástica de alta resistência (PP)**, revestida em ambas as faces com tecido não tecido de poliéster e polipropileno, o que proporciona grande durabilidade e versatilidade.

#### Características



Garantia



Impermeável



Reforçada com uma camada de alta resistência.



Sobreposições seladas por termosoldadura

#### Dados técnicos

Peso/m<sup>2</sup> (gr): 340

Espessura (mm): 0,65

Superfície (m): 1 x 30, 2 x 20 y 1,5 x 20

Produto			Logística	
Ref.	Descrição	Medida	Unid./Caixa	Uds/Pallet
IR52000	Thermo Seal	1 x 30 m	4	100
IR53000	Thermo Seal	2 x 20 m	4	100
IR54000	Thermo Seal	1,5 x 20 m	5	100

# W-S Autoadhesiva

Lâmina Autoadesiva



Interior



Cobertura perfilada





e = 0,5 mm

A W-S Autoadesiva é uma lâmina EVA C concebida para garantir a impermeabilização de superfícies planas sem necessidade de utilizar cimento cola na sua instalação, reduzindo ao mínimo o tempo e a espessura de instalação.

#### Características



Garantia



Impermeável



Estrutura multicamada

#### Dados técnicos

Peso/m<sup>2</sup> (gr): 315

Espessura (mm): 0,5

Superfície (m): 1,4 × 20

\*O uso da W-S Autoadesiva está indicado em superfícies lisas e não porosas, como metal, plásticos, vidro, etc.

#### Produto

Ref.	Descrição	Medida
IF54100	W-S Autoadesiva	1,4 × 20 m

# W-S Air

Lâmina  
respirável





e = 0,4 mm

A W-S Air é uma lâmina impermeável à água e permeável ao vapor, concebida para o controlo do vapor em coberturas inclinadas e fachadas ventiladas. Instala-se sob a camada de proteção e sobre a estrutura portante, quer apoiada em vigas, painéis (betão, madeira, painéis) ou diretamente sobre o isolamento térmico.

#### Características



Garantia



Impermeável



Evita perdas de calor por convecção e condensação



Elevada permeabilidade ao vapor



Instalação em pendentes >5%

#### Dados técnicos

Peso/m<sup>2</sup> (gr): 130

Espessura (mm): 0,4

Película microporosa

Véu não tecido em ambas as faces

#### Produto

Ref. Descrição

IH70001 W-S Air

Medida

1,5 x 50 m

#### Logística

Unid./caixa

3

Unid./paleta

40

# Acessórios de instalação para lâminas técnicas

## Reforços para pontos singulares

### W-S Tub

Reforço de tubagens  
Ø18- Ø 22 mm



### W-S Dex

Reforço de canto exterior 90º.



### W-S Din

Reforço de canto interior 90º.



NOVO PRODUTO

### W-S Dex 135º

Reforço de canto exterior 135º. Inclui um reforço esquerdo e um direito.



NOVO PRODUTO

### W-S Din 135º

Reforço de canto interior 135º.

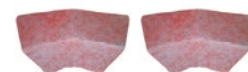

Ref.	Descrição	Formato
IG60004	W-S Tub	Bolsa 2 un.
IGU6005	W-S Dex	Bolsa 2 un.
IGU6006	W-S Din	Bolsa 2 un.
IGU6020	W-S Dex 135º	Bolsa 2 un.: 1 esq. + 1 dir.
IGU6012	W-S Din 135º	Bolsa 2 un.

NOVO

## Elementos de união

### W-S Band 14 / 34

Reforço e remate em encontros com paramentos verticais e juntas.



### W-S Autoadhesiva

Adesivos para lâmina impermeabilizante Water-Stop em formato de remendo e banda.



### Safetub

Reforço adaptável para tubagens, monocomandos, chaminés de ventilação para coberturas...

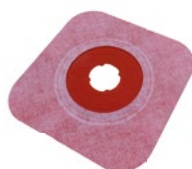

### W-S Passtub

Reforço de tubagem termo-selado.  
\* Consultar possibilidade de personalização do diâmetro do tubo.

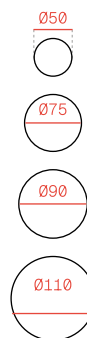

Ref.	Descrição	Medida	Formato
IG61000	W-S Band 14	14 cm x 20 m	Rolo
IG62000	W-S Band 34	34 cm x 20 m	Rolo
IGU6032	W-S Patch Autoadhesiva	10 x 10 cm	Patch
IGU6031	W-S Band Autoadhesiva	12,5 cm x 20 m	Rolo
IG60020	Safetub	Ø 32-50	Bolsa 5 un.
IG60021	Safetub	Ø 63-75	Bolsa 5 un.
IG60022	Safetub	Ø 90-128	Bolsa 5 un.
IG56021	W-S Passtub	Ø 50 mm	Bolsa 1 un.
IG56022	W-S Passtub	Ø 75 mm	Bolsa 1 un.
IG56023	W-S Passtub	Ø 90 mm	Bolsa 1 un.
IG56024	W-S Passtub	Ø 110 mm	Bolsa 1 un.

# Acessórios para um sistema completo.

---

Os acessórios completam o sistema e garantem uma instalação mais segura, precisa e eficiente, proporcionando continuidade, compatibilidade e o acabamento necessário em cada aplicação.

---

## Adesivos

### Easeal

Argamassa monocomponente.  
Impermeabilizante elástico e flexível.



### W-S Butil

Fita vedante biadesiva para  
união.



### W-S Mastic

Adesivo selante polimérico  
MS de alto módulo.



## NOVO PRODUTO

### W-S Oneseal

Adesivo flexível monocomponente  
de poliuretano modificado.

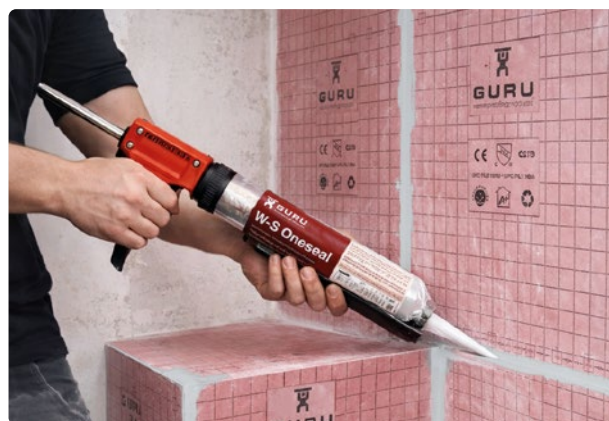

## Produto

Ref.	Descrição	Medida	Formato	Rendimento
IG60023	Easeal	20 kg	Saco	Variável *
IG60024	Easeal	3 kg	Balde	Variável *
IG63000	W-S Butil	5 cm x 10 m	Rolo	10 m
IG64000	W-S Mastic	290 ml	Tubo	6 ml
IG65000	W-S Oneseal	6 kg	Balde	Variável *
IG65001	W-S Oneseal	600 ml	Salsicha	Variável *

### \* Rendimentos / consumos na colagem e selagem de uniões entre lâminas segundo o tipo de junta:

Sobreposição de lâminas Water-Stop (Easeal)	± 0,07 kg/m	1 kg ≈ 14 m
Lâminas Water-Stop com cobrejunta W-S Band 14 (Easeal)	± 0,20 kg/m	1 kg ≈ 5 m
Lâminas G-Flex com a banda W-S Band 14 (Easeal)	± 0,57 kg/m	1 kg ≈ 2 m
Sobreposição de lâminas Water-Stop (Oneseal)	± 0,08 kg/m	1 kg ≈ 13 m
Lâminas Water-Stop com cobrejunta W-S Band 14 (Oneseal)	± 0,22 kg/m	1 kg ≈ 5 m
Lâminas G-Flex com a banda W-S Band 14 (Oneseal)	± 0,58 kg/m	1 kg ≈ 2 m

# Acessórios de instalação para lâminas técnicas

## Ferramentas

### G-Trowel

G-Trowel 3: Uso geral com lâmina Water-Stop. Ideal para mosaicos.  
G-Trowel 4,5: Uso geral com lâmina Water-Stop. Ideal para grandes formatos.  
G-Trowel 6: Uso geral com lâmina G-Flex.



### W-Spatula

Espátula para expulsar o ar excedente na colocação da lâmina Water-Stop.



Ref.	Descrição	Medida	Formato
IG67000	G-Trowel	3 x 3 mm (dente)	1 ud
IG67001	G-Trowel	4,5 x 4,5 mm (dente)	1 ud
IG67002	G-Trowel	6 x 6 mm (dente)	1 ud
IG67003	W-Spatula	-	1 ud

## Canal linear modular para exterior com impermeabilização integrada

### Raynex Premium

Sistema de drenagem linear modular para exteriores, disponível com dois desenhos de grelha em aço inoxidável: grelha de ranhura simples e de ranhura dupla



### Raynex PVC

Sistema de drenagem linear modular para exteriores com grelha em PVC



Ref.	Descrição	Medida
IX45401	Caleira e grelha Raynex Premium de ranhura única com Water-Stop	120 cm
IX45403	Ângulo 90º Grelha Integra Premium de ranhura única com Water-Stop	-
IX45404	Tampa de inspeção Grelha Integra Premium de ranhura única	-
IX45301	Caleira e grelha Raynex Premium de ranhura dupla com Water-Stop	120 cm
IX45303	Ângulo 90º Grelha Integra Premium de ranhura dupla com Water-Stop	-
IX45121	Caleira e grelha Raynex PVC de ranhura dupla com Water-Stop	120 cm
IX45201	Caleira e grelha Raynex PVC de ranhura dupla com Water-Stop	200 cm *
IX10005	Ângulo 90º Raynex PVC com Water-Stop	-

\* Para mais informação sobre Raynex Premium, Raynex PVC e respetivos acessórios, ver páginas 78-80. ►

# Sistemas de drenagem

---

01 Dossiê Corporativo

---

02 Lâminas técnicas

---

03 Sistemas de drenagem

---

04 Sistemas modulares

---

Eficiência e elegância graças à impermeabilização integrada, permitindo uma evacuação ótima sem alterar a estética do ambiente nem a eficiência do acabamento.



**WATER-S**  
4 LAYER SUPERIOR TECH

# Índice de produtos

Graças à atitude inovadora que caracteriza a GURU, desenvolvemos e fabricamos uma gama de avançados **sistemas de drenagem** tanto para exteriores como para interiores.

Os nossos produtos combinam elegância e eficiência, criando sistemas com **impermeabilização integrada** e tecnologias exclusivas para melhorar a drenagem.

## Sistemas de drenagem exterior

Raynex Premium P 78-79

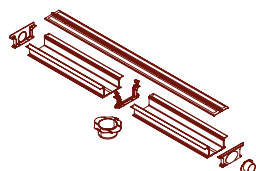

Raynex PVC P 80-81

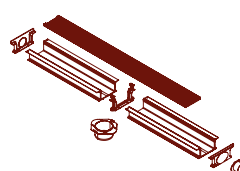

W-S Kit Terraza / W-S Kit Terraza Plus P 82-83

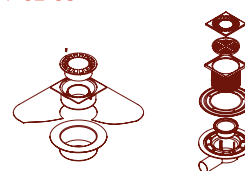

## Sistemas de duche

Dreno Tryphon P 86-87

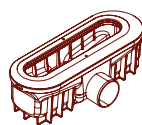

Dreno Ruber P 88-89

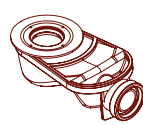

Revolux Tryphon Kit P 90-93

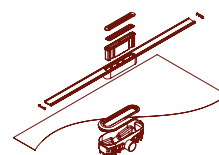

Revolux Ruber Kit P 94-95

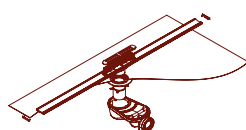

Evolux Tryphon Kit P 96-103

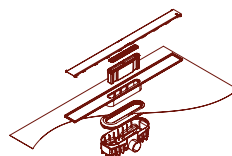

Evolux Integra Tryphon Kit P 104-105

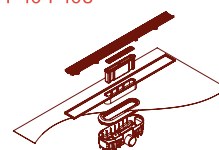

Evolux Ruber Kit Lineal P 106-113

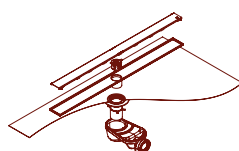

Evolux Vinyl P 114-115

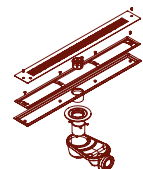

Evolux Ruber Kit Puntual P 116-117

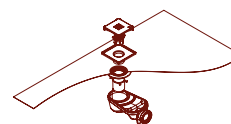

Sistema Evo P 118-119

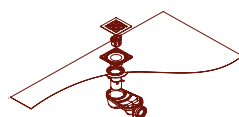

W-S Bathkit / W-S Bath P 120-123

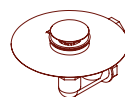

SafeBand P 124-127



Shelf P 128-131

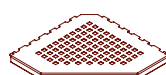

Perfis de instalação P 132



Acessórios e peças de substituição P 133-135

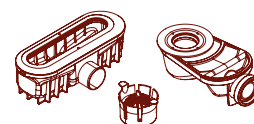

Kit personalizado (Tryphon Base Kit) P 138-141

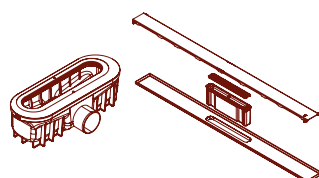

Kit personalizado (Ruber Base Kit) P 142-145

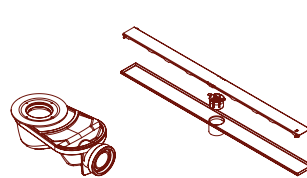

SISTEMAS DE DRENAGEM

# Sistemas de drenagem exterior





# Raynex Canal linear modular para exterior

PREMIUM



Ranhura única



Ranhura dupla

Produto			Logística	
Ref.	Descrição	Medida	Unid./caixa	Unid./paleta
IX45300	Canal e grelha Raynex Premium de ranhura dupla	120 cm	8	72
IX45301	Canal e grelha Raynex Premium de ranhura dupla com Water-Stop	120 cm	6	54
IX45400	Canal e grelha Raynex Premium de ranhura única	120 cm	8	72
IX45401	Canal e grelha Raynex Premium de ranhura única com Water-Stop	120 cm	6	54

## Componentes de instalação

Produto			Logística	
Ref.	Descrição	Medida	Unid./caixa	Unid./paleta
IX45302	Ângulo 90º Grelha Integra Premium de ranhura dupla	-	200	-
IX45303	Ângulo 90º Grelha Integra Premium de ranhura dupla com Water-Stop	-	200	-
IX45402	Ângulo 90º Grelha Integra Premium de ranhura única	-	200	-
IX45403	Ângulo 90º Grelha Integra Premium de ranhura única com Water-Stop	-	200	-
IX45404	Tampa de inspeção Grelha Integra Premium de ranhura única	-	4	108

A Raynex Premium é um sistema de drenagem linear modular para exteriores, disponível com **dois desenhos de grelha** em aço inoxidável e a opção de incorporar **impermeabilização integrada**.

### Ranhura única

A grelha de ranhura única é ideal para projetos que procuram reduzir o impacto visual sem comprometer a capacidade de drenagem.

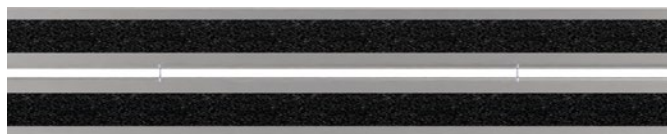

### Ranhura dupla

A grelha de dupla ranhura permite uma instalação completamente inspecionável, facilitando a limpeza do canal e mantendo a perfeita integração com o ambiente.



#### Características

- Grelha pavimentável fabricada em aço inoxidável
- Dois modelos de grelha Adaptável à obra
- Material com proteção UV para exposição às intempéries
- Material leve mas resistente, com certificação A15
- Elevada capacidade de drenagem
- Impermeabilização opcional de baixa espessura integrada no canal
- Suporta tráfego ligeiro até 1.500 kg
- Unhões com adesivo de PVC

#### Dados técnicos

- EN1433
- Classe A15 para tráfego ligeiro
- Área aberta: 6000 mm<sup>2</sup>/metro

#### Altura de instalação

Com grelha de ranhura única

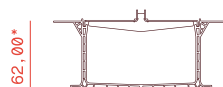

Com grelha de ranhura dupla

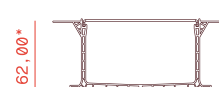

\*Altura de instalação sem contar a espessura do pavimento

#### Componentes



- 1a. Pavimento (sem largura definida) / 1b. Pavimento (largura: 76 mm)
- 2a. Grelha de ranhura única / 2b. Grelha de ranhura dupla / 3. Canal /
- 4. Tampa lateral / 5. União / 6a. Saída de água Ø90 / 6b. Saída de água Ø50 /
- 7. Rebites / 8. Sobreposição WATER-STOP (opcional)

#### Medidas (mm)

2a. Ranhura única

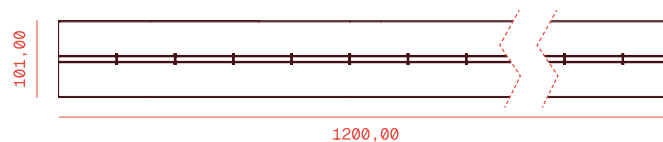

2b. Ranhura dupla

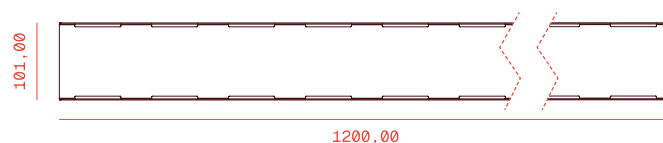

#### Tampa de inspeção em RAYNEX PREMIUM de ranhura única:

Opcionalmente, pode incluir uma tampa de inspeção com piso que permite um acesso fácil para tarefas de limpeza e manutenção

#### Medidas (mm)

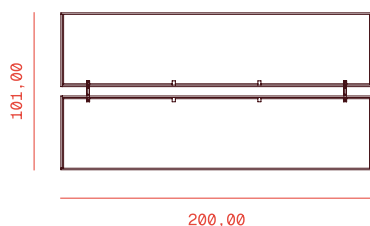

\*Fita antiderrapante incluída

# Raynex Canal linear modular para exterior

PVC



Canal e grelha RAYNEX de ranhura dupla com impermeabilização.

Produto			Logística	
Ref.	Descrição	Medida	Unid./caixa	Unid./paleta
IX45120	Canal e grelha Raynex PVC de ranhura dupla	120 cm	8	96
IX45121	Canal e grelha Raynex PVC de ranhura dupla com Water-Stop	120 cm	6	54
IX45200	Canal e grelha Raynex PVC de ranhura dupla	200 cm *	8	100
IX45201	Canal e grelha Raynex PVC de ranhura dupla com Water-Stop	200 cm *	8	100

Seguindo a mesma linha da Raynex Premium, apresentamos uma versão mais competitiva com **grelha em PVC** e também com opção de **impermeabilização integrada**.

O seu design compacto e leve, mas com estrutura firme, é capaz de suportar tráfego ligeiro até 1500 kg. Além disso, a sua opção de pavimento integrado converte-a numa Calha elegante e discreta.

<b>Características</b>	Grelha pavimentável e 100% extraível para limpeza. Adaptável à obra. Material com proteção UV para exposição às intempéries.	Material leve mas resistente, com certificação A15. Elevada capacidade de drenagem. Impermeabilização de baixa espessura integrada no canal.	Suporta tráfego ligeiro até 1.500 kg Uniãoes com adesivo de PVC
------------------------	--	--	--

<b>Dados técnicos</b>	EN1433 Clase A15 para tráfico ligero Área aberta: 6000 mm <sup>2</sup> /metro
-----------------------	---

#### Altura de instalação

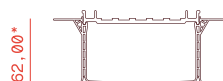

\*Altura de instalação sem contar a espessura do pavimento

#### Componentes

1. Pavimento (largura: 76 mm) / 2. Grelha / 3. Canal / 4. Tampa lateral  
5. União / 6a. Saída de água Ø90 / 6b. Saída de água Ø50 / 7. Rebites  
8. Sobreposição WATER-STOP (opcional) / 9. Ângulo 90°



Novo ângulo de 90° fabricado por injeção.  
Impermeabilização incluída (opcional).

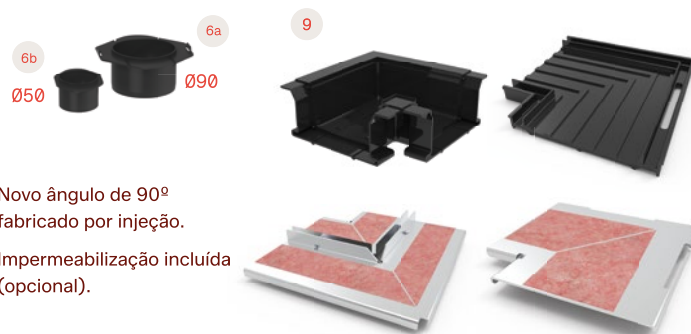

#### Medidas (mm)

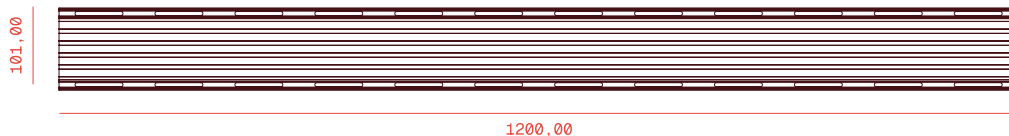

Produto			Logística	
Ref.	Descrição	Medida	Unid./caixa	Unid./paleta
IX10000	União	-	200	-
IX10001	Tampa lateral	-	200	-
IX10002	Tubo diâmetro Ø50 mm	-	25	3500
IX10004	Tubo diâmetro Ø90 mm	-	3	420
IX10003	Ângulo 90° Raynex PVC	-	4	108
IX10005	Ângulo 90° Raynex PVC com Water-Stop	-	4	108

\* Para canal e grelha de 200 cm: ENCOMENDA MÍNIMA DE 8 un. \*\* Para grandes obras, o comprimento do canal pode ser personalizado até 3 metros.

# Kit Terraza

## Dreno externo

O Kit Terraza é uma **solução completa para a impermeabilização de terraços e varandas**. É composto por um corpo de escoamento em PVC termossoldado à lâmina impermeabilizante, que garante uma ligação estanque, um ralo sifonado de 25 mm, duas opções de saída (vertical ou horizontal) e uma grelha em PVC.



### Medidas (mm)

#### Saída vertical

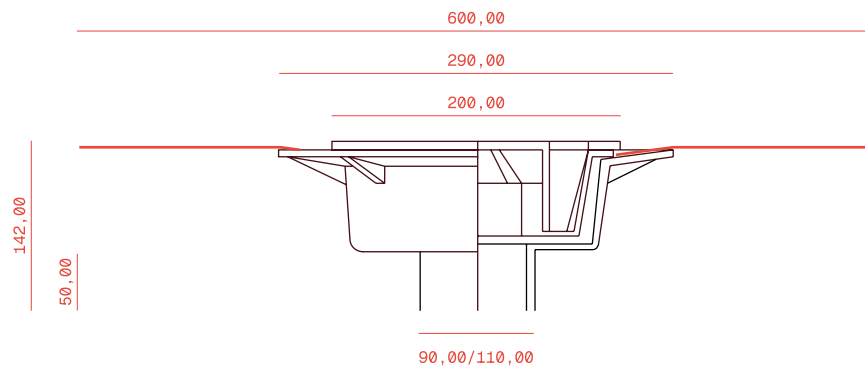

#### Saída horizontal

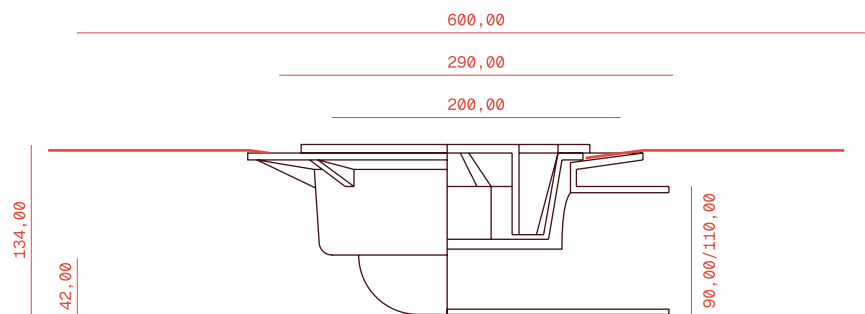

Produto			Logística
Ref.	Descrição	Saída	Unid./caixa
IE46000	Kit Terraza V90	Vertical Dn/De 90	6
IE46001	Kit Terraza V110	Vertical Dn/De 110	6
IE46002	Kit Terraza H90	Horizontal Dn/De 90	6
IE46003	Kit Terraza H110	Horizontal Dn/De 110	6

# Kit Terraza

## Dreno externo

PLUS

Tal como o Kit Terraza, a versão Plus oferece uma **solução completa de impermeabilização para exteriores** com uma instalação rápida e segura. Além disso, o seu fabrico com **materiais de alta qualidade** garante resistência à corrosão, às intempéries e às variações de temperatura, oferecendo uma excelente relação entre qualidade, durabilidade e preço.



### Medidas (mm)

#### Saída vertical

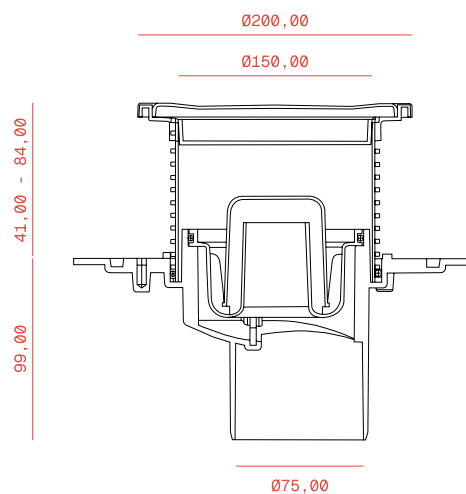

#### Saída horizontal

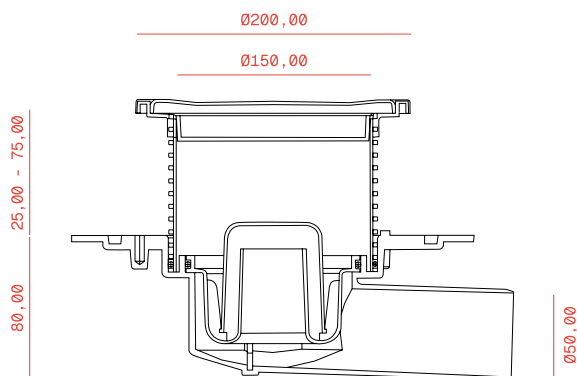

Produto					Logística	
Ref.	Descrição	Saída	Caudal (l/min)		Unid./caixa	
			S.H.*	S.S.*		
IE46007	Kit Terraza Plus V75	Saída Vertical DN/DE 75	45	100	6	
IE46008	Kit Terraza Plus H50	Saída Horizontal DN/DE 50	45	100	6	

\*S.H.: Sifão hidráulico | S.S.: Sifão seco

SISTEMAS DE DRENAGEM

# Sistemas de duche





**GURU**  
waterproofing products

**WATER-STOP**  
A WATER BARRIER TECHNOLOGY



CE CSTB  
GPC FILE 0900-U

**GURU**  
waterproofing products

**GURU**  
waterproofing

CE  
GPC FILE 0900-U

**GURU**  
roofing products

**G**  
water

# Tryphon Dreno

TRYPHON, um ralo com sifão extraível para facilitar a manutenção, autolimpante e com um caudal de evacuação até 32 l/min.

Este sistema de drenagem adapta-se a qualquer instalação graças às suas **duas opções de sifão (seco ou hidráulico)**, um **coletor ajustável** até 35 mm em altura e **três opções de saída: horizontal, horizontal de baixa altura e vertical**, esta última pouco comum no mercado.

Permite a instalação ao nível do pavimento para uma integração completa e conta com **impermeabilização termossoldada** de fábrica, que assegura uma proteção duradoura.

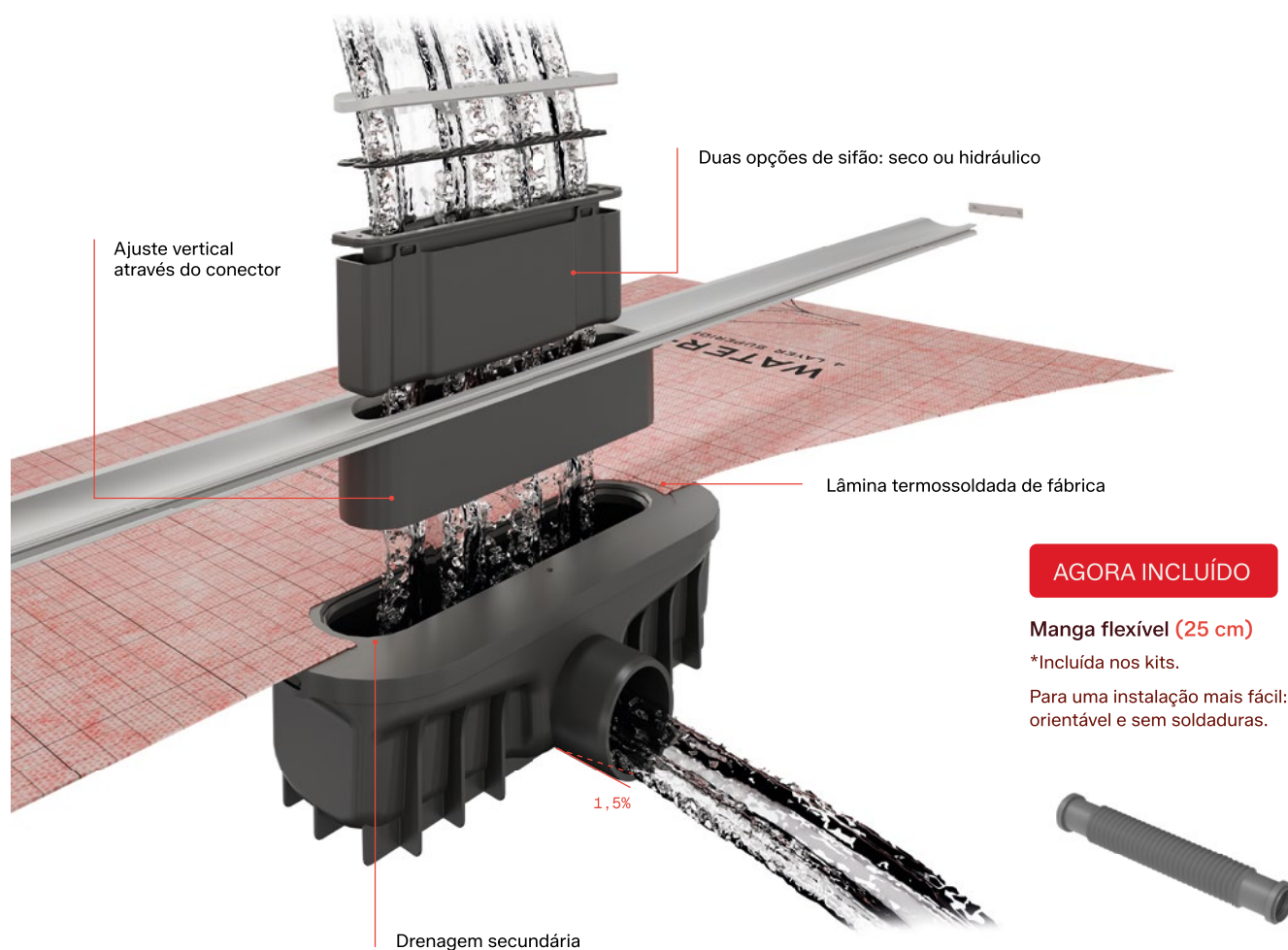

Caudal de evacuação  
**Até 32 l/min**

Medidas da lâmina termossoldada (cm)

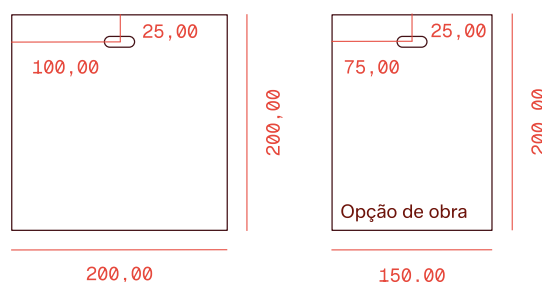

## Tryphon

### Características

Saída frontal  
Saída DN/DE 50 mm  
Sifão hidráulico de 50 mm + sifão seco

### Componentes

1. Tampa protetora
2. Sifão hidráulico / sifão seco
3. Corpo Tryphon



### Medidas (mm)

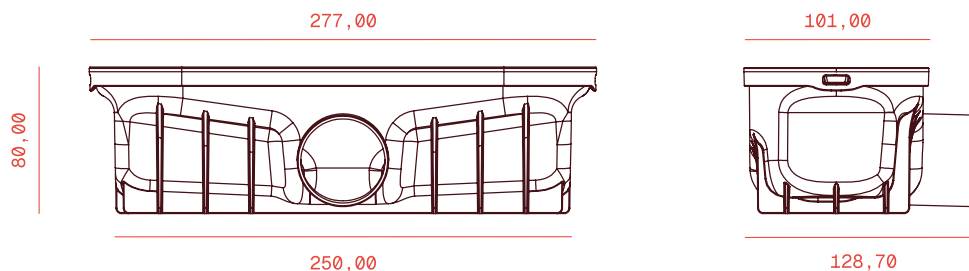

## Tryphon Reduzido

### Características

Saída frontal de altura reduzida  
Saída DN/DE 40 mm  
Sifão seco

### Componentes

1. Tampa protetora
2. Sifão seco
3. Corpo Tryphon reduzido



### Medidas (mm)

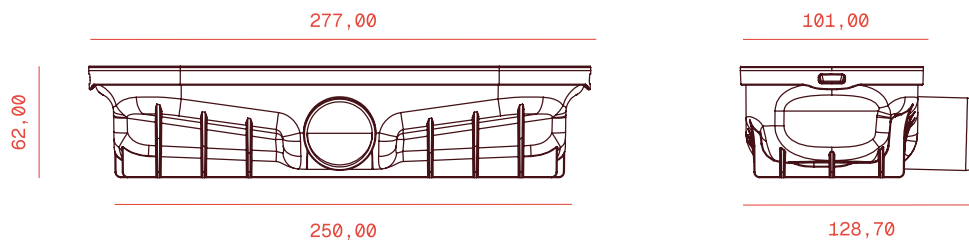

## Tryphon Vertical

### Características

Saída vertical  
Saída DN/DE 50 mm  
Sifão hidráulico de 50 mm + sifão seco

### Componentes

1. Tampa protetora
2. Sifão hidráulico / sifão seco
3. Corpo Tryphon vertical



### Medidas (mm)

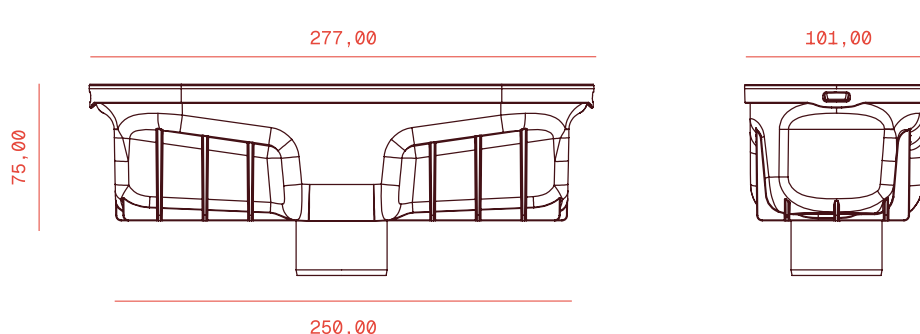

### Ref.

### Descrição

IG60036	Corpo Tryphon
IG60031	Corpo Tryphon reduzido
IG60032	Corpo Tryphon vertical

# Ruber Dreno

RUBER é um ralo **orientável e autolimpante** com caudal de evacuação até 36 l/min. Para se adaptar às necessidades de cada instalação, dispõe de duas alturas: uma com sifão de 50 mm e outra com sifão de 28 mm, ambos **anuláveis se necessário**. Além disso, não requer colagem, já que a instalação é realizada através de **junta de pressão**.

Inclui lâmina termosoldada de fábrica, que garante uma **impermeabilização** segura e duradoura.

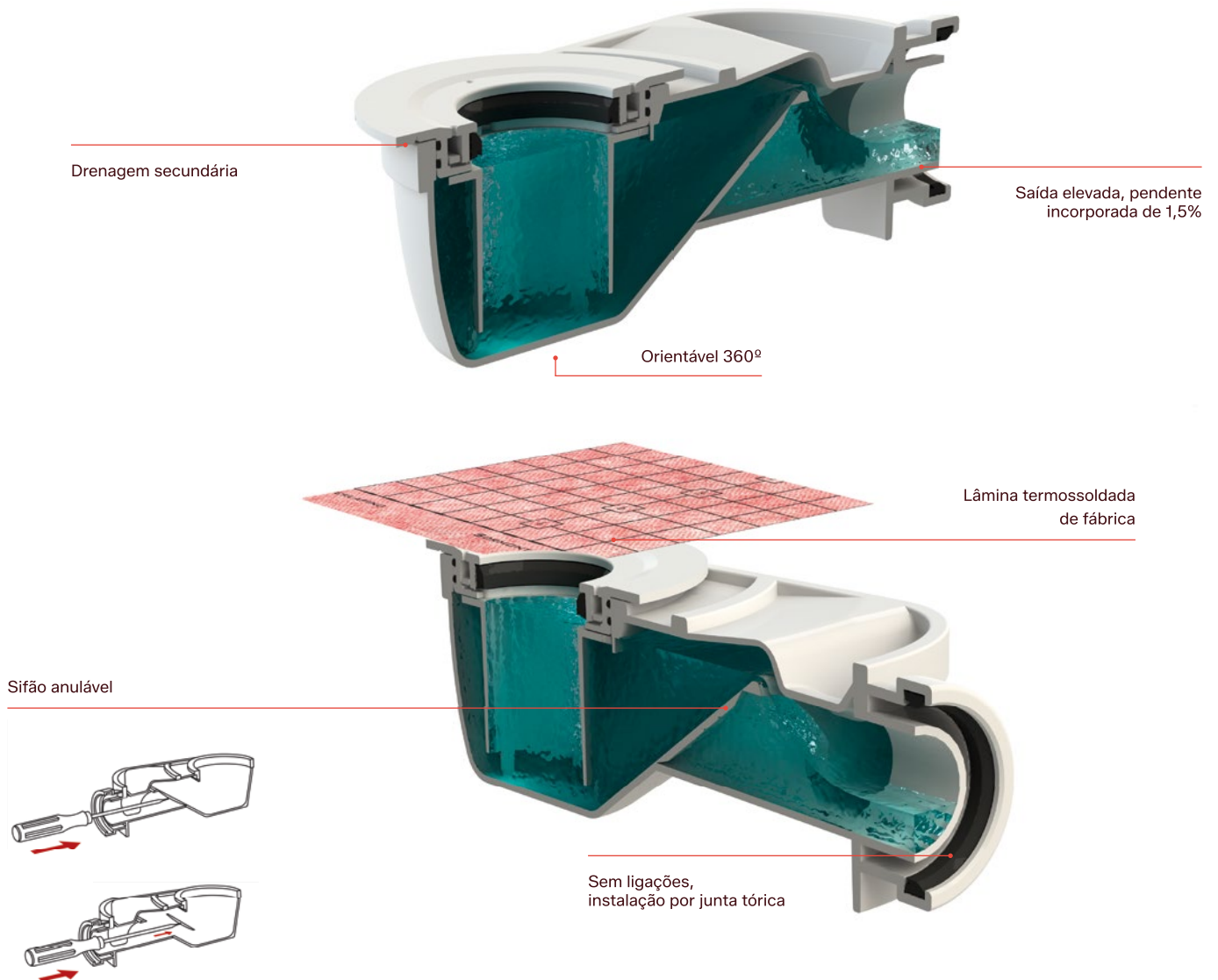

Caudal de evacuação

Até **36 l/min**

Medidas da lâmina termosoldada (cm)

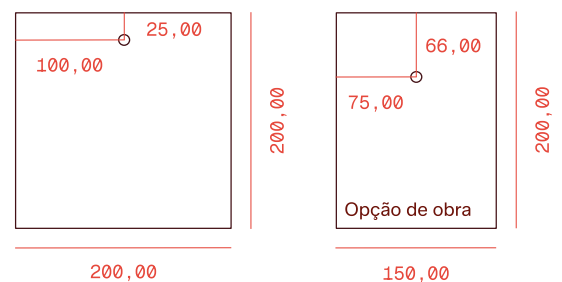

## Ruber H50

### Características

Saída frontal  
 Saída DN/DI 50 mm  
 Sifão de 50 mm  
 Altura total de instalação com pavimento de 1 cm incluído: 90 mm  
 Ligação com junta de pressão

### Componentes

1. Coroa Ruber
2. Corpo
3. Junta tórica



### Medidas (mm)

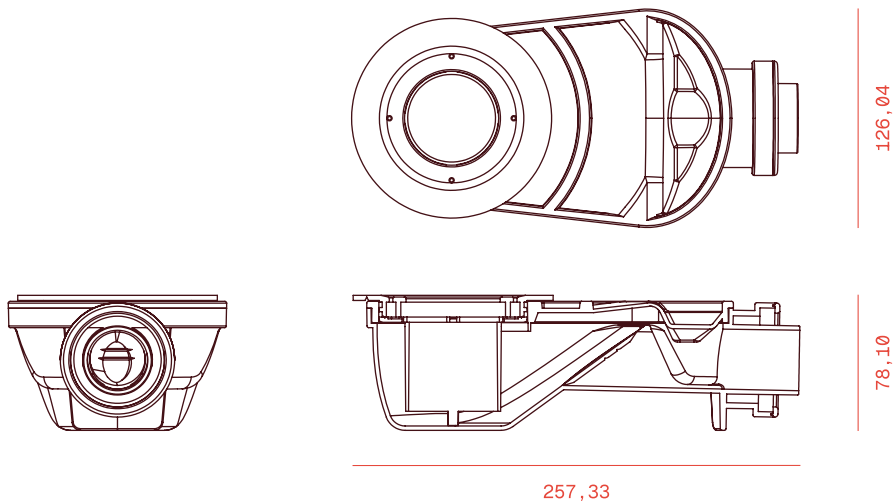

## Ruber H28

### Características

Saída frontal  
 Saída DN/DI 40 mm  
 Sifão de 28 mm  
 Altura total de instalação com pavimento de 1 cm incluído: 70 mm  
 Ligação por colagem

### Componentes

1. Coroa Ruber
  2. Corpo
  3. Manga deslizante Ø40
- \*Incluído nos kits.

AGORA INCLUIDO



### Medidas (mm)

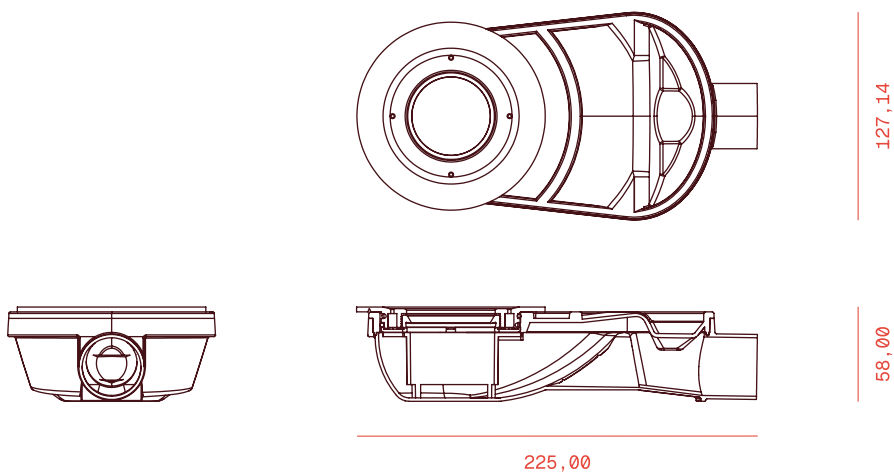

### Ref.

### Descrição

IG60035 Dreno Ruber H50

IG60030 Dreno Ruber H28

# Revolux Kit

Kit de duche  
completo recortável



A Revolux é um **sistema de duche com grelha recortável** para se adaptar a qualquer tamanho e forma de duche. Destaca-se pelas suas **duas opções de drenagem** e pelo **elevado caudal de evacuação**, assegurando uma gestão muito eficiente da água.

Oferece **cinco cores e dois desenhos** para se integrar na estética de qualquer casa de banho. Fabricada em **Alumínio 6063 - T6**, garante durabilidade e resistência à corrosão.

## Meça, corte e instale.

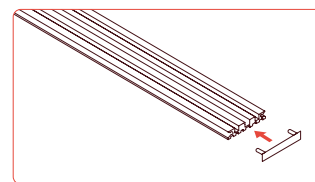
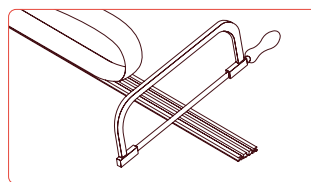

### Características

Recortável à medida necessária  
 2 medidas: 1 e 2 metros de comprimento  
 Oferecemos 2 modelos com 5 acabamentos cada um  
 Embelezador extraível  
 Ranhurado com cauda de andorinha inferior para melhor aderência ao suporte com cimento cola C2  
 Rapidez de instalação  
 Norma EN1253 / DIN18534

### Dados técnicos

Classe carga K3  
 Altura da grelha: 8 mm  
 Alumínio 6063 classe aérea  
 Anodizado: 25 microns  
 Ajuste vertical da grelha

### Conteúdo do sistema

#### Revolux Tryphon Kit



1. Embelezador / 2. Apanha-cabelos / 3. Sifão / 4. Grelha Revolux / 5. Coletor de ligação / 6. Tampa final / 7. Lâmina Water-Stop / 8. Adaptador termossoldado / 9. Corpo Tryphon / 10. Manga flexível Pushfit

#### Revolux Ruber Kit

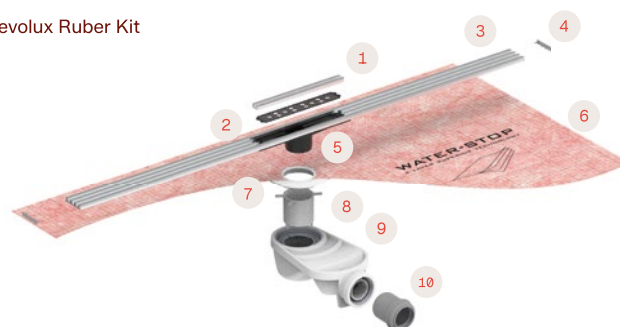

1. Embelezador / 2. Apanha-cabelos / 3. Grelha Revolux / 4. Tampa final / 5. Coletor de ligação / 6. Lâmina Water-Stop / 7. Adaptador termossoldado / 8. Coroa Ruber / 9. Ralo Ruber / 10. Redutor Ø50/40

### Modelos

#### Revolux Cavity Chrome



#### Revolux Cavity Gold



#### Revolux Cavity Rose



#### Revolux Cavity Black



#### Revolux Cavity Nickel



#### Revolux Curve Chrome



#### Revolux Curve Gold



#### Revolux Curve Rose



#### Revolux Curve Black



#### Revolux Curve Chrome



# Kit de duche completo recortável **Revolux Tryphon Kit**

## Revolux Curve



Produto								Logística			
Acabamento	Tryphon			Tryphon Reduzido		Modelo	Medida	Lâmina W-S	Unid./ caixa	Unid./ palete	
	Ref.	Caudal (l/min)		Ref.	Caudal (l/min)						
		S.H.*	S.S.*		S.H.*						S.S.*
	IT23004	32	49	IT23004R	49	Curve Chrome	100 cm	2 X 2 · 4 m <sup>2</sup>	6	40	
	IT63004	32	49	IT63004R	49	Curve Gold	100 cm	2 X 2 · 4 m <sup>2</sup>	6	40	
	IT83004	32	49	IT83004R	49	Curve Rose	100 cm	2 X 2 · 4 m <sup>2</sup>	6	40	
	IT53004	32	49	IT53004R	49	Curve Black	100 cm	2 X 2 · 4 m <sup>2</sup>	6	40	
	IT93004	32	49	IT93004R	49	Curve Nickel	100 cm	2 X 2 · 4 m <sup>2</sup>	6	40	
	IT23200	32	49	IT23200R	49	Curve Chrome	200 cm	2,5 X 2 · 5 m <sup>2</sup>	3	32	
	IT63200	32	49	IT63200R	49	Curve Gold	200 cm	2,5 X 2 · 5 m <sup>2</sup>	3	32	
	IT83200	32	49	IT83200R	49	Curve Rose	200 cm	2,5 X 2 · 5 m <sup>2</sup>	3	32	
	IT53200	32	49	IT53200R	49	Curve Black	200 cm	2,5 X 2 · 5 m <sup>2</sup>	3	32	
	IT93200	32	49	IT93200R	49	Curve Nickel	200 cm	2,5 X 2 · 5 m <sup>2</sup>	3	32	

\*S.H.: Sifón Hidráulico | S.S.: Sifón Seco

## Revolux Cavity



Produto								Logística			
Acabamento	Tryphon			Tryphon Reduzido		Modelo	Medida	Lâmina W-S	Unid./ caixa	Unid./ palete	
	Ref.	Caudal (l/min)		Ref.	Caudal (l/min)						
		S.H.*	S.S.*		S.H.*						S.S.*
	IT24004	32	49	IT24004R	49	Cavity Chrome	100 cm	2 X 2 · 4 m <sup>2</sup>	6	40	
	IT64004	32	49	IT64004R	49	Cavity Gold	100 cm	2 X 2 · 4 m <sup>2</sup>	6	40	
	IT84004	32	49	IT84004R	49	Cavity Rose	100 cm	2 X 2 · 4 m <sup>2</sup>	6	40	
	IT54004	32	49	IT54004R	49	Cavity Black	100 cm	2 X 2 · 4 m <sup>2</sup>	6	40	
	IT94004	32	49	IT94004R	49	Cavity Nickel	100 cm	2 X 2 · 4 m <sup>2</sup>	6	40	
	IT24200	32	49	IT24200R	49	Cavity Chrome	200 cm	2,5 X 2 · 5 m <sup>2</sup>	3	32	
	IT64200	32	49	IT64200R	49	Cavity Gold	200 cm	2,5 X 2 · 5 m <sup>2</sup>	3	32	
	IT84200	32	49	IT84200R	49	Cavity Rose	200 cm	2,5 X 2 · 5 m <sup>2</sup>	3	32	
	IT54200	32	49	IT54200R	49	Cavity Black	200 cm	2,5 X 2 · 5 m <sup>2</sup>	3	32	
	IT94200	32	49	IT94200R	49	Cavity Nickel	200 cm	2,5 X 2 · 5 m <sup>2</sup>	3	32	

\*S.H.: Sifão Hidráulico | S.S.: Sifão Seco

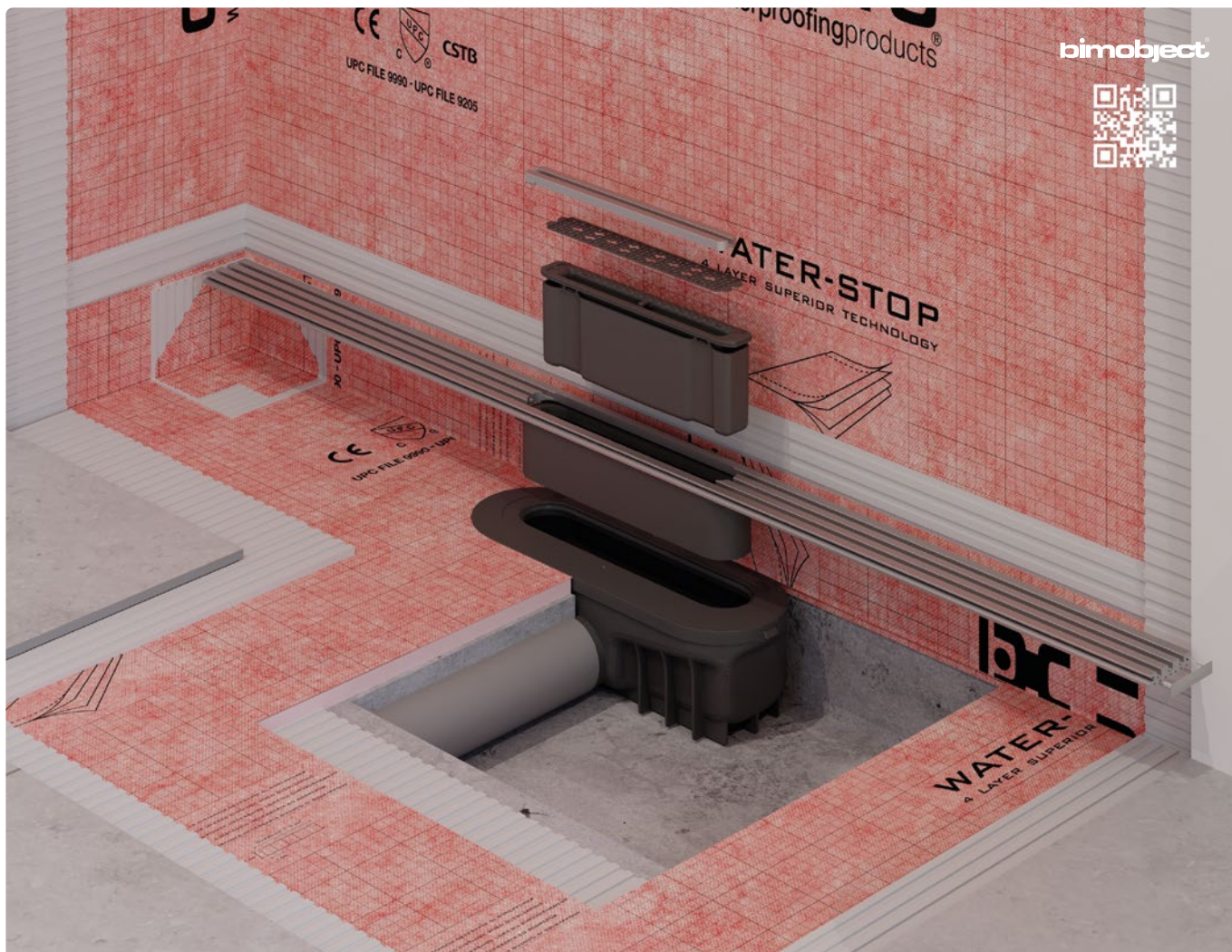

## Conteúdo do sistema

Dreno à escolha **1**

Opção 1  
Dreno Tryphon



Opção 2  
Dreno Tryphon Reduzido



Acessório complementar  
Corpo Tryphon Vertical  
\*Consultar pág. 87 (IG60032) ▶



Componentes do kit



1. Ralo à escolha / 2. Grelha, embelezador, tampas finais e apanha-cabelos Revolux (modelo e medida à escolha) / 3. Gancho para levantar grelhas / 4. Tampa de nível de argamassa / 5. W-S Din x2 / 6. W-S Tub x2 / 7. Manga flexível Pushfit / 8. Lâmina Water-Stop com adaptador termossoldado (2 x 2 ou 2,5 x 2 m) / 9. Caixa Revolux Tryphon Kit

## Altura de instalação

Incluindo um pavimento com 1 cm de espessura.

Tryphon

88,00



Tryphon Reduzido

70,00



Tryphon vertical

83,00

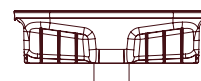

# Kit de duche completo recortável **Revolux Ruber Kit**

## Revolux Curve



Produto							Logística	
Acabamento	Ruber H50	Ruber H28	Caudal (l/min)	Modelo	Medida	Lâmina W-S	Unid./caixa	Unid./palete
	IE23004	IE23004R	28	Curve Chrome	100 cm	2 X 2 · 4 m <sup>2</sup>	6	40
	IE63004	IE63004R	28	Curve Gold	100 cm	2 X 2 · 4 m <sup>2</sup>	6	40
	IE83004	IE83004R	28	Curve Rose	100 cm	2 X 2 · 4 m <sup>2</sup>	6	40
	IE53004	IE53004R	28	Curve Black	100 cm	2 X 2 · 4 m <sup>2</sup>	6	40
	IE93004	IE93004R	28	Curve Nickel	100 cm	2 X 2 · 4 m <sup>2</sup>	6	40
	IE23200	IE23200R	28	Curve Chrome	200 cm	2,5 X 2 · 5 m <sup>2</sup>	3	32
	IE63200	IE63200R	28	Curve Gold	200 cm	2,5 X 2 · 5 m <sup>2</sup>	3	32
	IE83200	IE83200R	28	Curve Rose	200 cm	2,5 X 2 · 5 m <sup>2</sup>	3	32
	IE53200	IE53200R	28	Curve Black	200 cm	2,5 X 2 · 5 m <sup>2</sup>	3	32
	IE93200	IE93200R	28	Curve Nickel	200 cm	2,5 X 2 · 5 m <sup>2</sup>	3	32

## Revolux Cavity



Produto							Logística	
Acabamento	Ruber H50	Ruber H28	Caudal (l/min)	Modelo	Medida	Lâmina W-S	Unid./caixa	Unid./palete
	IE24004	IE24004R	29	Curve Chrome	100 cm	2 X 2 · 4 m <sup>2</sup>	6	40
	IE64004	IE64004R	29	Curve Gold	100 cm	2 X 2 · 4 m <sup>2</sup>	6	40
	IE84004	IE84004R	29	Curve Rose	100 cm	2 X 2 · 4 m <sup>2</sup>	6	40
	IE54004	IE54004R	29	Curve Black	100 cm	2 X 2 · 4 m <sup>2</sup>	6	40
	IE94004	IE94004R	29	Curve Nickel	100 cm	2 X 2 · 4 m <sup>2</sup>	6	40
	IE24200	IE24200R	29	Curve Chrome	200 cm	2,5 X 2 · 5 m <sup>2</sup>	3	32
	IE64200	IE64200R	29	Curve Gold	200 cm	2,5 X 2 · 5 m <sup>2</sup>	3	32
	IE84200	IE84200R	29	Curve Rose	200 cm	2,5 X 2 · 5 m <sup>2</sup>	3	32
	IE54200	IE54200R	29	Curve Black	200 cm	2,5 X 2 · 5 m <sup>2</sup>	3	32
	IE94200	IE94200R	29	Curve Nickel	200 cm	2,5 X 2 · 5 m <sup>2</sup>	3	32

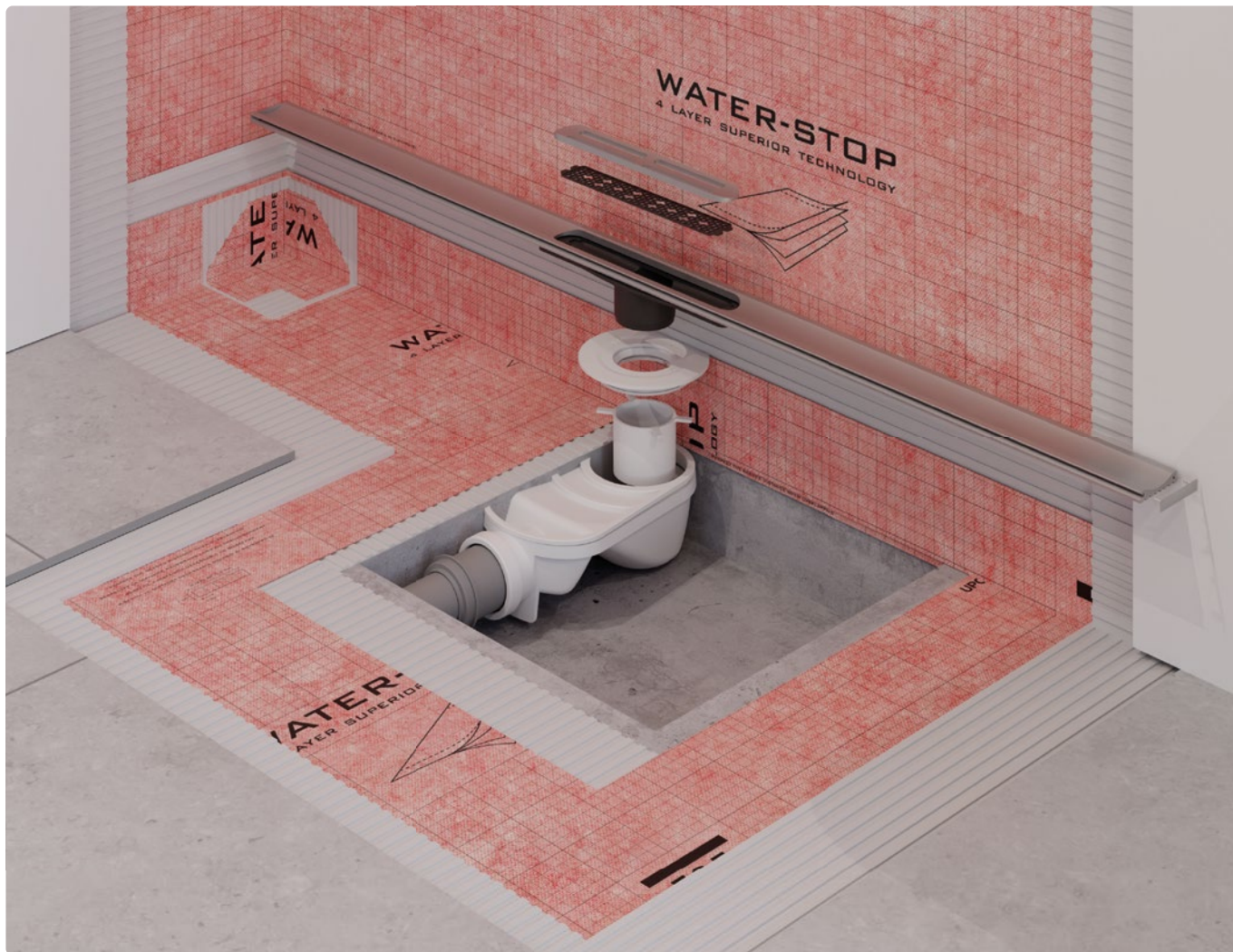

### Conteúdo do sistema

Dreno à escolha 1

Opção 1  
Dreno Ruber H50



Opção 2  
Dreno Ruber H28

AGORA INCLuíDO



Componentes do kit



1. Ralo à escolha / 2. Grelha, embelezador, tampas finais e apanha-cabelos REVOLUX (modelo e medida à escolha) / 3. Gancho para levantar grelhas / 4. Tampa de nível de argamassa / 5. W-S Din x2 / 6. W-S Tub x2 / 7. Lâmina Water-Stop com adaptador termossoldado (2 x 2 ou 2,5 x 2 m) / 8. Caixa Revolux Ruber Kit

### Altura de instalação

Incluindo um pavimento com 1 cm de espessura.

Ruber H50

90,00

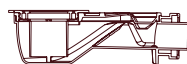

Ruber H28

70,00



# Evolux Kit

Kit de duche completo





**bimobject**  
Evolux Tryphon Kit

O sistema de duche Evolux oferece uma **solução completa para a evacuação e impermeabilização de bases de duche de obra.**



**bimobject**  
Evolux Ruber Kit

Este conjunto é composto por uma calha e grelha em aço inoxidável, um ralo sífónico de perfil baixo e uma lâmina impermeável WATER-STOP unida e selada em fábrica a um adaptador especial para a sua ligação ao ralo.

### Características

- Estrutura em aço inoxidável
- Resistência a cargas elevadas
- Impermeabilização incluída
- Elevada capacidade de drenagem
- Variedade de modelos
- Fácil instalação
- Limpeza eficaz
- Garantia de 10 anos

### Dados técnicos

- Aço inoxidável
- Acabamentos em PVD e texturizado

### Conteúdo do sistema

#### Evolux Tryphon Kit



1. Grelha Evolux / 2. Apanha-cabelos / 3. Sifão / 4. Calha / 5. Coletor de ligação / 6. Lâmina Water-Stop / 7. Adaptador termossoldado / 8. Corpo Tryphon / 9. Manga flexível Pushfit

#### Evolux Ruber Kit



1. Grelha Evolux / 2. Apanha-cabelos / 3. Calha / 4. Lâmina Water-Stop / 5. Adaptador termossoldado / 6. Coroa Ruber / 7. Ralo Ruber / 8. Redutor Ø50/40

### Modelos

#### Evolux Lisa



#### Evolux Lisa Antivandálica



#### Evolux Lisa Gold



#### Evolux Lisa Dark



#### Evolux Plus



#### Evolux Integra (Tryphon)



#### Evolux Integra (Ruber)



#### Evolux Microcimento



# Kit de duche completo Evolux Tryphon Kit

Evolux Lisa



## Produto

## Logística

Acabamento	Tryphon			Tryphon Reduzido		Modelo	Medida	Lâmina W-S	Unid./ caixa	Unid./ palete	
	Ref.	Caudal (l/min)		Ref.	Caudal (l/min)						
		S.H.*	S.S.*		S.S.*						S.S.*
●	IT41040	33	47	IT41040R	47	Lisa	40 cm	2 x 2 · 4 m <sup>2</sup>	6	40	
●	IT41050	33	47	IT41050R	47	Lisa	50 cm	2 x 2 · 4 m <sup>2</sup>	6	40	
●	IT41000	33	47	IT41000R	47	Lisa	60 cm	2 x 2 · 4 m <sup>2</sup>	6	40	
●	IT41001	33	47	IT41001R	47	Lisa	70 cm	2 x 2 · 4 m <sup>2</sup>	6	40	
●	IT41002	33	47	IT41002R	47	Lisa	80 cm	2 x 2 · 4 m <sup>2</sup>	6	40	
●	IT41003	33	47	IT41003R	47	Lisa	90 cm	2 x 2 · 4 m <sup>2</sup>	6	40	
●	IT41004	33	47	IT41004R	47	Lisa	100 cm	2 x 2 · 4 m <sup>2</sup>	6	40	
●	IT41005	33	47	IT41005R	47	Lisa	120 cm	2 x 2 · 4 m <sup>2</sup>	3	32	
●	IT41150	33	47	IT41150R	47	Lisa	150 cm	2 x 2 · 4 m <sup>2</sup>	3	32	
●	IT41180	33	47	IT41180R	47	Lisa	180 cm	2 x 2 · 4 m <sup>2</sup>	3	32	

\*S.H.: Sifão Hidráulico | S.S.: Sifão Seco

## Conteúdo do sistema

Dreno à escolha 1

Opção 1

Dreno Tryphon



Opção 2

Dreno Tryphon Reduzido



Acessório complementar

Corpo Tryphon Vertical

\*Consultar pág. 87 (IG60032)



## Componentes do kit



1. Ralo à escolha / 2. Grelha e calha Evolux Plus (medida à escolha) e apanha-cabelos / 3. Gancho para levantar grelhas / 4. Tampa de nível de argamassa / 5. W-S Din x2 / 6. W-S Tub x2 / 7. Manga flexível Pushfit / 8. Lâmina Water-Stop com adaptador termossoldado (2 x 2 m) / 9. Caixa Evolux Tryphon Kit

## Altura de instalação

Incluindo um pavimento com 1 cm de espessura.

Tryphon

93,00



Tryphon Reduzido

74,00



Tryphon Vertical

88,00

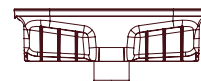

# Kit de duche completo Evolux Tryphon Kit

## Evolux Plus



Produto								Logística		
Acabamento	Tryphon			Tryphon Reduzido			Medida	Lâmina W-S	Unid./ caixa	Unid./ palete
	Ref.	Caudal (l/min)		Ref.	Caudal (l/min)					
		S.H.*	S.S.*		S.S.*	Modelo				
●	IT42000	34	49	IT42000R	49	Plus	60 cm	2 x 2 · 4 m <sup>2</sup>	6	40
●	IT42001	34	49	IT42001R	49	Plus	70 cm	2 x 2 · 4 m <sup>2</sup>	6	40
●	IT42002	34	49	IT42002R	49	Plus	80 cm	2 x 2 · 4 m <sup>2</sup>	6	40
●	IT42003	34	49	IT42003R	49	Plus	90 cm	2 x 2 · 4 m <sup>2</sup>	6	40
●	IT42004	34	49	IT42004R	49	Plus	100 cm	2 x 2 · 4 m <sup>2</sup>	6	40
●	IT42005	34	49	IT42005R	49	Plus	120 cm	2 x 2 · 4 m <sup>2</sup>	3	32
●	IT42150	34	49	IT42150R	49	Plus	150 cm	2 x 2 · 4 m <sup>2</sup>	3	32
●	IT42180	34	49	IT42180R	49	Plus	180 cm	2 x 2 · 4 m <sup>2</sup>	3	32

\*S.H.: Sifão Hidráulico | S.S.: Sifão Seco

## Conteúdo do sistema

### Dreno à escolha 1

Opção 1  
Dreno Tryphon



Opção 2  
Dreno Tryphon Reduzido



### Acessório complementar

Corpo Tryphon Vertical

\*Consultar pág. 87 (IG60032)



### Componentes do kit



1. Ralo à escolha / 2. Grelha e calha Evolux Lisa (medida à escolha) e apanha-cabelos / 3. Gancho para levantar grelhas / 4. Tampa de nível de argamassa / 5. W-S Din x2 / 6. W-S Tub x2 / 7. Manga flexível Pushfit / 8. Lâmina Water-Stop com adaptador termossoldado (2 x 2 m) / 9. Caixa Evolux Tryphon Kit

## Altura de instalação

Incluindo um pavimento com 1 cm de espessura.

### Tryphon

93,00



### Tryphon Reduzido

74,00



### Tryphon Vertical

88,00

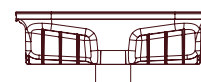

# Kit de duche completo Evolux Tryphon Kit

## Evolux Lisa Antivandálica



### Produto

### Logística

Acabamento	Tryphon			Tryphon Reduzido			Medida	Lâmina W-S	Unid./ caixa	Unid./ palete	
	Ref.	Caudal (l/min)		Ref.	Caudal (l/min)						
		S.H.*	S.S.*		S.S.*	S.S.*					
	IT41701	33	47	IT41701R	47		Lisa Antivand.	70 cm	2 x 2 · 4 m <sup>2</sup>	6	40
	IT41702	33	47	IT41702R	47		Lisa Antivand.	80 cm	2 x 2 · 4 m <sup>2</sup>	6	40
	IT41703	33	47	IT41703R	47		Lisa Antivand.	90 cm	2 x 2 · 4 m <sup>2</sup>	6	40

\*S.H.: Sifão Hidráulico | S.S.: Sifão Seco



### Conteúdo do sistema

#### Dreno à escolha

1

#### Opção 1

Dreno Tryphon



#### Opção 2

Dreno Tryphon Reduzido



#### Acessório complementar

Corpo Tryphon Vertical

\*Consultar pág. 87 (IG60032)



### Componentes do kit



1. Ralo à escolha / 2. Grelha e calha Evolux Lisa Gold (medida à escolha) e apanha-cabelos / 3. Gancho para levantar grelhas / 4. Tapa de nível de argamassa / 5. W-S Din x2 / 6. W-S Tub x2 / 7. Manga flexível Pushfit / 8. Lâmina Water-Stop com adaptador termossoldado (2 x 2 m) / 9. Caixa Evolux Tryphon Kit

### Altura de instalação

Incluindo um pavimento com 1 cm de espessura.

#### Tryphon

93,00



#### Tryphon Reduzido

74,00



#### Tryphon Vertical

88,00

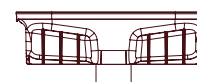

# Kit de duche completo Evolux Tryphon Kit

Evolux Lisa Gold



Produto

Logística

Acabamento	Tryphon			Tryphon Reduzido			Medida	Lâmina W-S	Unid./ caixa	Unid./ palete	
	Ref.	Caudal (l/min)		Ref.	Caudal (l/min)						Modelo
		S.H.*	S.S.*		S.S.*	S.S.*					
●	IT61000	33	47	IT61000R	47		Lisa Gold	60 cm	2 x 2 · 4 m <sup>2</sup>	6	40
●	IT61001	33	47	IT61001R	47		Lisa Gold	70 cm	2 x 2 · 4 m <sup>2</sup>	6	40
●	IT61002	33	47	IT61002R	47		Lisa Gold	80 cm	2 x 2 · 4 m <sup>2</sup>	6	40
●	IT61003	33	47	IT61003R	47		Lisa Gold	90 cm	2 x 2 · 4 m <sup>2</sup>	6	40
●	IT61004	33	47	IT61004R	47		Lisa Gold	100 cm	2 x 2 · 4 m <sup>2</sup>	6	40
●	IT61005	33	47	IT61005R	47		Lisa Gold	120 cm	2 x 2 · 4 m <sup>2</sup>	3	32
●	IT61150	33	47	IT61150R	47		Lisa Gold	150 cm	2 x 2 · 4 m <sup>2</sup>	3	32
●	IT61180	33	47	IT61180R	47		Lisa Gold	180 cm	2 x 2 · 4 m <sup>2</sup>	3	32

\*S.H.: Sifão Hidráulico | S.S.: Sifão Seco

## Conteúdo do sistema

Dreno à escolha 1

Opção 1  
Dreno Tryphon



Opção 2  
Dreno Tryphon Reduzido



Acessório complementar  
Corpo Tryphon Vertical  
\*Consultar pág. 87 (IG60032)



## Componentes do kit



1. Ralo à escolha / 2. Grelha e calha Evolux Lisa Antivandálica (medida à escolha) e apanha-cabelos / 3. Gancho para levantar grelhas / 4. Tampa de nível de argamassa / 5. W-S Din x2 / 6. W-S Tub x2 / 7. Manga flexível Pushfit / 8. Lâmina Water-Stop com adaptador termossoldado (2 x 2 m) / 9. Caixa Evolux Tryphon Kit

## Altura de instalação

Incluindo um pavimento com 1 cm de espessura.

Tryphon

93,00



Tryphon Reduzido

74,00



Tryphon Vertical

88,00

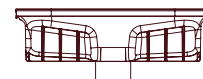

# Kit de duche completo Evolux Tryphon Kit

Evolux Lisa Dark



Produto								Logística			
Acabamento	Tryphon			Tryphon Reduzido			Medida	Lâmina W-S	Unid./ caixa	Unid./ palete	
	Ref.	Caudal (l/min)		Ref.	Caudal (l/min)						Modelo
		S.H.*	S.S.*		S.S.*	S.S.*					
●	IT51000	33	47	IT51000R	47	Lisa Dark	60 cm	2 x 2 · 4 m <sup>2</sup>	6	40	
●	IT51001	33	47	IT51001R	47	Lisa Dark	70 cm	2 x 2 · 4 m <sup>2</sup>	6	40	
●	IT51002	33	47	IT51002R	47	Lisa Dark	80 cm	2 x 2 · 4 m <sup>2</sup>	6	40	
●	IT51003	33	47	IT51003R	47	Lisa Dark	90 cm	2 x 2 · 4 m <sup>2</sup>	6	40	
●	IT51004	33	47	IT51004R	47	Lisa Dark	100 cm	2 x 2 · 4 m <sup>2</sup>	6	40	
●	IT51005	33	47	IT51005R	47	Lisa Dark	120 cm	2 x 2 · 4 m <sup>2</sup>	3	32	
●	IT51150	33	47	IT51150R	47	Lisa Dark	150 cm	2 x 2 · 4 m <sup>2</sup>	3	32	
●	IT51180	33	47	IT51180R	47	Lisa Dark	180 cm	2 x 2 · 4 m <sup>2</sup>	3	32	

\*S.H.: Sifão Hidráulico | S.S.: Sifão Seco

## Conteúdo do sistema

Dreno a elegir 1

Opção 1  
Dreno Tryphon



Opção 2  
Dreno Tryphon Reduzido



Acessório complementar  
Corpo Tryphon Vertical  
\*Consultar pág. 87 (IG60032)



## Componentes do kit



1. Ralo à escolha / 2. Grelha e calha Evolux Lisa Dark (medida à escolha) e apanha-cabelos / 3. Gancho para levantar grelhas / 4. Tampa de nível de argamassa / 5. W-S Din x2 / 6. W-S Tub x2 / 7. Manga flexível Pushfit / 8. Lâmina Water-Stop com adaptador termossoldado (2 x 2 m) / 9. Caixa Evolux Tryphon Kit

## Altura de instalação

Incluindo um pavimento com 1 cm de espessura.

Tryphon

93,00



Tryphon Reduzido

74,00



Tryphon Vertical

88,00

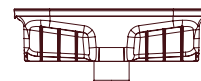

# Kit de duche completo Evolux Tryphon Kit

## Evolux Microcimento



Produto								Logística			
Acabamento	Tryphon			Tryphon Reduzido			Medida	Lâmina W-S	Unid./ caixa	Unid./ palete	
	Ref.	Caudal (l/min)		Ref.	Caudal (l/min)						Modelo
		S.H.*	S.S.*		S.S.*						
●	IT47000	30	46	IT47000R	46	Microcimento	60 cm	2 x 2 · 4 m <sup>2</sup>	6	40	
●	IT47001	30	46	IT47001R	46	Microcimento	70 cm	2 x 2 · 4 m <sup>2</sup>	6	40	
●	IT47002	30	46	IT47002R	46	Microcimento	80 cm	2 x 2 · 4 m <sup>2</sup>	6	40	
●	IT47003	30	46	IT47003R	46	Microcimento	90 cm	2 x 2 · 4 m <sup>2</sup>	6	40	
●	IT47004	30	46	IT47004R	46	Microcimento	100 cm	2 x 2 · 4 m <sup>2</sup>	6	40	
●	IT47005	30	46	IT47005R	46	Microcimento	120 cm	2 x 2 · 4 m <sup>2</sup>	3	32	

\*S.H.: Sifão Hidráulico | S.S.: Sifão Seco

## Conteúdo do sistema

### Dreno à escolha 1

Opção 1  
Dreno Tryphon



Opção 2  
Dreno Tryphon Reduzido



### Acessório complementar

Corpo Tryphon Vertical  
\*Consultar pág. 87 (IG60032)



### Componentes do kit



1. Ralo à escolha / 2. Grelha e calha Evolux Microcimento (medida à escolha) e apanha-cabelos / 3. Molde de instalação / 4. Gancho para levantar grelhas / 5. Tampa de nível de argamassa / 6. W-S Din x2 / 7. W-S Tub x2 / 8. Manga flexível Pushfit / 9. Lâmina Water-Stop com adaptador termossoldado (2 x 2 m) / 10. Caixa Evolux Tryphon Kit

## Altura de instalação

Incluindo um pavimento com 1 cm de espessura.

### Tryphon

92,00



### Tryphon Reduzido

74,00



### Tryphon Vertical

87,00

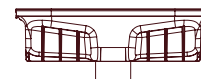

# Kit de duche completo Evolux Tryphon Kit Integra



## Nova ranhura reduzida de 3 mm



O nosso **kit de duche com grelha Integra** está desenhado especificamente para uma instalação precisa e segura de peças cerâmicas de grande formato, já que o seu sistema de ancoragem tipo cauda de andorinha garante uma aderência ótima.

A sua estrutura de alumínio **reforçado** combina resistência e leveza, oferecendo maior durabilidade e estabilidade durante a instalação. Além disso, a sua **nova ranhura reduzida de 3 mm é praticamente impercetível**, garantindo um acabamento mais estético que valoriza a beleza do revestimento cerâmico.

<b>Características</b>	Estrutura reforçada Máxima resistência Leve Impermeabilização incluída Elevada capacidade de drenagem Fácil instalação Limpeza eficaz Garantia de 10 anos
------------------------	--

## Conteúdo do sistema



<b>Dados técnicos</b>	Calha em aço inoxidável texturizada Grelha de alumínio com pintura texturizada Ranhuras com cauda de andorinha - aderência máxima Grelha autocentrante através de batentes de borracha
-----------------------	---

1. Grelha Evolux Integra / 2. Apanha-cabelos / 3. Sifão / 4. Calha Evolux Integra / 5. Coletor de ligação / 6. Lâmina Water-Stop / 7. Adaptador termossoldado / 8. Corpo Tryphon / 9. Batentes de borracha / 10. Manga flexível Pushfit

## Evolux Integra

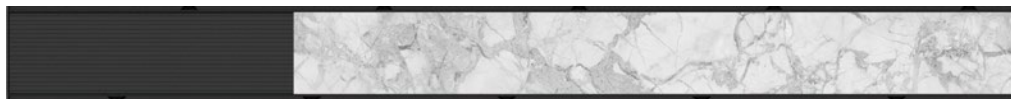

Produto								Logística			
Acabamento	Tryphon			Tryphon Reduzido			Medida	Lâmina W-S	Unid./ caixa	Unid./ palete	
	Ref.	Caudal (l/min)		Ref.	Caudal (l/min)						Modelo
		S.H.*	S.S.*		S.S.*						
-	IT45040	32	47	IT45040R	47		Integra	40 cm	2 x 2 · 4 m <sup>2</sup>	6	40
-	IT45050	32	47	IT45050R	47		Integra	50 cm	2 x 2 · 4 m <sup>2</sup>	6	40
-	IT45000	32	47	IT45000R	47		Integra	60 cm	2 x 2 · 4 m <sup>2</sup>	6	40
-	IT45001	32	47	IT45001R	47		Integra	70 cm	2 x 2 · 4 m <sup>2</sup>	6	40
-	IT45002	32	47	IT45002R	47		Integra	80 cm	2 x 2 · 4 m <sup>2</sup>	6	40
-	IT45003	32	47	IT45003R	47		Integra	90 cm	2 x 2 · 4 m <sup>2</sup>	6	40
-	IT45004	32	47	IT45004R	47		Integra	100 cm	2 x 2 · 4 m <sup>2</sup>	6	40
-	IT45005	32	47	IT45005R	47		Integra	120 cm	2 x 2 · 4 m <sup>2</sup>	3	32
-	IT45150	32	47	IT45150R	47		Integra	150 cm	2 x 2 · 4 m <sup>2</sup>	3	32
-	IT45180	32	47	IT45180R	47		Integra	180 cm	2 x 2 · 4 m <sup>2</sup>	3	32

\*S.H.: Sifão Hidráulico | S.S.: Sifão Seco

### Conteúdo do sistema

#### Dreno à escolha 1

**Opção 1**  
Dreno Tryphon



**Opção 2**  
Dreno Tryphon Reduzido



#### Acessório complementar

Corpo Tryphon Vertical  
\*Consultar pág. 87 (IG60032)



#### Componentes do kit



1. Ralo à escolha / 2. Grelha e calha Evolux Microcimento (medida à escolha) e apanha-cabelos / 3. Molde de instalação / 4. Gancho para levantar grelhas / 5. Tampa de nível de argamassa / 6. W-S Din x2 / 7. W-S Tub x2 / 8. Manga flexível Pushfit / 9. Lâmina Water-Stop com adaptador termossoldado (2 x 2 m) / 10. Caixa Evolux Tryphon Kit

### Altura de instalação

Excluindo a altura do pavimento de instalação.

Tryphon

92,00



Tryphon Reduzido

74,00



Tryphon Vertical

87,00

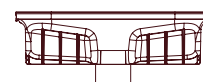

# Kit de duche completo Evolux Ruber Kit

Evolux Lisa



Produto							Logística	
Acabamento	Ruber H50	Ruber H28	Caudal (l/min)	Modelo	Medida	Lâmina W-S	Unid./caixa	Unid./palete
●	IE41040	IE41040R	27	Lisa	40 cm	2 x 2 · 4 m <sup>2</sup>	6	40
●	IE41050	IE41050R	27	Lisa	50 cm	2 x 2 · 4 m <sup>2</sup>	6	40
●	IE41000	IE41000R	27	Lisa	60 cm	2 x 2 · 4 m <sup>2</sup>	6	40
●	IE41001	IE41001R	27	Lisa	70 cm	2 x 2 · 4 m <sup>2</sup>	6	40
●	IE41002	IE41002R	27	Lisa	80 cm	2 x 2 · 4 m <sup>2</sup>	6	40
●	IE41003	IE41003R	27	Lisa	90 cm	2 x 2 · 4 m <sup>2</sup>	6	40
●	IE41004	IE41004R	27	Lisa	100 cm	2 x 2 · 4 m <sup>2</sup>	6	40
●	IE41005	IE41005R	27	Lisa	120 cm	2 x 2 · 4 m <sup>2</sup>	3	32
●	IE41150	IE41150R	27	Lisa	150 cm	2 x 2 · 4 m <sup>2</sup>	3	32
●	IE41180	IE41180R	27	Lisa	180 cm	2 x 2 · 4 m <sup>2</sup>	3	32

## Conteúdo do sistema

Dreno à escolha 1

Opção 1  
Dreno Ruber H50



Opção 2  
Dreno Ruber H28

AGORA INCLUÍDO



Componentes do kit



1. Ralo à escolha / 2. Grelha e calha Evolux Lisa (medida à escolha) e apanha-cabelos / 3. Gancho para levantar grelhas / 4. Tampa de nível de argamassa / 5. W-S Din x2 / 6. W-S Tub x2 / 7. Lâmina Water-Stop com adaptador termossoldado (2 x 2 m) / 8. Caixa Evolux Ruber Kit

## Altura de instalação

Incluindo um pavimento com 1 cm de espessura.

Ruber H50

93,00

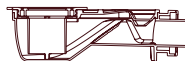

Ruber H28

73,00

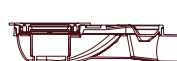

# Kit de duche completo Evolux Ruber Kit

## Evolux Plus



Produto							Logística	
Acabamento	Ruber H50	Ruber H28	Caudal (l/min)	Modelo	Medida	Lâmina W-S	Unid./caixa	Unid./palete
●	IE42000	IE42000R	28	Plus	60 cm	2 x 2 · 4 m <sup>2</sup>	6	40
●	IE42001	IE42001R	28	Plus	70 cm	2 x 2 · 4 m <sup>2</sup>	6	40
●	IE42002	IE42002R	28	Plus	80 cm	2 x 2 · 4 m <sup>2</sup>	6	40
●	IE42003	IE42003R	28	Plus	90 cm	2 x 2 · 4 m <sup>2</sup>	6	40
●	IE42004	IE42004R	28	Plus	100 cm	2 x 2 · 4 m <sup>2</sup>	6	40
●	IE42005	IE42005R	28	Plus	120 cm	2 x 2 · 4 m <sup>2</sup>	3	32
●	IE42150	IE42150R	28	Plus	150 cm	2 x 2 · 4 m <sup>2</sup>	3	32
●	IE42180	IE42180R	28	Plus	180 cm	2 x 2 · 4 m <sup>2</sup>	3	32

## Conteúdo do sistema

### Dreno à escolha 1

Opção 1  
Dreno Ruber H50



Opção 2  
Dreno Ruber H28

AGORA INCLUÍDO



### Componentes do kit



1. Ralo à escolha / 2. Grelha e calha Evolux Plus (medida à escolha) e apanha-cabelos / 3. Gancho para levantar grelhas / 4. Tampa de nível de argamassa / 5. W-S Din x2 / 6. W-S Tub x2 / 7. Lâmina Water-Stop com adaptador termossoldado (2 x 2 m) / 8. Caixa Evolux Ruber Kit

## Altura de instalação

Incluindo um pavimento com 1 cm de espessura.

Ruber H50

93,00

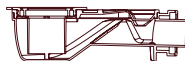

Ruber H28

73,00



# Kit de duche completo Evolux Ruber Kit

## Evolux Lisa Antivandálica



Produto							Logística	
Acabamento	Ruber H50	Ruber H28	Caudal (l/min)	Modelo	Medida	Lâmina W-S	Unid./caixa	Unid./palete
	IE41701	IE41701R	27	Lisa Antivandal.	70 cm	2 x 2 · 4 m <sup>2</sup>	6	40
	IE41702	IE41702R	27	Lisa Antivandal.	80 cm	2 x 2 · 4 m <sup>2</sup>	6	40
	IE41703	IE41703R	27	Lisa Antivandal.	90 cm	2 x 2 · 4 m <sup>2</sup>	6	40



## Conteúdo do sistema

### Dreno à escolha 1

**Opção 1**  
Dreno Ruber H50



**Opção 2**  
Dreno Ruber H28

**AGORA INCLUÍDO**



### Componentes do kit



1. Ralo à escolha / 2. Grelha e calha Evolux Lisa Antivandálica (medida à escolha) e apanha-cabelos / 3. Gancho para levantar grelhas / 4. Tampa de nível de argamassa / 5. W-S Din x2 / 6. W-S Tub x2 / 7. Lâmina Water-Stop com adaptador termossoldado (2 x 2 m) / 8. Caixa Evolux Ruber Kit

## Altura de instalação

Incluindo um pavimento com 1 cm de espessura.

Ruber H50

93,00

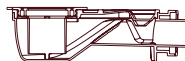

Ruber H28

73,00

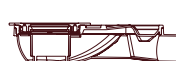

# Kit de duche completo Evolux Ruber Kit

Evolux Lisa Gold



Produto							Logística	
Acabamento	Ruber H50	Ruber H28	Caudal (l/min)	Modelo	Medida	Lâmina W-S	Unid./caixa	Unid./paleta
●	IE61000	IE61000R	27	Lisa Gold	60 cm	2 x 2 · 4 m <sup>2</sup>	6	40
●	IE61001	IE61001R	27	Lisa Gold	70 cm	2 x 2 · 4 m <sup>2</sup>	6	40
●	IE61002	IE61002R	27	Lisa Gold	80 cm	2 x 2 · 4 m <sup>2</sup>	6	40
●	IE61003	IE61003R	27	Lisa Gold	90 cm	2 x 2 · 4 m <sup>2</sup>	6	40



## Conteúdo do sistema

Dreno à escolha 1

Opção 1  
Dreno Ruber H50



Opção 2  
Dreno Ruber H28

AGORA INCLUÍDO



Componentes do kit



1. Ralo à escolha / 2. Grelha e calha Evolux Lisa Gold (medida à escolha) e apanha-cabelos / 3. Gancho para levantar grelhas / 4. Tampa de nível de argamassa / 5. W-S Din x2 / 6. W-S Tub x2 / 7. Lâmina Water-Stop com adaptador termossoldado (2 x 2 m) / 8. Caixa Evolux Ruber Kit

## Altura de instalação

Incluindo um pavimento com 1 cm de espessura.

Ruber H50

93,00

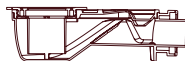

Ruber H28

73,00



# Kit de duche completo Evolux Ruber Kit

## Evolux Lisa Dark



Produto							Logística	
Acabamento	Ruber H50	Ruber H28	Caudal (l/min)	Modelo	Medida	Lâmina W-S	Unid./caixa	Unid./palete
●	IE51000	IE51000R	27	Lisa Dark	60 cm	2 x 2 · 4 m <sup>2</sup>	6	40
●	IE51001	IE51001R	27	Lisa Dark	70 cm	2 x 2 · 4 m <sup>2</sup>	6	40
●	IE51002	IE51002R	27	Lisa Dark	80 cm	2 x 2 · 4 m <sup>2</sup>	6	40
●	IE51003	IE51003R	27	Lisa Dark	90 cm	2 x 2 · 4 m <sup>2</sup>	6	40
●	IE51004	IE51004R	27	Lisa Dark	100 cm	2 x 2 · 4 m <sup>2</sup>	6	40
●	IE51005	IE51005R	27	Lisa Dark	120 cm	2 x 2 · 4 m <sup>2</sup>	3	32
●	IE51150	IE51150R	27	Lisa Dark	150 cm	2 x 2 · 4 m <sup>2</sup>	3	32
●	IE51180	IE51180R	27	Lisa Dark	180 cm	2 x 2 · 4 m <sup>2</sup>	3	32



## Conteúdo do sistema

### Dreno à escolha 1

Opção 1  
Dreno Ruber H50



Opção 2  
Dreno Ruber H28

AGORA INCLUÍDO



### Componentes do kit



1. Ralo à escolha / 2. Grelha e calha Evolux Lisa Dark (medida à escolha) e apanha-cabelos / 3. Gancho para levantar grelhas / 4. Tampa de nível de argamassa / 5. W-S Din x2 / 6. W-S Tub x2 / 7. Lâmina Water-Stop com adaptador termossoldado (2 x 2 m) / 8. Caixa Evolux Ruber Kit

## Altura de instalação

Incluindo um pavimento com 1 cm de espessura.

Ruber H50

93,00

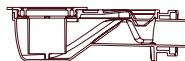

Ruber H28

73,00

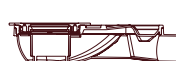

# Kit de duche completo Evolux Ruber Kit

## Evolux Microcimento

/ Gold  
/ Dark



Produto							Logística	
Acabamento	Ruber H50	Ruber H28	Caudal (l/min)	Modelo	Medida	Lâmina W-S	Unid./caixa	Unid./palete
●	IE47000	IE47000R	24	Microcimento	60 cm	2 x 2 · 4 m <sup>2</sup>	6	40
●	IE47001	IE47001R	24	Microcimento	70 cm	2 x 2 · 4 m <sup>2</sup>	6	40
●	IE47002	IE47002R	24	Microcimento	80 cm	2 x 2 · 4 m <sup>2</sup>	6	40
●	IE47003	IE47003R	24	Microcimento	90 cm	2 x 2 · 4 m <sup>2</sup>	6	40
●	IE47004	IE47004R	24	Microcimento	100 cm	2 x 2 · 4 m <sup>2</sup>	6	40
●	IE47005	IE47005R	24	Microcimento	120 cm	2 x 2 · 4 m <sup>2</sup>	3	32
●	IE67000	IE67000R	24	Micro Gold	60 cm	2 x 2 · 4 m <sup>2</sup>	6	40
●	IE67001	IE67001R	24	Micro Gold	70 cm	2 x 2 · 4 m <sup>2</sup>	6	40
●	IE67002	IE67002R	24	Micro Gold	80 cm	2 x 2 · 4 m <sup>2</sup>	6	40
●	IE67003	IE67003R	24	Micro Gold	90 cm	2 x 2 · 4 m <sup>2</sup>	6	40
●	IE57000	IE57000R	24	Micro Dark	60 cm	2 x 2 · 4 m <sup>2</sup>	6	40
●	IE57001	IE57001R	24	Micro Dark	70 cm	2 x 2 · 4 m <sup>2</sup>	6	40
●	IE57002	IE57002R	24	Micro Dark	80 cm	2 x 2 · 4 m <sup>2</sup>	6	40
●	IE57003	IE57003R	24	Micro Dark	90 cm	2 x 2 · 4 m <sup>2</sup>	6	40
●	IE57004	IE57004R	24	Micro Dark	100 cm	2 x 2 · 4 m <sup>2</sup>	6	40
●	IE57005	IE57005R	24	Micro Dark	120 cm	2 x 2 · 4 m <sup>2</sup>	3	32

## Conteúdo do sistema

Dreno à escolha 1

Opção 1  
Dreno Ruber H50



Opção 2  
Dreno Ruber H28

AGORA INCLUÍDO



Componentes do kit



1. Ralo à escolha / 2. Grelha e calha Evolux Microcimento (medida à escolha) e apanha-cabelos / 3. Molde de instalação / 4. Gancho para levantar grelhas / 5. Tampa de nível de argamassa / 6. W-S Din x2 / 7. W-S Tub x2 / 8. Manga flexível Pushfit / 9. Lâmina Water-Stop com adaptador termossoldado (2 x 2 m) / 10. Caixa Evolux Ruber Kit

## Altura de instalação

Ruber H50

93,00

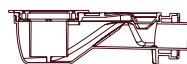

Ruber H28

73,00



# Kit de duche completo Evolux Ruber Kit

## Evolux Integra



Produto							Logística	
Acabamento	Ruber H50	Ruber H28	Caudal (l/min)	Modelo	Medida	Lâmina W-S	Unid./caixa	Unid./paleta
-	IE45040	IE45040R	27	Integra	40 cm	2 x 2 · 4 m <sup>2</sup>	6	40
-	IE45050	IE45050R	27	Integra	50 cm	2 x 2 · 4 m <sup>2</sup>	6	40
-	IE45000	IE45000R	27	Integra	60 cm	2 x 2 · 4 m <sup>2</sup>	6	40
-	IE45001	IE45001R	27	Integra	70 cm	2 x 2 · 4 m <sup>2</sup>	6	40
-	IE45002	IE45002R	27	Integra	80 cm	2 x 2 · 4 m <sup>2</sup>	6	40
-	IE45003	IE45003R	27	Integra	90 cm	2 x 2 · 4 m <sup>2</sup>	6	40
-	IE45004	IE45004R	27	Integra	100 cm	2 x 2 · 4 m <sup>2</sup>	6	40
-	IE45005	IE45005R	27	Integra	120 cm	2 x 2 · 4 m <sup>2</sup>	3	32



## Conteúdo do sistema

### Dreno à escolha

1

#### Opção 1

Dreno Ruber H50



#### Opção 2

Dreno Ruber H28

AGORA INCLUÍDO



### Componentes do kit



1. Ralo à escolha / 2. Grelha e calha Evolux Integra (medida à escolha) e apanha-cabelos / 3. Molde de instalação / 4. Gancho para levantar grelhas / 5. Tampa de nível de argamassa / 6. W-S Din x2 / 7. W-S Tub x2 / 8. Manga flexível Pushfit / 9. Lâmina Water-Stop com adaptador termossoldado (2 x 2 m) / 10. Caixa Evolux Ruber Kit

## Altura de instalação

Incluindo um pavimento com 1 cm de espessura.

### Ruber H50

93,00

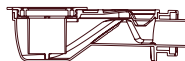

### Ruber H28

73,00



# Kit de duche completo Evolux Ruber Kit

Evolux Cristal



Produto							Logística	
Acabamento	Ruber H50	Ruber H28	Caudal (l/min)	Modelo	Medida	Lâmina W-S	Unid./caixa	Unid./paleta
○	IE49001	IE49001R	27	Cristal	70 cm	2 x 2 · 4 m <sup>2</sup>	6	40
○	IE49002	IE49002R	27	Cristal	80 cm	2 x 2 · 4 m <sup>2</sup>	6	40
○	IE49003	IE49003R	27	Cristal	90 cm	2 x 2 · 4 m <sup>2</sup>	6	40



## Conteúdo do sistema

Dreno à escolha 1

Opção 1  
Dreno Ruber H50



Opção 2  
Dreno Ruber H28

AGORA INCLUÍDO



Componentes do kit



1. Ralo à escolha / 2. Grelha e calha Evolux Lisa Gold (medida à escolha) e apanha-cabelos / 3. Gancho para levantar grelhas / 4. Tampa de nível de argamassa / 5. W-S Din x2 / 6. W-S Tub x2 / 7. Lâmina Water-Stop com adaptador termossoldado (2 x 2 m) / 8. Caixa Evolux Ruber Kit

## Altura de instalação

Incluindo um pavimento com 1 cm de espessura.

Ruber H50

93,00

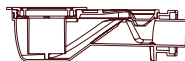

Ruber H28

73,00



# Evolux Vinyl

## Kit de duche para pavimentos vinílicos

A Evolux Vinyl é a nossa mais recente novidade em drenagens para pavimentos vinílicos. Destaca-se pela estanquidade alcançada em casas de banho, balneários, etc., acompanhada de uma instalação fácil.

Este kit é composto por uma calha e uma moldura com embelezador que, através de um sistema de pinçamento estanque com mástique MS, permite a instalação da drenagem em pavimentos técnicos de hospitais, laboratórios, salas húmidas, etc.

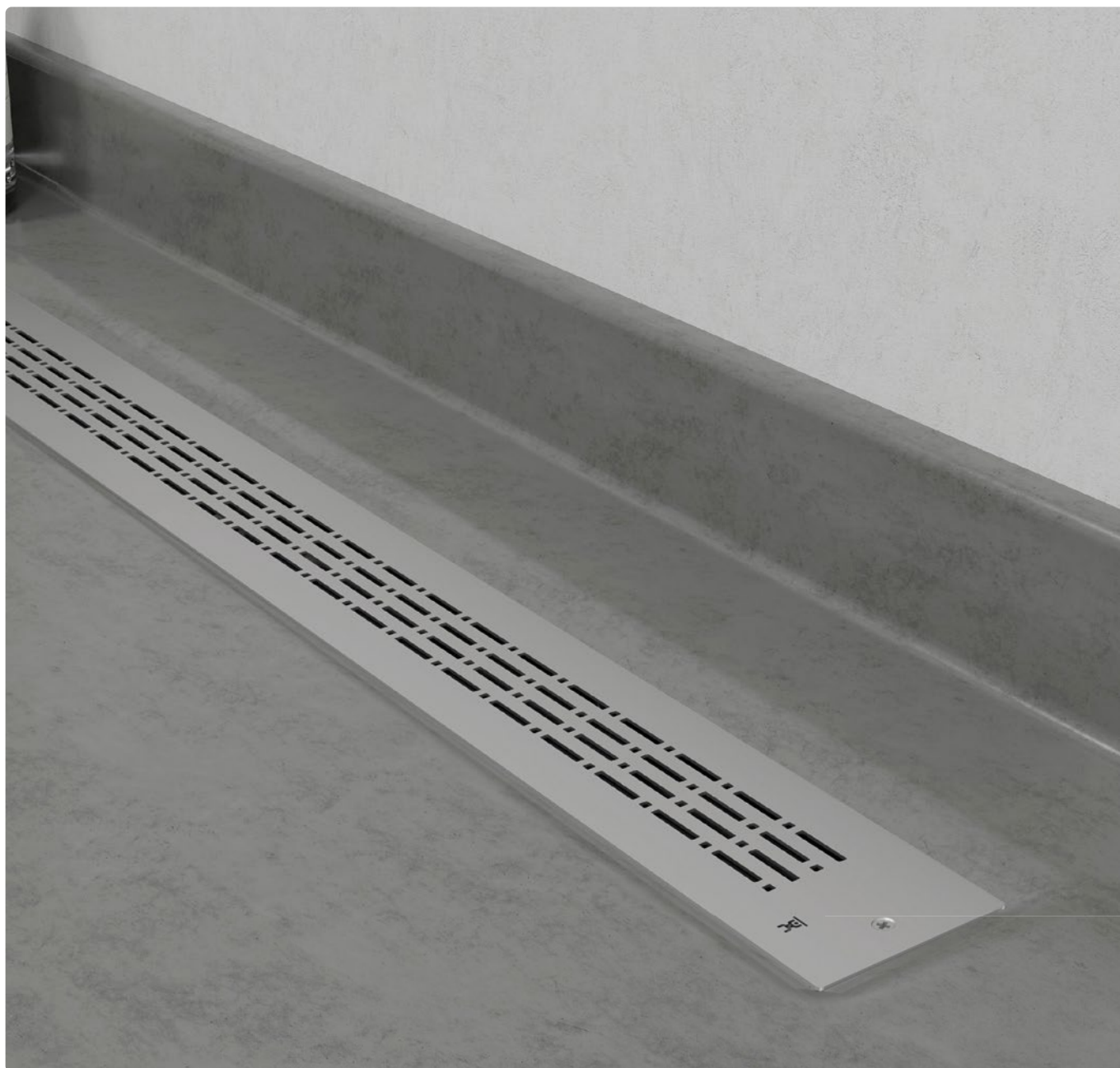

Opção pontual



Opção linear



<b>Características</b>	Estrutura em aço inoxidável
	Estanquidade assegurada
	Elevada capacidade de drenagem
	Apanha-cabelos extraível incluído
	Drenagem autolimpante
Fácil instalação	



1. Grelha Evolux Integra / 2. Moldura / 3. Apanha-cabelos / 4. Calha Evolux Vinyl / 5. Adaptador / 6. Coroa Ruber / 7. Ralo Ruber / 8. Redutor Ø50/40 mm

<b>Dados técnicos</b>	Aceita vinílicos de 1 a 5 mm
	Antivandálico
	Aço inoxidável

**Contenido del sistema**

**Dreno à escolha** 1

**Opção1**  
Dreno Ruber H50



**Opção 2**  
Dreno Ruber H28

**AGORA INCLUÍDO**



**Componentes do kit**



1. Ralo à escolha / 2. Grelha e calha Evolux Vinyl (medida à escolha), apanha-cabelos e parafusos / 3. Gancho para levantar grelhas / 4. W-S Mastic / 5. Tampa de nível de argamassa / 6. Molde de instalação / 7. Caixa Evolux Ruber Kit

**Altura de instalação**

Incluindo um pavimento com 1 cm de espessura.

Ruber H50

93,00

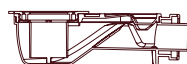

Ruber H28

73,00



<b>Produto</b>				<b>Logística</b>	
Ref. Ruber H50	Ref. Ruber H28	Modelo	Medida	Unid./caixa	Unid./palete
IE70008	IE70008R	Vinyl	15 x 15 cm	3	50
IE70001	IE70001R	Vinyl	70 cm	6	40
IE70002	IE70002R	Vinyl	80 cm	6	40
IE70003	IE70003R	Vinyl	90 cm	6	40
IE70004	IE70004R	Vinyl	100 cm	6	40

# Evolux Kit

## Kit de duche completo pontual com ralo Ruber



Produto							Logística	
Acabamento	Ruber H50	Ruber H28	Caudal (l/min)	Modelo	Medida	Lâmina W-S	Unid./caixa	Unid./palete
●	IE41008	IE41008R	26	Lisa	11,6 × 11,6 cm	1,5 x 2 · 3 m <sup>2</sup>	3	50
●	IE41009	IE41009R	27	Lisa	15 × 30 cm	1,5 x 2 · 3 m <sup>2</sup>	3	50
●	IE41708	IE41708R	26	Lisa Antivandal	11,6 × 11,6 cm	1,5 x 2 · 3 m <sup>2</sup>	3	50
●	IE42008	IE42008R	28	Plus	11,6 × 11,6 cm	1,5 x 2 · 3 m <sup>2</sup>	3	50
●	IE42009	IE42009R	29	Plus	15 × 30 cm	1,5 x 2 · 3 m <sup>2</sup>	3	50
●	IE42708	IE42708R	26	Plus Antivandal	11,6 × 11,6 cm	1,5 x 2 · 3 m <sup>2</sup>	3	50
●	IE51008	IE51008R	26	Lisa Dark	11,6 × 11,6 cm	1,5 x 2 · 3 m <sup>2</sup>	3	50
●	IE51009	IE51009R	27	Lisa Dark	15 × 30 cm	1,5 x 2 · 3 m <sup>2</sup>	3	50
●	IE61108	IE61108R	26	Lisa Light	11,6 × 11,6 cm	1,5 x 2 · 3 m <sup>2</sup>	3	50
●	IE62108	IE62108R	28	Plus Light	11,6 × 11,6 cm	1,5 x 2 · 3 m <sup>2</sup>	3	50
●	IE47008	IE47008R	25	Microcimento	11,6 × 11,6 cm	1,5 x 2 · 3 m <sup>2</sup>	3	50
●	IE47009	IE47009R	26	Microcimento	15 × 30 cm	1,5 x 2 · 3 m <sup>2</sup>	3	50
●	IE67008	IE67008R	25	Micro Gold	11,6 × 11,6 cm	1,5 x 2 · 3 m <sup>2</sup>	3	50
●	IE67009	IE67009R	26	Micro Gold	15 × 30 cm	1,5 x 2 · 3 m <sup>2</sup>	3	50
●	IE57008	IE57008R	25	Micro Dark	11,6 × 11,6 cm	1,5 x 2 · 3 m <sup>2</sup>	3	50
●	IE57009	IE57009R	26	Micro Dark	15 × 30 cm	1,5 x 2 · 3 m <sup>2</sup>	3	50
○	IE49009	IE49009R	27	Cristal	15 × 30 cm	1,5 x 2 · 3 m <sup>2</sup>	3	50
-	IE45008	IE45008R	26	Integra	11,6 × 11,6 cm	1,5 x 2 · 3 m <sup>2</sup>	3	50
-	IE45009	IE45009R	25	Integra	15 × 30 cm	1,5 x 2 · 3 m <sup>2</sup>	3	50

A versão Evolux Pontual oferece as mesmas prestações de impermeabilização e evacuação eficiente num **formato compacto e discreto**.

O seu **desenho pontual** facilita a integração em bases de duche de dimensões reduzidas, mantendo a mesma qualidade e fiabilidade do sistema Evolux Linear.

### Características

- Estrutura em aço inoxidável
- Resistência a cargas elevadas
- Impermeabilização incluída
- Elevada capacidade de drenagem
- Fácil instalação
- Apanha-cabelos extraível
- Garantia de 10 anos

### Componentes

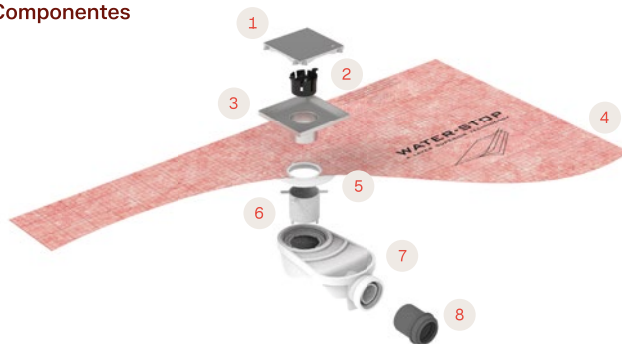

1. Grelha Evolux / 2. Apanha-cabelos / 3. Corpo Evolux / 4. Lâmina Water-Stop / 5. Adaptador / 6. Coroa Ruber / 7. Ralo Ruber / 8. Redutor Ø50/40 mm

### Dados técnicos

- Juntas elásticas
- Drenagem secundária
- Orientável 360º

### Modelos

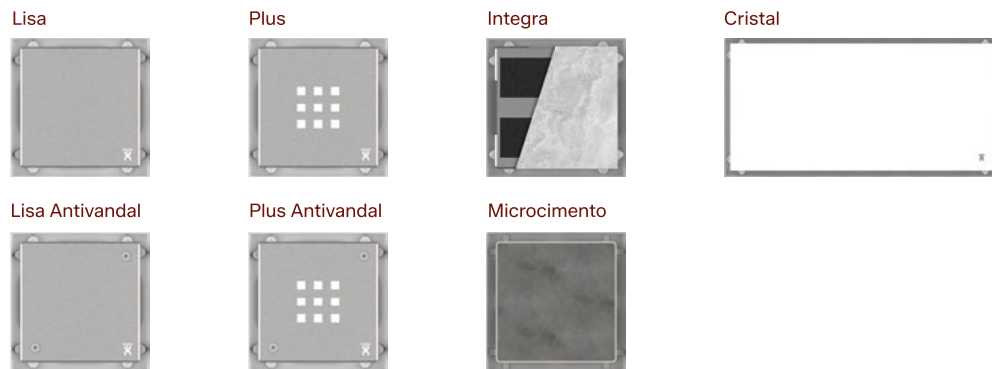

### Conteúdo do sistema

Dreno à escolha 1

Opção 1  
Dreno Ruber H50



Opção 2  
Dreno Ruber H28  
**AGORA INCLUÍDO**



Conteúdo do sistema

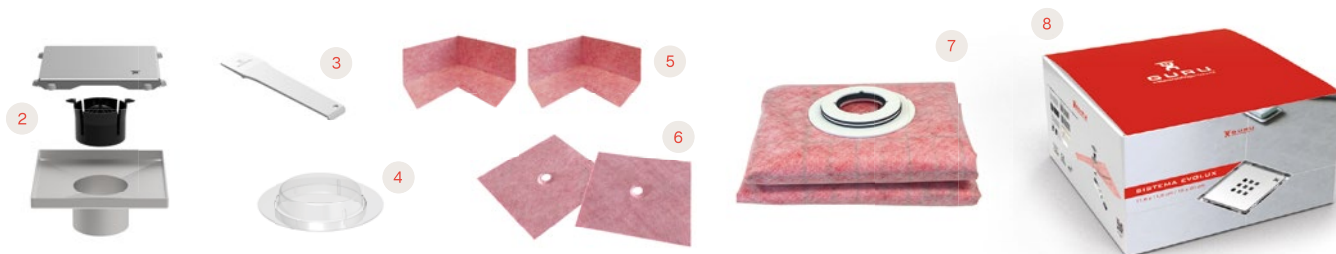

1. Ralo à escolha / 2. Grelha e calha Evolux (medida à escolha) e apanha-cabelos / 3. Gancho para levantar grelhas / 4. Tampa de nível de argamassa / 5. W-S Din x2 / 6. W-S Tub x2 / 7. Lâmina Water-Stop com adaptador termossoldado (1,5 x 2 m / 2 x 2 m) / 8. Caixa Evolux Pontual

### Altura de instalação

Incluindo um pavimento com 1 cm de espessura.

Ruber H50

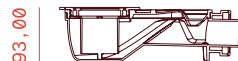

Ruber H28



# Sistema Evo

Kit de duche completo

Plus Evo



Evo

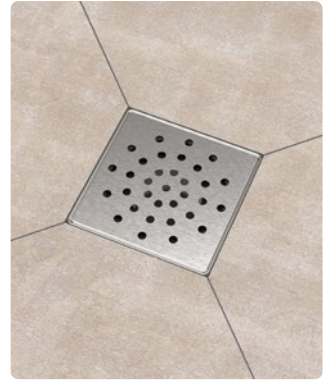

Onde Evo



Disuasoria

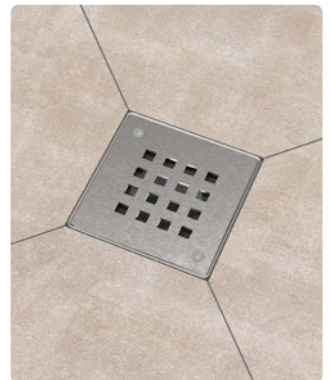

## Evo Colors

Polished

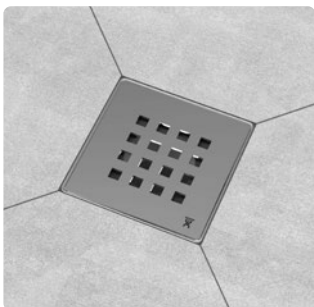

Black

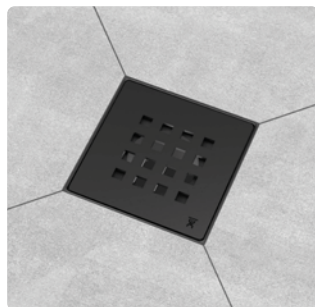

Bronze



Gold

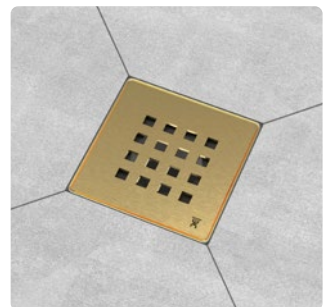

O Sistema Evo é um **sistema de duche com impermeabilização integrada**, composto por um ralo sífónico de perfil baixo, uma lâmina impermeável Water-Stop unida e selada em fábrica a um adaptador especial para a sua ligação direta ao ralo e uma grelha em aço inoxidável com corpo em ABS.

### Características

Impermeabilização incluída  
 Posição de drenagem descentralizada  
 Elevada capacidade de drenagem  
 Fácil instalação  
 Apanha-cabelos extraível  
 Garantia de 10 anos

### Componentes

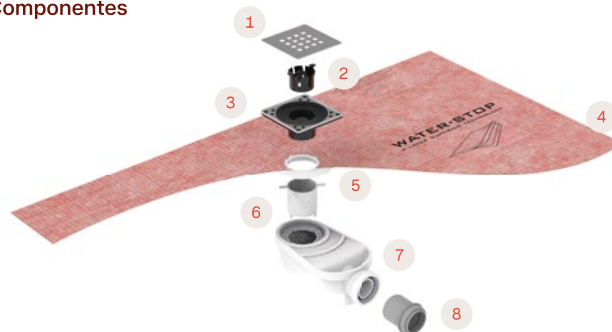

1. Grelha Evo / 2. Apanha-cabelos / 3. Corpo Evo / 4. Lâmina Water-Stop / 5. Adaptador / 6. Coroa Ruber / 7. Ralo Ruber / 8. Redutor Ø50/40 mm

### Dados técnicos

Juntas elásticas  
 Drenagem secundária  
 Orientável 360º

### Conteúdo do sistema

#### Dreno à escolha 1

Opção 1  
 Dreno Ruber H50



Opção 2  
 Dreno Ruber H28

AGORA INCLUÍDO



#### Componentes do kit

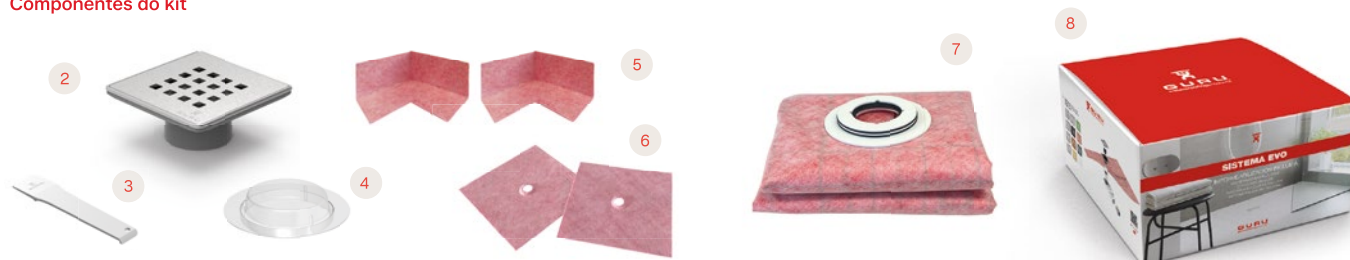

1. Ralo (tipo à escolha) / 2. Grelha e canal Evolux (tamanho à escolha) e coletor de cabelo / 3. Gancho para elevar grelhas / 4. Tampa de nível de argamassa  
 5. Duas ligações DIN Water-Stop / 6. Dois tubos Water-Stop / 7. Membrana Water-Stop com adaptador selado a quente (1,5 x 2 m / 2 x 2 m) / 8. Caixa de pontos Evolux

### Altura de instalação

Incluindo um pavimento com 1 cm de espessura.

Ruber H50

93,00

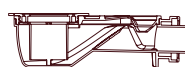

Ruber H28

73,00



### Produto

Acabamento	Ruber H50	Ruber H28	Caudal (l/min)	Modelo	Lâmina W-S
	IB20015	IB20015R	24	Sistema Evo	1,5 x 2 · 3 m <sup>2</sup>
	IB20016	IB20016R	26	Sistema Plus Evo	1,5 x 2 · 3 m <sup>2</sup>
	IB20017	IB20017R	26	Sistema Onde Evo	1,5 x 2 · 3 m <sup>2</sup>
	IB20007	IB20007R	26	Sistema Disuasoria	1,5 x 2 · 3 m <sup>2</sup>
	IB20018	IB20018R	26	Sistema Plus Evo Polished	1,5 x 2 · 3 m <sup>2</sup>
	IB20019	IB20019R	26	Sistema Plus Evo Black	1,5 x 2 · 3 m <sup>2</sup>
	IB20020	IB20020R	26	Sistema Plus Evo Bronze	1,5 x 2 · 3 m <sup>2</sup>
	IB20021	IB20021R	26	Sistema Plus Evo Gold	1,5 x 2 · 3 m <sup>2</sup>

### Logística

Unid./caixa	Unid./paleta
6	84
6	84
6	84
6	84
6	84
6	84
6	84
6	84

# W-S Bathkit

Kit de banheira completo





O kit de banheira W-S Bathkit é um **sistema de drenagem click-clack com ladrão para banheiras de obra.**

O sistema assegura uma perfeita união entre a lâmina impermeabilizante Water-Stop e a drenagem, evitando assim qualquer tipo de infiltração ou humidade.



---

<b>Características</b>	Impermeabilização incluída Elevada capacidade de drenagem Disponível em diferentes acabamentos Fácil instalação
------------------------	--

---

<b>Dados técnicos</b>	Válvula Click-Clack Ladrão incorporado Acabamentos PVD e lacados de alta resistência Tubo flexível até 680 mm Tubo de saída Ø40 mm
-----------------------	--

---

**Acabamentos**



## Conteúdo do sistema

### W-S Bathkit



1. Válvula click-clack com tampa\* / 2. Dreno com lâmina impermeabilizante integrada / 3. Ladrão com acabamento\*, lâmina impermeabilizante integrada + tubo / 4. Sifão orientável / 5. W-S MASTIC (x2) / 6. Lâmina WATER-STOP 2 x 3 m / 7. Rolo WATER-STOP 1 x 5 m / 8. Caixa W-S Bathkit.

\*Disponível em vários acabamentos. Consultar a tabela abaixo.

### W-S Bath



1. Válvula click-clack com tampa\* / 2. Dreno com lâmina impermeabilizante integrada / 3. Ladrão com acabamento\*, lâmina impermeabilizante integrada + tubo / 4. Sifão orientável / 5. Caixa W-S Bath.

\*Disponível em vários acabamentos. Consultar a tabela abaixo

Produto				Logística	
Acabamento	Ref.	Descrição	Lâmina W-S	Unid./caixa	Unid./palete
●	IA11000	W-S Bathkit Inox	2 x 3 · 6 m <sup>2</sup>	4	40
●	IA11020	W-S Bathkit Gold	2 x 3 · 6 m <sup>2</sup>	4	40
●	IA11021	W-S Bathkit Dark	2 x 3 · 6 m <sup>2</sup>	4	40
○	IA11030	W-S Bathkit White	2 x 3 · 6 m <sup>2</sup>	4	40
●	IA11031	W-S Bathkit Chrome	2 x 3 · 6 m <sup>2</sup>	4	40
●	IA11034	W-S Bathkit Old Bronze	2 x 3 · 6 m <sup>2</sup>	4	40
●	IA11022	W-S Bath Inox	-	6	94
●	IA11023	W-S Bath Gold	-	6	94
●	IA11024	W-S Bath Dark	-	6	94
○	IA11025	W-S Bath White	-	6	94
●	IA11026	W-S Bath Chrome	-	6	94
●	IA11029	W-S Bath Old Bronze	-	6	94

# Eficiência melhorada, acabamentos exclusivos.

---

A engenharia precisa e a qualidade dos materiais asseguram um funcionamento duradouro, enquanto a atenção ao detalhe nos acabamentos permite integrá-los com elegância em qualquer projeto.

# SafeBand

Banda anti-infiltrações



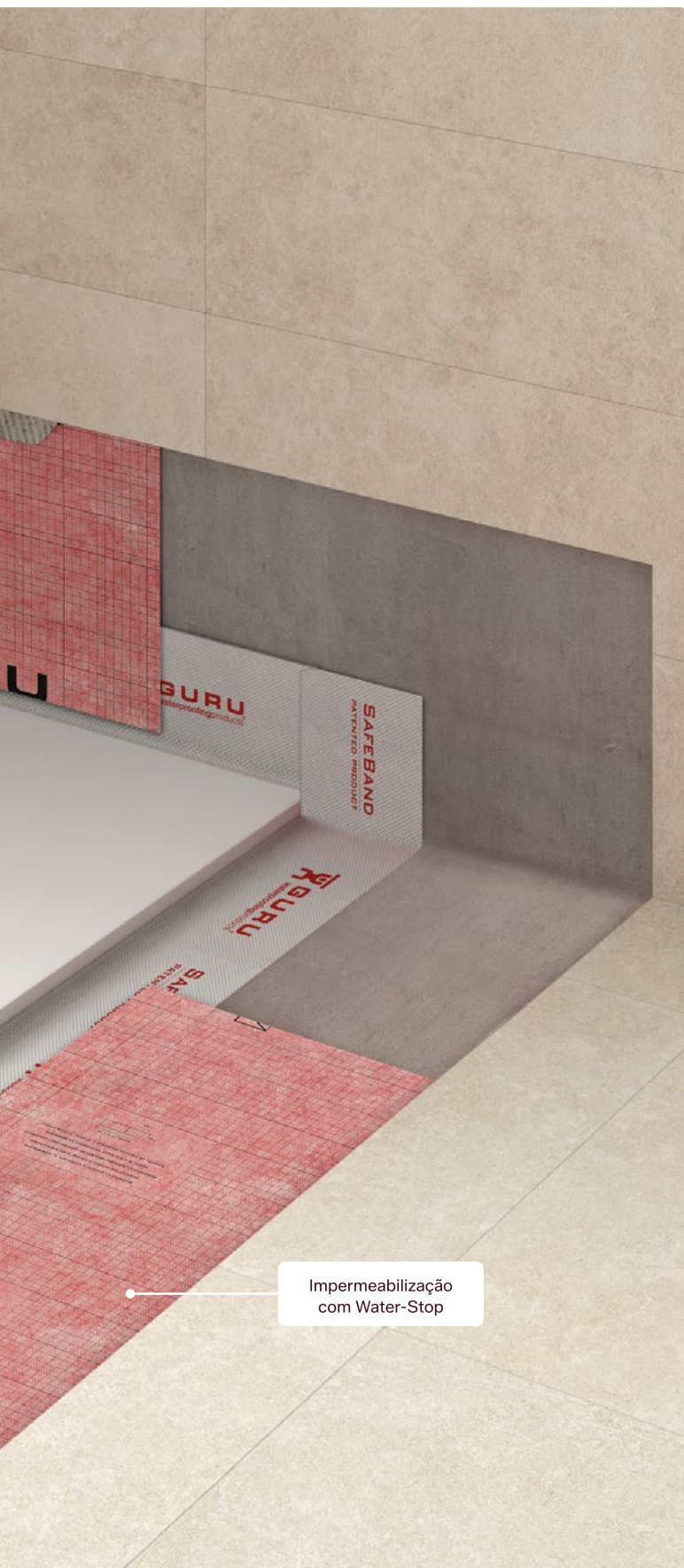

## Diga adeus aos problemas do silicone com SafeBand

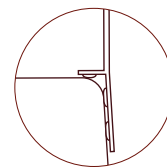

A SafeBand é uma **banda anti-infiltrações multiaxial e flexível** que garante a estanquidade das juntas entre paredes e pavimentos, posicionando-se como o substituto ideal da silicone na instalação de bases de duche e banheiras.

### Porque escolher a SafeBand?

O seu desenho **patenteado** pela GURU oferece uma fixação firme e uma dupla barreira contra infiltrações, resolvendo os problemas habituais da silicone, como a baixa durabilidade, o aparecimento de bolor e humidade e o risco de fugas.

Este avançado sistema de vedação cumpre os requisitos da norma DIN 18534 e o seu desempenho foi verificado pelo instituto independente Kiwa, em conformidade com a ETAG 022-2.



Produto			Logística	
Ref.	Descrição	Medida	Unid./caixa	Unid./paleta
IG66016	Kit SafeBand	2 m x 14 cm	12	324
IG66001	Kit SafeBand	3,5 m x 14 cm	12	324
IG66002	Kit SafeBand	6 m x 14 cm	12	324
IG66003	Kit SafeBand	30 m x 14 cm	6	54



A SafeBand é uma solução ideal para **bases de duche e banheiras**, já que elimina eficazmente as infiltrações e os danos, garantindo uma estanquidade total nas uniões entre a base ou a banheira e as paredes e o pavimento.

### Características

Barreira em dois planos distintos  
 Material flexível e elástico  
 Fibras em ambas as faces para melhorar a aderência ao suporte  
 Fixação extra forte  
 12 cm de remonte

### Dados técnicos

Gramagem (gr): 250  
 Largura (cm): 14  
 Comprimento (m): 2, 3,5, 6, 30  
 Alongamento: 65%

### Composição

Fibras de tecido não tecido:  
 50% Poliéster + 50% Polipropileno

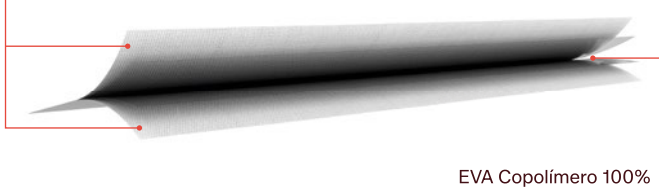

EVA Copolímero 100%

### Componentes do sistema



1. SafeBand / 2. Aplicador / 3. Butilo / 4. Caixa Kit SafeBand



# Shelf

Prateleiras  
de duche



A Shelf é uma prateleira para duche que não **requer furos nem perfurações para a sua instalação**, evitando danos nas paredes e eliminando a necessidade de realizar obra.

**Fabricada em aço inoxidável AISI 316** (grau marinho), oferece elevada resistência à corrosão, combinando durabilidade e estética. O seu desenho com 1 mm de espessura permite a instalação em juntas de 1,5 mm entre azulejos.

Destaca-se pela sua grande **capacidade de carga**, superior aos standards, e pela sua instalação **rápida e precisa**, em menos de 30 minutos.

<p><b>Características</b></p> <p>Fácil instalação em remodelações e obra nova</p> <p>Acabamentos estéticos únicos</p> <p>Norma: UNE67100</p> <p>Instalação sem perfuração (sem risco de rutura de tubagem ou perda de impermeabilização)</p>	<p><b>Dados técnicos</b></p> <p>Espessura: 1 mm</p> <p>Fabricadas em aço AISI 316 - Grau Marinho</p> <p>Acabamentos em PVD, texturizados e acetinados</p>
--	---

**Medidas (mm)**

**Triangular Plus**

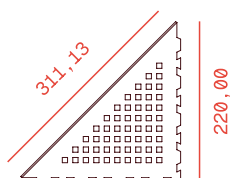

**Triangular Beat**

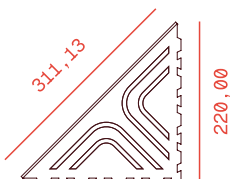

**Trapezoid Plus**

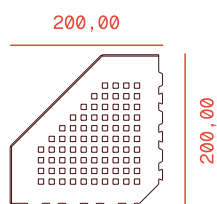

**Trapezoid Beat**

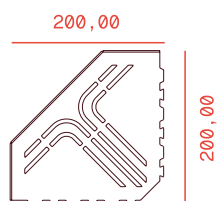

**Trapezoid Asim Plus**

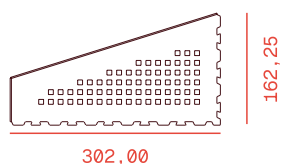

**Modelos e acabamentos**

**Triangular Plus**



**Triangular Beat**



**Trapezoid Plus**

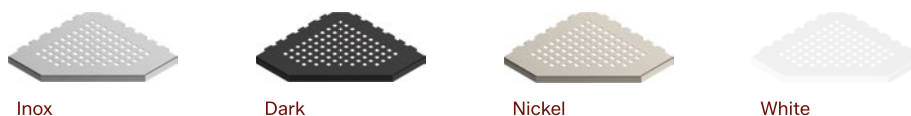

**Trapezoid Beat**

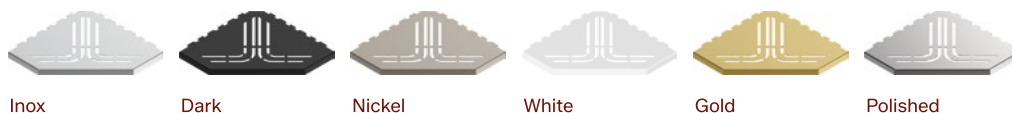

**Trapezoid Asim Plus**

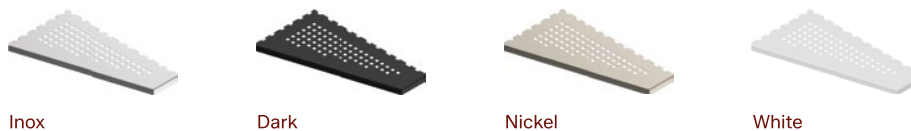

# Instale a sua prateleira de duche sem necessidade de obra

---

Uma solução prática e elegante que permite incorporar arrumação no duche de forma rápida e simples. Desenhada para uma instalação limpa e eficiente, sem remodelações nem complicações, e com acabamentos que se integram perfeitamente em qualquer espaço de banho.

Produto				Logística	
Ref.	Forma	Modelo	Acabamento	Unid./caixa	Unid./paleta
IZU0302	Triangle	Plus	Inox	11	297
IZU0301	Triangle	Plus	Dark	11	297
IZU0314	Triangle	Plus	Nickel	11	297
IZU0300	Triangle	Plus	White	11	297
IZU0004	Triangle	Beat	Inox	11	297
IZU0000	Triangle	Beat	Dark	11	297
IZU0005	Triangle	Beat	Nickel	11	297
IZU0305	Trapezoid	Plus	Inox	11	297
IZU0304	Trapezoid	Plus	Dark	11	297
IZU0312	Trapezoid	Plus	Nickel	11	297
IZU0303	Trapezoid	Plus	White	11	297
IZU0006	Trapezoid	Beat	Inox	11	297
IZU0001	Trapezoid	Beat	Dark	11	297
IZU0007	Trapezoid	Beat	Nickel	11	297
IZU0008	Trapezoid	Beat	White	11	297
IZU0009	Trapezoid	Beat	Gold	11	297
IZU0010	Trapezoid	Beat	Polished	11	297
IZU0308	Trapezoid Asim	Plus	Inox	11	297
IZU0307	Trapezoid Asim	Plus	Dark	11	297
IZU0313	Trapezoid Asim	Plus	Nickel	11	297
IZU0306	Trapezoid Asim	Plus	White	11	297

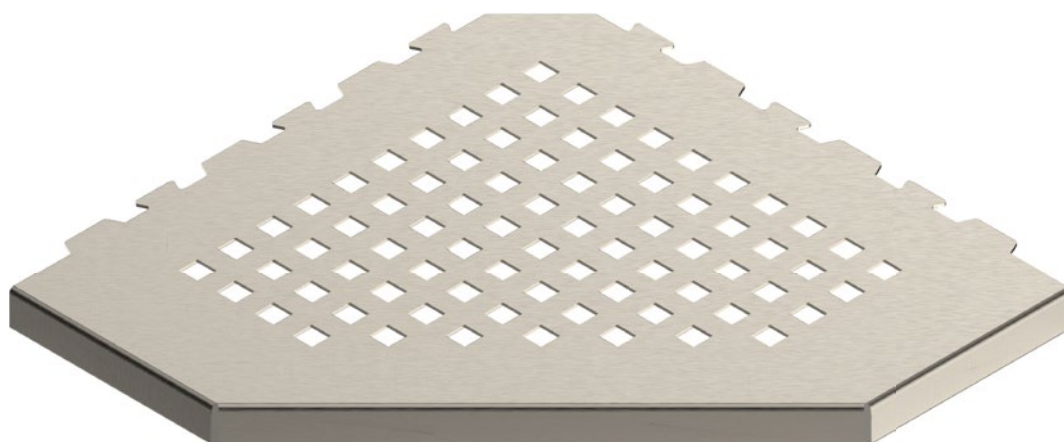

# Perfis de instalação

## G-Pro Level

Perfis decorativos de acabamento fabricados em aço inoxidável de alta qualidade para revestir o desnível lateral do duche de obra. Asseguram uma pendente constante de 2% em conformidade com o CTE (Código Técnico da Edificação).

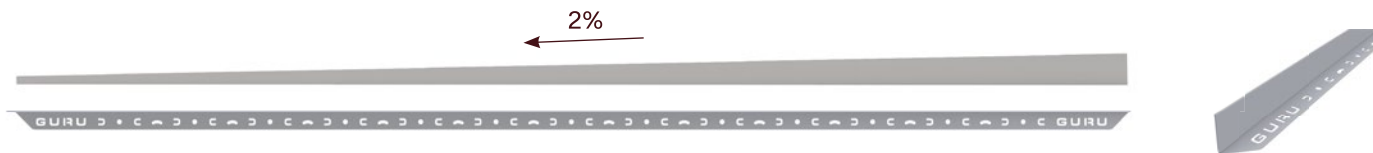

### Perfil esquerdo

Ref.	Descrição	Acabamento
IJ80016	G-Pro Level 180 cm - Iz	Inox ●
IJ80026	G-Pro Level 180 cm - Iz	White ○
IJ80028	G-Pro Level 180 cm - Iz	Dark ●

### Perfil direito

Ref.	Descrição	Acabamento
IJ80030	G-Pro Level 180 cm - Dr	Inox ●
IJ80040	G-Pro Level 180 cm - Dr	White ○
IJ80042	G-Pro Level 180 cm - Dr	Dark ●

## G-Pro Wall

Perfis utilizados na instalação encostada à parede.



Ref.	Descrição
IJ80008	G-Pro Wall 11,6 cm
IJ80009	G-Pro Wall 15 cm
IJ80006	G-Pro Wall 30 cm
IJ80007	G-Pro Wall 40 cm
IJ80000	G-Pro Wall 60 cm
IJ80001	G-Pro Wall 70 cm

Ref.	Descrição
IJ80002	G-Pro Wall 80 cm
IJ80003	G-Pro Wall 90 cm
IJ80004	G-Pro Wall 100 cm
IJ80005	G-Pro Wall 120 cm
IJ80013	G-Pro Wall 150 cm
IJ80014	G-Pro Wall 180 cm

# Acessórios de instalação Evo/Evolux

## Bracket de união

A família de sistemas de duche Evolux foi desenhada para poder ser unida entre si sem necessidade de fixação através do nosso bracket de união em aço inoxidável.

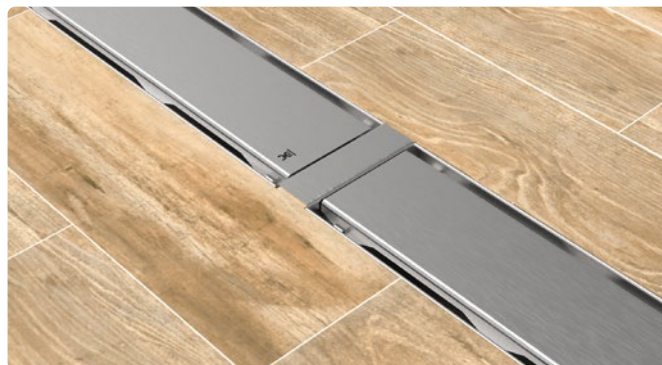

Ref.	Descrição	Acabamento
IG67004	Bracket unión	Cetim

## Adaptador de saída vertical sob laje

Kit de adaptação de ralo Ruber para instalação de saída vertical sob laje.

É composto por uma extensão e um adaptador.

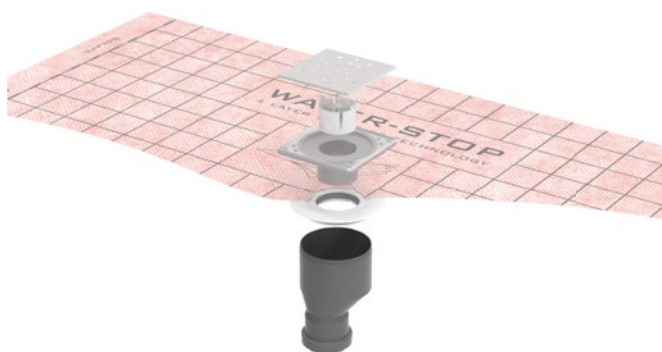

Ref.	Descrição	Acabamento
IG01143	Sistema Bajo Forjado	Polipropileno

## Apanha-cabelos

Pack de 25 unidades de apanha-cabelos em ABS.



Ref.	Descrição	Acabamento
IG60034	Pack 25 recogepelos	ABS

# Acessórios de instalação Evo/Evolux

## Water-Stop 40 x 40 cm

Peça de lâmina Water-Stop de 40 x 40 cm com adaptador ao ralo Ruber ou Tryphon termossoldado em fábrica.

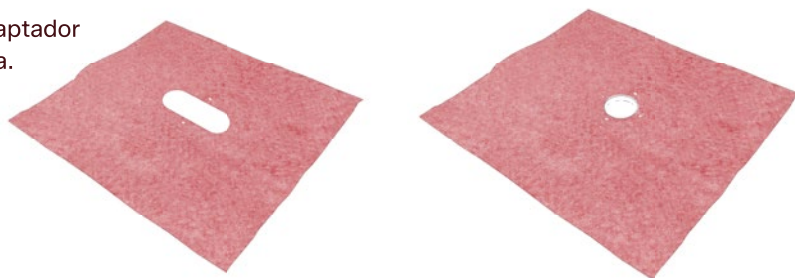

Ref.	Descrição
IF55016	Adaptador Ruber com lâmina de 40 x 40 cm
IF55046	Adaptador Tryphon com lâmina de 40 x 40 cm

## Kit de dreno Ruber

Opção de altura standard e reduzida.



Ref.	Descrição
IG60035	Kit Dreno Ruber H50
IG60030	Kit Dreno Ruber H28 Reducido

## Kit de dreno Tryphon

Opção de altura standard e reduzida e saída vertical.



Ref.	Descrição
IG60036	Corpo Tryphon
IG60031	Corpo Tryphon Reduzido
IG60032	Corpo Tryphon Vertical

# Acessórios de instalação

## Adesivos

### Easeal

Argamassa monocomponente.  
Impermeabilizante elástico e flexível.



### W-S Mastic

Adesivo selante polimérico  
MS de alto módulo.



NOVO PRODUTO

### W-S Oneseal

Adesivo monocomponente de  
poliuretano modificado.



Ref.	Descrição	Medida	Formato	Desempenho
IG60023	Easeal	20 kg	Saco	Variável *
IG60024	Easeal	3 kg	Balde	Variável *
IG64000	W-S Mastic	290 m	Tubo	6 m
IG65000	W-S Oneseal	6 kg	Balde	Variável *
IG65001	W-S Oneseal	600 ml	Salsicha	Variável *

\*Consultar rendimento na ficha técnica.

## Elementos de união

### W-S Band 14 / 34

Reforço e remate em encontros com  
paramentos verticais e juntas.



NOVO PRODUTO

### W-S Autoadesiva

Adesivos de lâmina impermeabilizante Water-  
Stop em formato de remendo e banda.

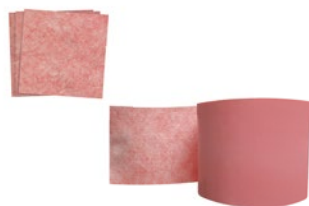

### Safetub

Reforço adaptável para tubagens,  
monocomandos, chaminés de ventilação  
para coberturas...

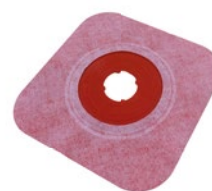

Ref.	Descrição	Medida	Formato
IG61000	W-S Band 14	14 cm x 20 m	Rolo
IG62000	W-S Band 34	34 cm x 20 m	Rolo
IGU6032	W-S Patch Autoadesiva	10 x 10 cm	Patch
IGU6031	W-S Band Autoadesiva	12,5 cm x 20 m	Rolo
IG60020	Safetub	Ø 32-50	Bolsa 5 uds.
IG60021	Safetub	Ø 63-75	Bolsa 5 uds.
IG60022	Safetub	Ø 90-128	Bolsa 5 uds.

# Sistemas de duche 100% à sua medida

---

Cada espaço de banho é diferente e, por isso, os sistemas de duche da GURU foram concebidos para se adaptarem completamente às necessidades de cada projeto. O seu desenho modular e a variedade de configurações disponíveis permitem criar soluções personalizadas, tanto em dimensões como em acabamentos.

A precisão técnica, a qualidade dos materiais e a atenção ao detalhe combinam-se para oferecer sistemas que se integram naturalmente em qualquer estilo de casa de banho, proporcionando funcionalidade, estética e durabilidade a longo prazo.



# Kit Aberto

## Tryphon Base Kit + Calha e grelha

O nosso kit aberto é uma solução completa composta por dois pacotes:

### Pacote 1 Tryphon Base Kit

Conjunto central do sistema de drenagem. Inclui o ralo Tryphon, juntamente com a lâmina impermeabilizante Water-Stop e os seus acessórios de instalação.

### Pacote 2 Calha + Grelha

Conjunto de calha + grelha, com opções à escolha entre os diversos tamanhos e acabamentos das nossas gamas Evolux e Revolux.



# Pacote 1 Tryphon Base Kit

O nosso kit aberto é uma solução integral composta por dois pacotes: o pacote Tryphon Base Kit inclui um ralo à escolha (Tryphon, Tryphon Reduzido ou Tryphon Vertical), conforme as necessidades do projeto; a lâmina impermeabilizante Water-Stop com adaptador termossoldado, disponível em três tamanhos à escolha segundo a área a impermeabilizar, e os acessórios necessários para uma instalação segura e eficiente.

Ref.	Descrição
IC30009	Tryphon Base Kit - 3 m <sup>2</sup>
IC30010	Tryphon Base Kit - 4 m <sup>2</sup>
IC30011	Tryphon Base Kit - 5 m <sup>2</sup>
IC30009R	Tryphon Base Kit - Reduzido 3 m <sup>2</sup>
IC30010R	Tryphon Base Kit - Reduzido 4 m <sup>2</sup>
IC30011R	Tryphon Base Kit - Reduzido 5 m <sup>2</sup>
IC30009V	Tryphon Base Kit - Vertical 3 m <sup>2</sup>
IC30010V	Tryphon Base Kit - Vertical 4 m <sup>2</sup>
IC30011V	Tryphon Base Kit - Vertical 5 m <sup>2</sup>

## Componentes do sistema



1. Ralo à escolha (Tryphon, Tryphon Reduzido ou Tryphon Vertical) / 2. Sifão intercambiável (hidráulico e seco) / 3. Apanha-cabelos / 4. Tampa de nível de argamassa / 5. Lâmina Water-Stop com adaptador termossoldado (medida à escolha) / 6. W-S Din x2 / 7. W-S Tub x2 / 8. Manga flexível Pushfit / 9. Caixa Tryphon Base Kit

# Pacote 2 Calha + grelha

O segundo pacote do sistema, Calha + Grelha, completa o kit base e define o seu acabamento final. Este conjunto permite escolher entre as nossas duas famílias de grelhas: Evolux e Revolux, disponíveis em diferentes tamanhos e acabamentos para se adaptarem às necessidades estéticas e técnicas de cada projeto.





















Por um lado, as calhas e grelhas Evolux oferecem um desenho robusto e funcional com uma ampla variedade de modelos à escolha. Por outro lado, as grelhas Revolux destacam-se pelo seu sistema recortável, que permite ajustar o comprimento diretamente em obra, oferecendo uma instalação mais versátil e adaptável.

## Evolux Calha + Grelha

Acabamento	Ref.	Modelo	Medida
●	RT41000	Lisa	60 cm
●	RT41001	Lisa	70 cm
●	RT41002	Lisa	80 cm
●	RT41003	Lisa	90 cm
●	RT41004	Lisa	100 cm
●	RT41005	Lisa	120 cm
●	RT41150	Lisa	150 cm
●	RT41180	Lisa	180 cm
●	RT42000	Plus	60 cm
●	RT42001	Plus	70 cm
●	RT42002	Plus	80 cm
●	RT42003	Plus	90 cm
●	RT42004	Plus	100 cm
●	RT42005	Plus	120 cm
●	RT42150	Plus	150 cm
●	RT42180	Plus	180 cm
-	RT45000	Integra	60 cm
-	RT45001	Integra	70 cm
-	RT45002	Integra	80 cm
-	RT45003	Integra	90 cm
-	RT45004	Integra	100 cm
-	RT45005	Integra	120 cm
-	RT45150	Integra	150 cm
-	RT45180	Integra	180 cm
●	RT51000	Lisa Dark	60 cm
●	RT51001	Lisa Dark	70 cm
●	RT51002	Lisa Dark	80 cm
●	RT51003	Lisa Dark	90 cm

	RT47000	Microcemento	60 cm
	RT47001	Microcemento	70 cm
	RT47002	Microcemento	80 cm
	RT47003	Microcemento	90 cm
	RT47004	Microcemento	100 cm
	Rt47005	Microcemento	120 cm

### Revolux Grelha

Acabamento	Ref.	Modelo	Medida
	RT23004	Curve Chrome	100 cm
	RT63004	Curve Gold	100 cm
	RT83004	Curve Rose	100 cm
	RT53004	Curve Black	100 cm
	RT93004	Curve Nickel	100 cm
	RT23200	Curve Chrome	200 cm
	RT63200	Curve Gold	200 cm
	RT83200	Curve Rose	200 cm
	RT53200	Curve Black	200 cm
	RT93200	Curve Nickel	200 cm
	RT24004	Cavity Chrome	100 cm
	RT64004	Cavity Gold	100 cm
	RT84004	Cavity Rose	100 cm
	RT54004	Cavity Black	100 cm
	RT94004	Cavity Nickel	100 cm
	RT24200	Cavity Chrome	200 cm
	RT64200	Cavity Gold	200 cm
	RT84200	Cavity Rose	200 cm
	RT54200	Cavity Black	200 cm
	RT94200	Cavity Nickel	200 cm

### Componentes do sistema

#### Evolux



1. Grelha e calha Evolux (modelo e medida à escolha)
2. Apanha-cabelos / 3. Gancho para levantar grelhas

#### Revolux



1. Grelha Revolux (modelo e medida à escolha)
2. Apanha-cabelos / 3. Embelezador / 4. Tampas finais

# Kit Abierto

## Ruber Base Kit + Calha + grelha

O nosso kit aberto é uma solução integral composta por dois pacotes:

### Pacote 1 Ruber Base Kit

Este pacote constitui o coração do sistema e inclui o ralo Ruber, a lâmina impermeabilizante Water-Stop e os seus acessórios de instalação.

### Pacote 2 Calha + grelha

O segundo pacote define o acabamento da nossa instalação, permitindo escolher entre as diferentes opções de calha e grelha Evolux e Revolux, disponíveis numa grande variedade de tamanhos e acabamentos.

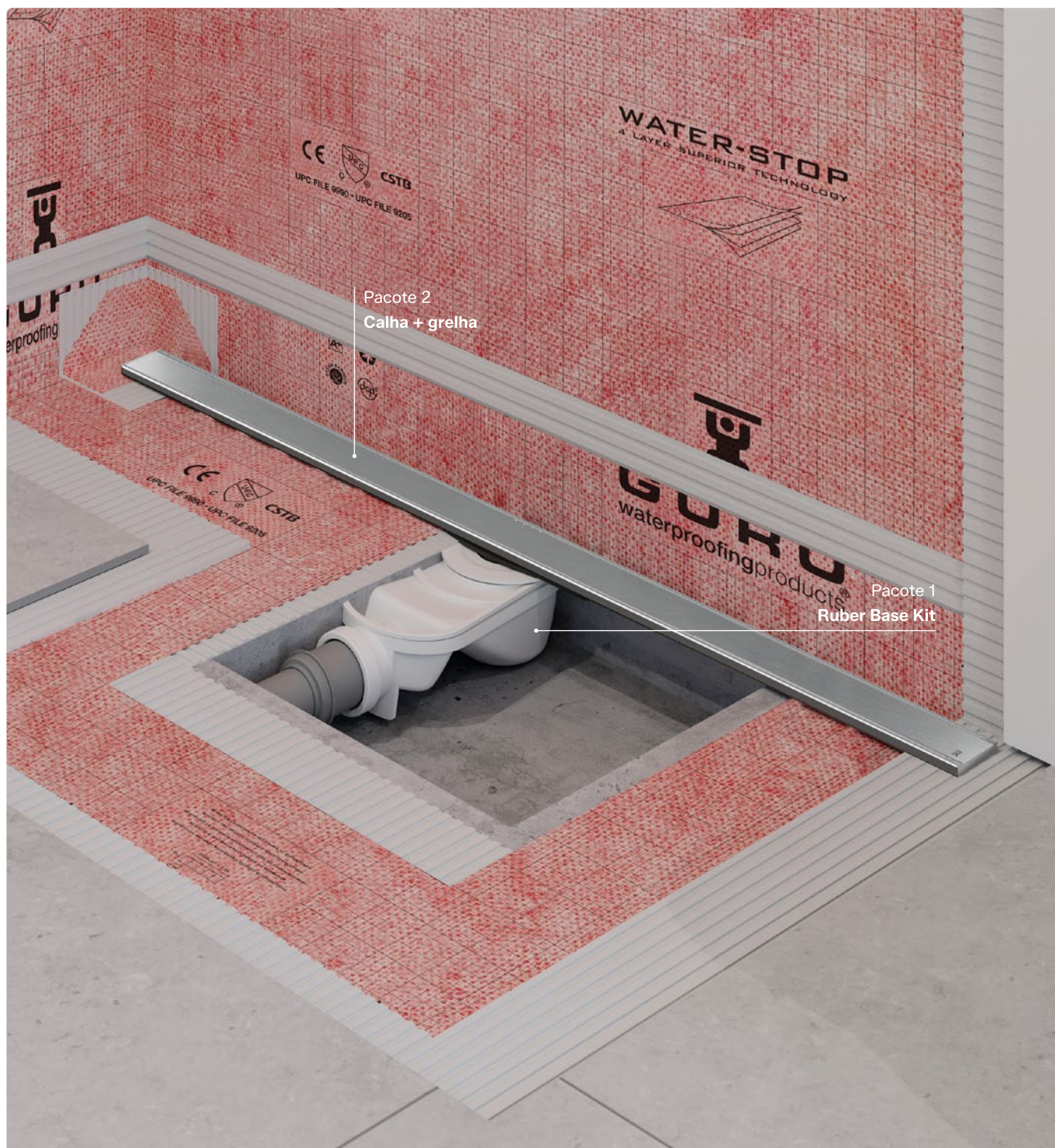

# Pacote 1 Ruber Base Kit

O pacote Ruber Base Kit inclui um ralo à escolha (Ruber H50 ou Ruber H28), conforme a altura de instalação requerida; a lâmina impermeabilizante Water-Stop com adaptador termossoldado, disponível em três tamanhos à escolha segundo a área a impermeabilizar, e os acessórios necessários para uma instalação segura e eficiente.

Ref.	Descrição
IC30003	Ruber Base Kit - 3 m <sup>2</sup>
IC30004	Ruber Base Kit - 4 m <sup>2</sup>
IC30012	Ruber Base Kit - 5 m <sup>2</sup>
IC30003R	Ruber Base Kit - Reduzido 3 m <sup>2</sup>
IC30004R	Ruber Base Kit - Reduzido 4 m <sup>2</sup>
IC30012R	Ruber Base Kit - Reduzido 5 m <sup>2</sup>

## Componentes do sistema



1. Ralo à escolha (Ruber H50 ou Ruber H28) / 2. Coroa Ruber / 3. Tampa de nível de argamassa / 4. Redutor Ø50/40 (apenas com Ruber H50) / 5. Lâmina Water-Stop com adaptador termossoldado (medida à escolha) / 6. W-S Din x2 / 7. W-S Tub x2 / 8. Caixa Ruber Base Kit

# Pacote 2 Calha + grelha

O segundo pacote completa o kit base e define o seu acabamento final. Este conjunto permite escolher entre diferentes tamanhos e acabamentos das nossas duas famílias de grelhas: Evolux e Revolux.

## Evolux Calha + grelha

Acabamento	Ref.	Modelo	Medida
●	ID30100	Lisa	11,6 × 11,6 cm
●	ID30200	Lisa	15 × 30 cm
●	ID30300	Lisa	60 cm
●	ID30400	Lisa	70 cm
●	ID30500	Lisa	80 cm
●	ID30600	Lisa	90 cm
●	ID30700	Lisa	100 cm
●	ID30800	Lisa	120 cm
●	ID31150	Lisa	150 cm
●	ID31180	Lisa	180 cm
●	ID30101	Plus	11,6 × 11,6 cm
●	ID30201	Plus	15 × 30 cm
●	ID30301	Plus	60 cm
●	ID30401	Plus	70 cm
●	ID30501	Plus	80 cm
●	ID30601	Plus	90 cm
●	ID30701	Plus	100 cm
●	ID30801	Plus	120 cm
●	ID32150	Plus	150 cm
●	ID32180	Plus	180 cm
-	ID30104	Integra	11,6 × 11,6 cm
-	ID30204	Integra	15 × 30 cm
-	ID30304	Integra	60 cm
-	ID30404	Integra	70 cm
-	ID30504	Integra	80 cm
-	ID30604	Integra	90 cm
-	ID30704	Integra	100 cm
-	ID30804	Integra	120 cm
○	ID40209	Cristal	15 × 30 cm
○	ID40409	Cristal	70 cm
○	ID40509	Cristal	80 cm
○	ID40609	Cristal	90 cm
●	ID50100	Lisa Dark	11,6 × 11,6 cm
●	ID50200	Lisa Dark	15 × 30 cm
●	ID50300	Lisa Dark	60 cm

●	ID50400	Lisa Dark	70 cm
●	ID50500	Lisa Dark	80 cm
●	ID50600	Lisa Dark	90 cm
●	ID37100	Microcimento	11,6 × 11,6 cm
●	ID37200	Microcimento	15 × 30 cm
●	ID37300	Microcimento	60 cm
●	ID37400	Microcimento	70 cm
●	ID37500	Microcimento	80 cm
●	ID37600	Microcimento	90 cm
●	ID37700	Microcimento	100 cm
●	ID37800	Microcimento	120 cm

### Revolux grelha

Acabamento	Ref.	Modelo	Medida
●	ID23004	Curve Chrome	100 cm
●	ID63004	Curve Gold	100 cm
●	ID83004	Curve Rose	100 cm
●	ID53004	Curve Black	100 cm
●	ID93004	Curve Nickel	100 cm
●	ID23200	Curve Chrome	200 cm
●	ID63200	Curve Gold	200 cm
●	ID83200	Curve Rose	200 cm
●	ID53200	Curve Black	200 cm
●	ID93200	Curve Nickel	200 cm
●	ID24004	Cavity Chrome	100 cm
●	ID64004	Cavity Gold	100 cm
●	ID84004	Cavity Rose	100 cm
●	ID54004	Cavity Black	100 cm
●	ID94004	Cavity Nickel	100 cm
●	ID24200	Cavity Chrome	200 cm
●	ID64200	Cavity Gold	200 cm
●	ID84200	Cavity Rose	200 cm
●	ID54200	Cavity Black	200 cm
●	ID94200	Cavity Nickel	200 cm

### Componentes do sistema

Evolux



1. Grelha e calha Evolux (modelo e medida à escolha)
2. Apanha-cabelos / 3. Gancho para levantar grelhas

Revolux



1. Grelha Revolux (modelo e medida à escolha)
2. Apanha-cabelos / 3. Embelezador / 4. Tampas finais



Sistemas modulares

---

01 Dossiê Corporativo

---

02 Lâminas técnicas

---

03 Sistemas de drenagem

---

04 Sistemas modulares

---

Na GURU, transformamos processos complexos em soluções ágeis e exatas, onde cada componente encaixa com rigor técnico para maximizar a produtividade.



# Índice de produtos

Nos nossos sistemas modulares, a inovação e o design unem-se, pelo que cada detalhe é pensado para garantir uma instalação rápida e eficiente, juntamente com acabamentos totalmente personalizados.

A instalação de sistemas de construção a seco assegura um trabalho rápido, limpo e controlado, reduzindo os erros em obra e otimizando tempos e custos.

---

## Sistemas modulares

Superkit P 152-155

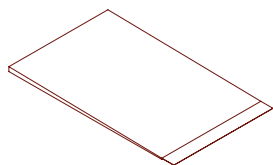

W-S Board P 156-159

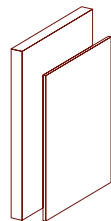

W-S Basink P 160-163

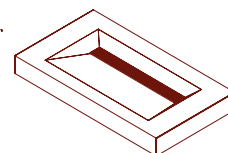

W-S Sink P 164-165

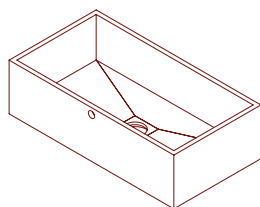

W-S Niche P 166-167

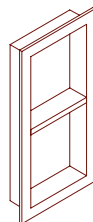

Shelf Niche P 168-169

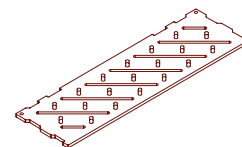

W-S Niche Recortável P 170-171

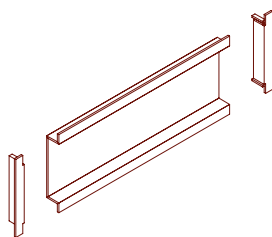

W-S Bench P 172-173

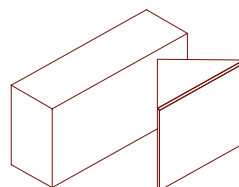

W-S Planter P 174-175

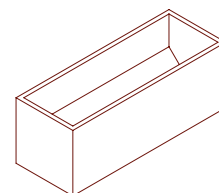

---

## Acessórios de instalação

Parafusos e anilhas P 158



W-S Autoadhesiva P 158

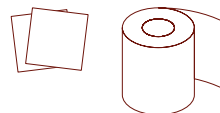

Perfilaria P 159

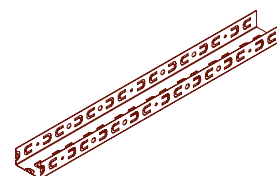





**GURU**  
waterproofing products

**GURU**  
waterproofing products

**GURU**  
waterproofing products

# Superkit

Sistema completo com  
pendentes prefabricadas

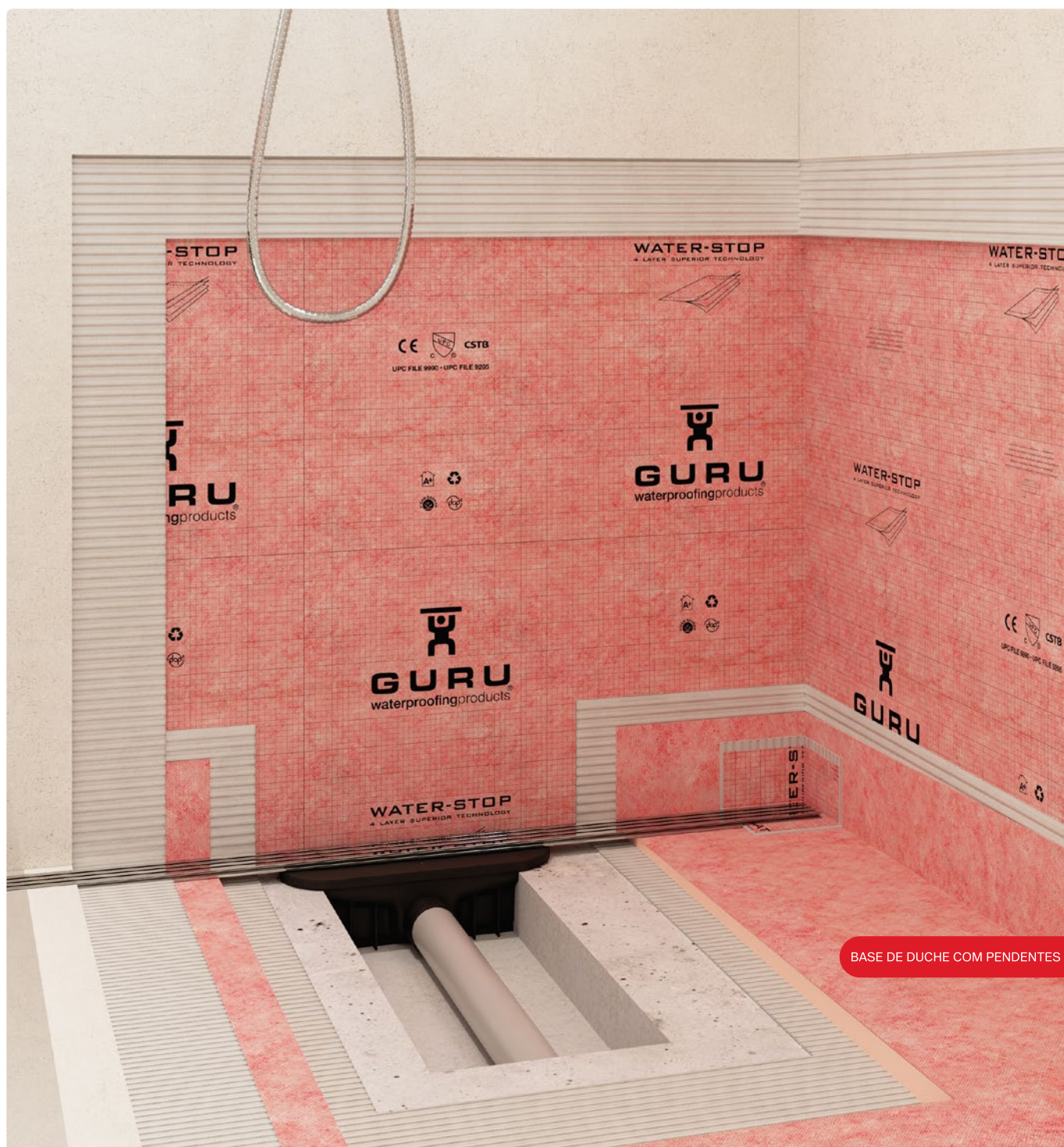

Produto				Logística
Ref.	Descrição	Medida base	Medida grelha	Unid./paleta
IS45001	Superkit - Evolux Integra	90 x 150 cm	70 cm	13
IS45002	Superkit - Evolux Integra	90 x 150 cm	80 cm	13
IS45003	Superkit - Evolux Integra	90 x 150 cm	90 cm	13
IS00001	Superkit - Revolux Cavity Chrome	90 x 150 cm	100 cm	13

O Superkit é **um sistema de duche** que inclui os componentes necessários para a execução de bases de duche de obra. O seu elemento principal é uma base de duche com **pendente prefabricada** de 2%, que além disso é **recortável**, o que permite adaptá-la a qualquer espaço. Isto, juntamente com a grelha e a calha incluídas - Evolux Integra -, garante um acabamento totalmente personalizado, já que tanto a grelha como a base são completamente **revestíveis**.

Além disso, o seu design intuitivo facilita uma colocação ágil e precisa, garantindo uma instalação eficiente em tempo recorde e completamente **impermeabilizada** graças à nossa lâmina Water-Stop, também incluída no kit.

Características	Fácil instalação	Dados técnicos	
	Medida adaptável: fácil de cortar com X-acto		Base de duche pré-inclinada 2%
	Sistema de drenagem de última geração		Elevado caudal de evacuação: até 32 l/min
			Poliuretano de alta densidade, muito resistente

#### Medidas (cm)

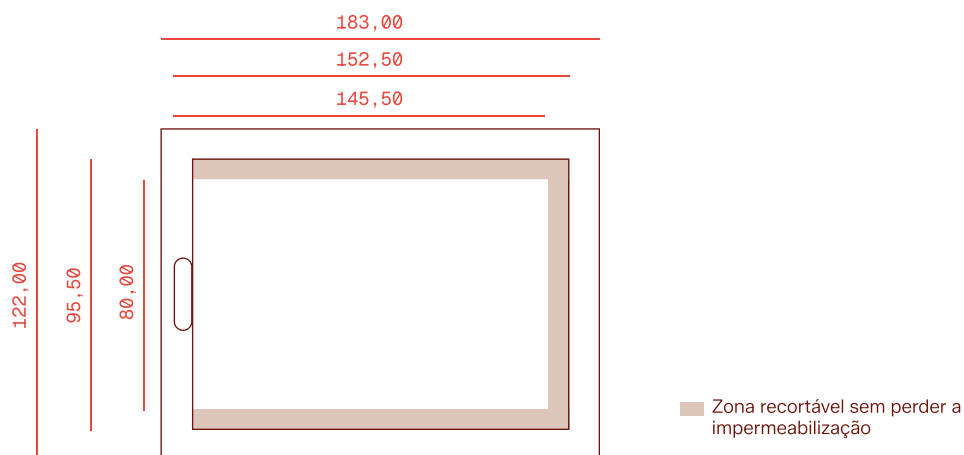

#### Conteúdo do sistema

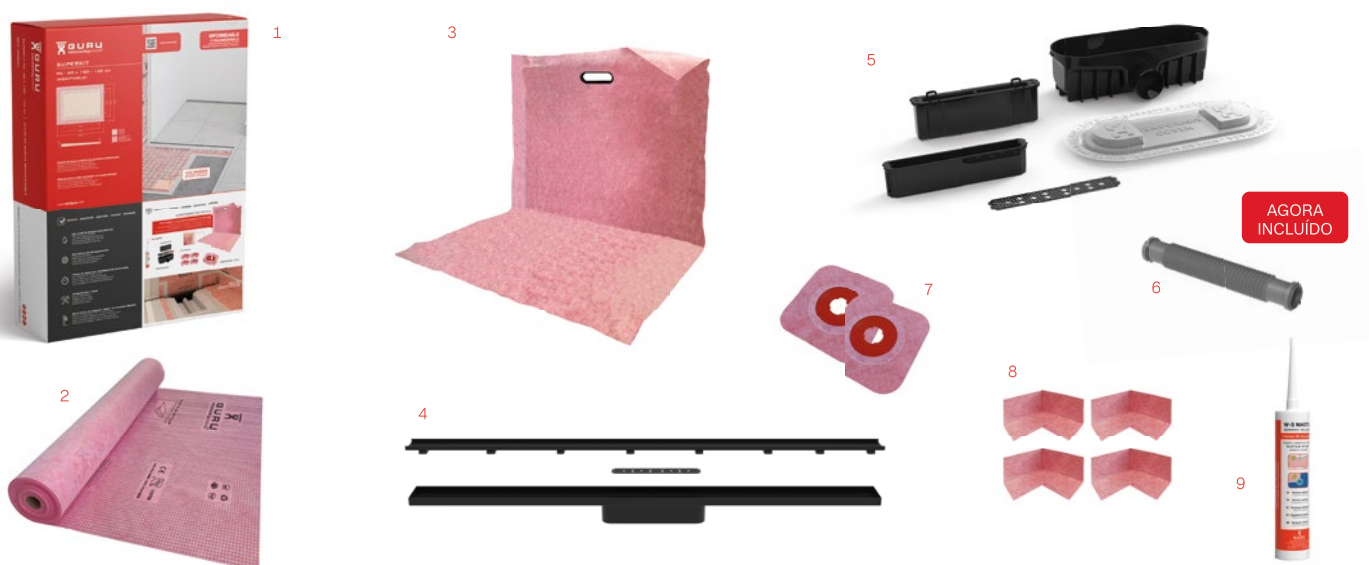

1. Caixa Superkit / 2. Lâmina Water-Stop 1x10m / 3. Base de duche recortável W-S Ready Shower / 4. Grelha e calha Evolux Integra (medida à escolha) ou Revolux Cavity Chrome e apanha-cabelos Tryphon / 5. Dreno Tryphon com sifão seco ou hidráulico, tampa protetora de instalação e apanha-cabelos / 6. Manguito flexível Pushfit / 7. Safetun Ø32-50 cm x2 / 8. W-S Din x4 / 9. W-S Mastic 290 ml

# Complete o seu Kit

## Passo 1 Escolha o acabamentoo

### Revolux Tryphon Kit

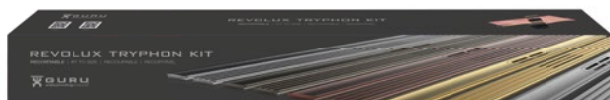

Acabamento	Ref.	Modelo	Medida
	IT23004	Curve Chrome	100 cm
	IT63004	Curve Gold	100 cm
	IT83004	Curve Rose	100 cm
	IT53004	Curve Black	100 cm
	IT93004	Curve Nickel	100 cm
	IT24004	Cavity Chrome	100 cm
	IT64004	Cavity Gold	100 cm
	IT84004	Cavity Rose	100 cm
	IT54004	Cavity Black	100 cm
	IT94004	Cavity Nickel	100 cm

Para mais opções, ver **Sistemas de Drenagem** (página 92) ►

### Revolux Ruber Kit



Acabamento	Ref.	Modelo	Medida
	IE23004	Curve Chrome	100 cm
	IE63004	Curve Gold	100 cm
	IE83004	Curve Rose	100 cm
	IE53004	Curve Black	100 cm
	IE93004	Curve Nickel	100 cm
	IE24004	Cavity Chrome	100 cm
	IE64004	Cavity Gold	100 cm
	IE84004	Cavity Rose	100 cm
	IE54004	Cavity Black	100 cm
	IE94004	Cavity Nickel	100 cm

Para mais opções, ver **Sistemas de Drenagem** (página 94) ►

### Evolux Tryphon Kit



Acabamento	Ref.	Modelo	Medida
	IT41002	Lisa	80 cm
	IT41003	Lisa	90 cm
	IT41004	Lisa	100 cm
	IT41005	Lisa	120 cm
-	IT45002	Integra	80 cm
-	IT45003	Integra	90 cm
-	IT45004	Integra	100 cm
-	IT45005	Integra	120 cm

Para mais opções, ver **Sistemas de Drenagem** (páginas 98-105) ►

### Evolux Ruber Kit



Acabamento	Ref.	Modelo	Medida
	IE41002	Lisa	80 cm
	IE41003	Lisa	90 cm
	IE41004	Lisa	100 cm
	IE41005	Lisa	120 cm
-	IE45002	Integra	80 cm
-	IE45003	Integra	90 cm
-	IE45004	Integra	100 cm
-	IE45005	Integra	120 cm

Para mais opções, ver **Sistemas de Drenagem** (páginas 106-113) ►

### Acessórios complementares



Water-Stop



Corpo Tryphon Vertical



W-S Mastic

Ref.	Descrição	Medida	Acabamento
IF51000	Rolo Water-Stop	1 x 5 m	-
IF51013	Rolo Water-Stop	1 x 10 m	-
IF52000	Rolo Water-Stop	1 x 30 m	-
IF54000	Rolo Water-Stop	1,5 x 20 m	-
IG64000	W-S Mastic	290 m	-
IG60032	Caz. Tryphon Vertical	-	-

# Passo 2 Esqueça as pendentes

## W-S Ready Shower

Base de duche préfabricada com inclinação integrada, pronta a receber azulejos e impermeabilizada. Incorpora uma saliência frontal de membrana para uma ligação segura e estanque ao sistema de drenagem.

Com pente incluída de 2%



### Características

Prefabricada	Recortável
Pendente incluída 2%	Impermeabilizada
Pronta a revestir	Rápida de instalar

### Produto

Ref.	Descrição	Medida com Tryphon / Ruber
IM92000	Base de duche	80 × 120 cm
IM92010	Base de duche	90 × 120 cm
IM92011	Base de duche	90 × 150 cm
IM92020	Base de duche	100 × 150 cm
IM92021	Base de duche	100 × 180 cm
IM92030	Base de duche	120 × 120 cm
IM92031	Base de duche	120 × 180 cm

### Logística

Unid. / Big Box
24
24
24
14
14
36
14

\*Disponível apenas no formato Big Box. Quantidade determinada em função do tamanho.

## Medidas (cm)

Com adaptador Tryphon

120,00 - 150,00 - 180,00

109,00 - 139,00 - 169,00

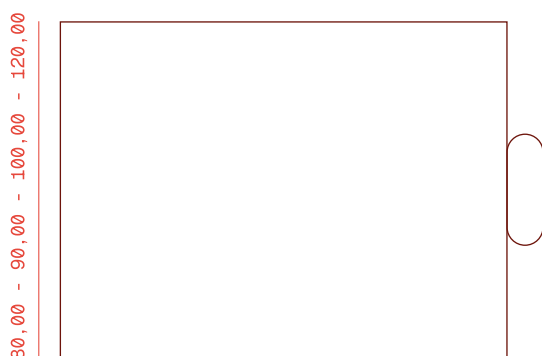

Com pente incluída de 2%

Com adaptador Ruber

120,00 - 150,00 - 180,00

109,00 - 139,00 - 169,00

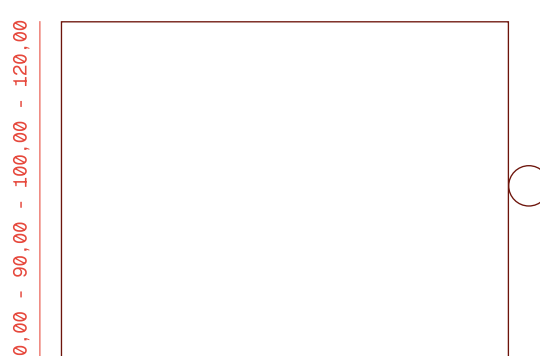

Com pente incluída de 2%

## Acessórios complementares

Ref.	Descrição	Medida	Acabamento
IJ80016	G-Pro Level - Esq.	180 cm	Inox
IJ80026	G-Pro Level - Esq.	180 cm	White
IJ80028	G-Pro Level - Esq.	180 cm	Dark
IJ80030	G-Pro Level - Dir.	180 cm	Inox
IJ80040	G-Pro Level - Dir.	180 cm	White
IJ80042	G-Pro Level - Dir.	180 cm	Dark



G-Pro Level

# W-S Board

Painel para construção a seco



A W-S Board é um **painel impermeável para construção a seco**, versátil, leve e fácil de cortar, o que permite acelerar o processo construtivo. **Reduz significativamente os tempos e custos de instalação.** Além disso, graças à variedade de espessuras, adapta-se a múltiplas aplicações e projetos, tanto residenciais como industriais.

A sua impermeabilidade proporciona elevada resistência à humidade e proteção contra fugas e condensações. Da mesma forma, a **superfície plana e uniforme** garante acabamentos consistentes e excelente aderência da cerâmica.

<b>Características</b>	Tamanhos disponíveis (mm): 2600 x 625 mm / 2600 x 1200 mm
	Espessuras disponíveis (mm): 10 - 12,5 - 50
	Facilidade de corte
	Impermeável
	Planicidade uniforme
	Leve
	Reduz o tempo de instalação

<b>Dados técnicos</b>	Resistência à compressão: 500 KPA - 50 PSI
	< 0,3 perms - ideal para duche de vapor
	Resistência ao fogo. Transmitância Lambda.

Produto			Logística	
Ref.	Descrição	Medida	Peso/painel	Unid./paleta
IM93018	W-S Board	2600 x 625 x 10 mm	1,8 kg	100
IM93019	W-S Board	2600 x 625 x 12,5 mm	1,9 kg	80
IM93017	W-S Board	2600 x 625 x 50 mm	4 kg	21
IM93024	W-S Board	2600 x 1200 x 12,5 mm	3,65 kg	80

\*Por motivos logísticos, a encomenda mínima de W-S Board é de um paleta completo.



## Packs W-S Board Pre-Cut

Produto		
Ref.	Descrição	Medida
IB93024	Pack 5 unid.: W-S Board Pre-Cut*	2600 x 1200 x 12,5 mm
IBU9312	Pack 7 unid.: W-S Board Pre-Cut*	1524 x 914 x 12,5 mm

# Acessórios de instalação

## Parafusos e anilhas metálicas



Produto			Logística
Ref.	Descrição	Medida	Unid./palete
IG60026	200 parafusos	-	-
IG60027	200 anilhas metálicas	-	-
IG60028	KIT 100 parafusos e 100 anilhas	-	-

## W-S Autoadesiva

**Adesivos de lâmina impermeabilizante Water-Stop** apenas para parede, oferecendo uma alternativa mais fácil e rápida do que as soluções convencionais. Disponível em dois formatos: remendos de 10 x 10 cm e banda recortável, que permite ajustar o tamanho conforme as necessidades de cada instalação.

### W-S Patch Autoadesiva

Produto complementar:  
**Anilha metálica**



### W-S Band Autoadesiva

Capaz de selar duas superfícies impermeabilizadas planas.



Produto		
Ref.	Descrição	Medida
IGU6031	W-S Band Autoadesiva	12,5 cm x 20 m
IGU6032	W-S Patch Autoadesiva	10 cm x 10 cm

## Perfilaria

### Perfis de aço galvanizado em forma de "U".

Aptos para a fixação e montagem dos painéis W-S Board de 5 cm de espessura.

**Características** Forma de "U"  
Fabricado em aço galvanizado

**Dados técnicos** Comprimento (mm): 2600  
Largura (mm): 50  
Altura (mm): 30

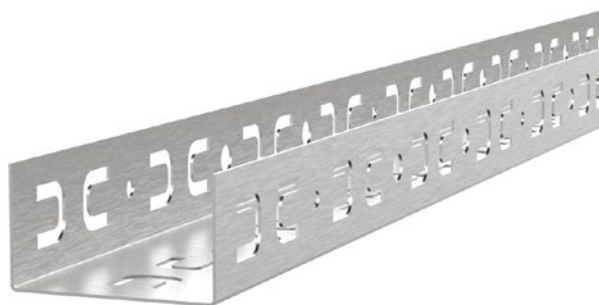

## Medidas



## Produto

Ref.	Descrição	Medida
IZ60000	Perfil U Board 50 mm	2600 mm
IB50003	Pack 6 unid.: Perfil U Board 50 mm	2600 mm

### Fixação da W-S Board ao perfil de montagem:

Completar a instalação com W-S Mastic.



1. Perfil de montagem / 2. W-S Board (2600 × 625 × 50 mm) / 3. W-S Mastic

# W-S Basink Lavatório prefabricado



W-S Basink é um lavatório prefabricado **revestível** e completamente **impermeabilizado**, ideal para diferentes tipos de instalação: suspensa, a três paredes, em canto ou sobre apoios.

Dispõe de uma zona **recortável** de 10 cm que permite instalar a torneira tanto no próprio lavatório como na parede, ajustando-se à medida desejada.

<b>Características</b>	Prefabricado e impermeabilizado Recortável Revestível Adaptabilidade à instalação Duas opções de torneira: de parede ou integrada Sistema de nivelamento para facilitar a instalação
------------------------	---

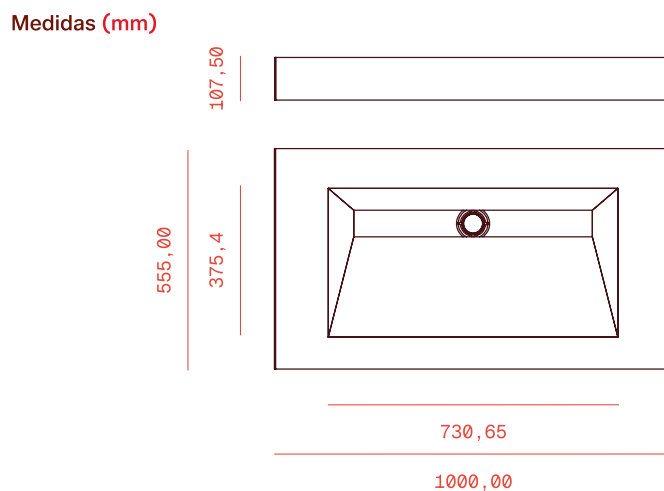

<b>Dados técnicos</b>	Suporta uma carga de 180 kg Saída vertical Ø50 Ajuste vertical
-----------------------	--

### Tipos de instalação

#### Instalação **suspensa**

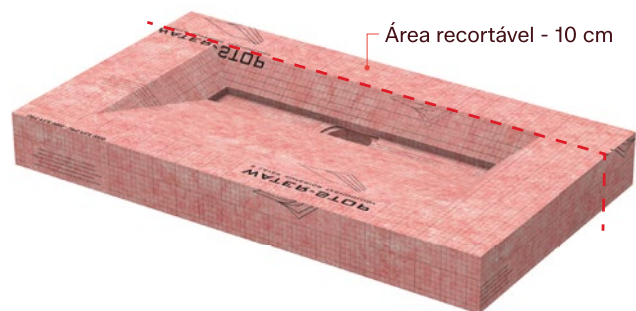

#### Instalação **com suportes**

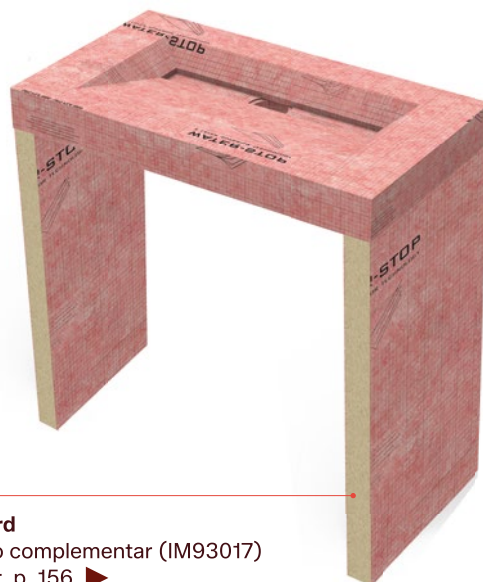

Produto			Logística
Ref.	Descrição	Medida	Unid./Paleta
IM04000	W-S Basink Integra / Revestível	1000 x 555 x 107,5 mm	5
IM04002	W-S Basink Personalizável *	1000 x 555 x 107,5 mm	5

\*Escolha o acabamento com calha + grelha através de uma compra separada.

## Conteúdo do sistema



1. Lavatório prefabricado W-S Basink / 2. \*Calha e grelha Evolux Integra incluídas apenas na Ref. IM04000 / 3. Adaptador Ruber saída vertical / 4. W-S Mastic 290 ml / 5. Suportes de carga extensíveis / 6. Redutor Ø50-40 / 7. Parafusos prisioneiros M6 (x4) / 8. Parafusos de cabeça abaulada M6 (x4) / 9. Levanta-grelhas / 10. Código QR com moldes de corte / 11. Caixa W-S Basink

## Acessórios complementares

Outros acabamentos disponíveis mediante aquisição independente.

### Evolux Calha + Grelha



Compatível com medidas de 60 cm

### Revolux Grelha



Compatível com Revolux recortável de 100 cm

### Evolux Calha + Grelha

Acabamento	Ref.	Modelo	Medida
	ID30300	Lisa	60 cm
	ID30301	Plus	60 cm
	ID50300	Lisa Dark	60 cm
	ID37300	Microcimento	60 cm

### Revolux Grelha

Acabamento	Ref.	Modelo	Medida
	ID23004	Curve Chrome	100 cm
	ID63004	Curve Gold	100 cm
	ID83004	Curve Rose	100 cm
	ID53004	Curve Black	100 cm
	ID93004	Curve Nickel	100 cm
	ID24004	Cavity Chrome	100 cm
	ID64004	Cavity Gold	100 cm
	ID84004	Cavity Rose	100 cm
	ID54004	Cavity Black	100 cm
	ID94004	Cavity Nickel	100 cm

### Suporte W-S Basink

Ref.	Ref.
IZ60020	Suporte de carga extensível



# Instalação eficiente. Acabamentos exclusivos.

---

Os sistemas modulares da GURU permitem uma instalação eficiente e versátil, concebidos para **simplificar cada projeto.**

# W-S Sink

Lava-loiça  
prefabricado



## Produto

## Logística

Ref. Descrição

Medida

Unid./palete

IM04001

W-S Sink

850 x 450 x 240 mm

12

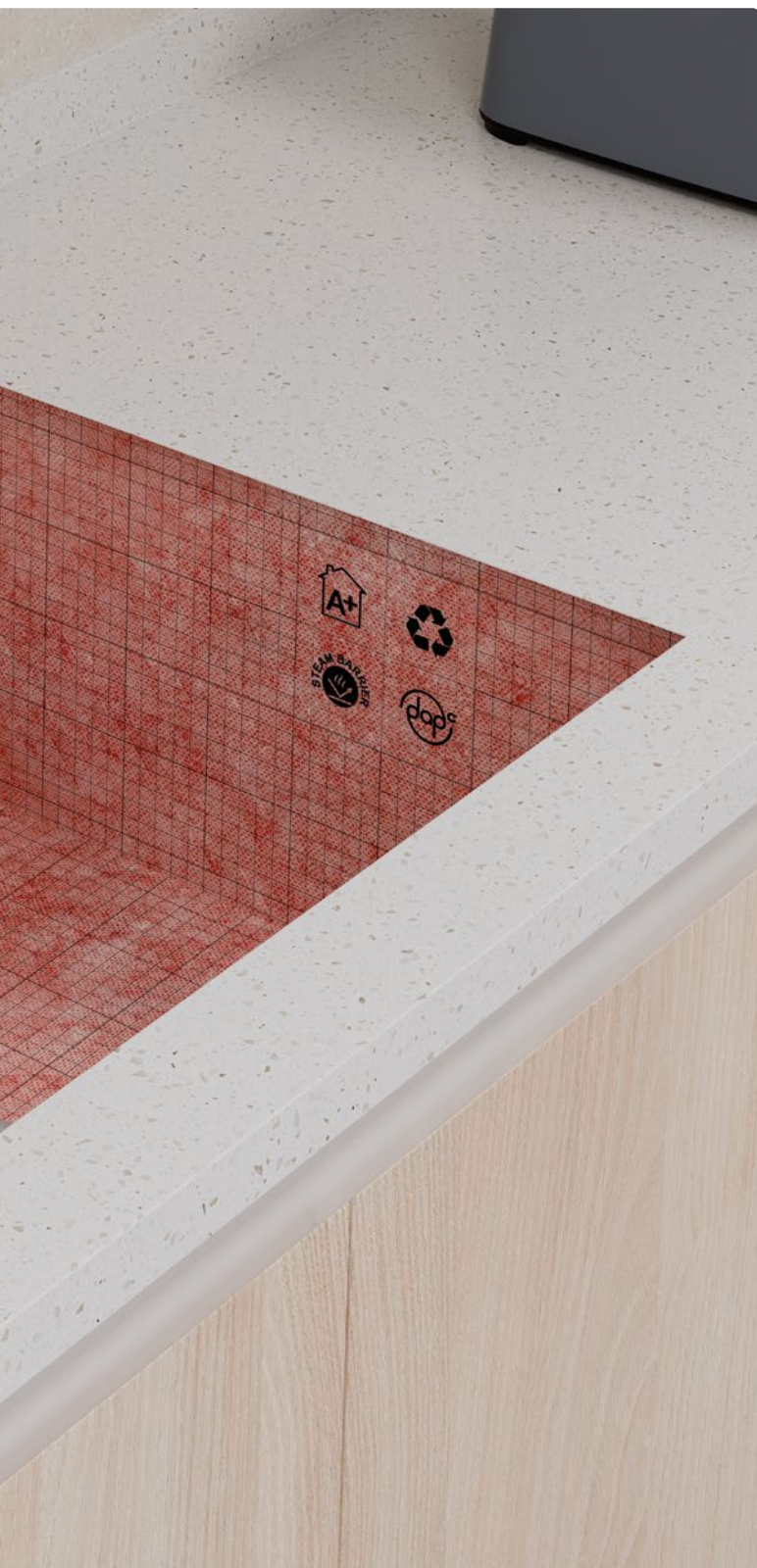

A W-S Sink é um lava-loiça de cozinha prefabricado e **impermeabilizado**, com base pré-inclinada e interior **revestível**, apto para revestimento com cerâmica ou microcimento.

O seu design amplo proporciona grande espaço de lavagem na bancada, oferecendo uma solução funcional e estética para qualquer espaço.



<b>Características</b>	Prefabricado e impermeabilizado Pronto a revestir Adaptabilidade à instalação
------------------------	---

<b>Dados técnicos</b>	Dimensões exteriores: 850 × 450 × 240 mm Pendientes internas de 1,5%
-----------------------	---

#### Medidas (mm)

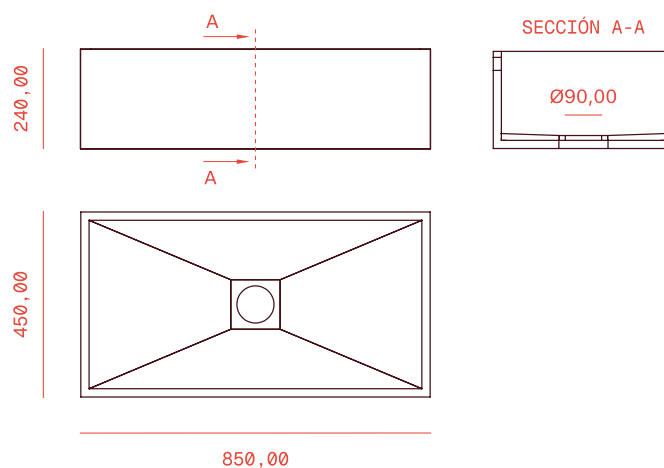

# W-S Niche

Nicho  
prefabricado



Produto				Logística
Ref.	Descrição	Medidas interiores	Medidas exteriores	Unid./paleta
IMU5000	W-S Niche	30,5 × 30,5 × 8,6 cm	40,6 × 40,6 × 9,85 cm	79
IMU5001	W-S Niche	50,8 × 30,5 × 8,6 cm	60,9 × 40,6 × 9,85 cm	69
IMU5002	W-S Niche	60,9 × 30,5 × 8,6 cm	71,1 × 40,6 × 9,85 cm	59
IMU5003	W-S Niche	71,1 × 30,5 × 8,6 cm	81,3 × 40,6 × 9,85 cm	44

NOVO

A W-S Niche é um nicho de duche **prefabricado, impermeável e revestível**, concebido com uma **base pré-inclinada a 1,5%** que garante uma drenagem eficiente. As suas dimensões internas ajustam-se ao formato padrão dos azulejos cerâmicos, evitando cortes antiestéticos e reduzindo o tempo de acabamento. Além disso, incorpora uma prateleira interior de 25 mm, regulável em altura durante a instalação, para otimizar o espaço útil.



#### Características

Núcleo de espuma rígida XPS  
 Prefabricado e impermeabilizado  
 Totalmente revestível  
 Posição horizontal ou vertical  
 Prateleira posicionável

#### Dados técnicos

Prateleira interior de 25 mm \*  
 Estrutura estanque colada com poliuretano  
 Quatro medidas disponíveis  
 Base pré-inclinada: 1,5%



#### Medidas (mm)

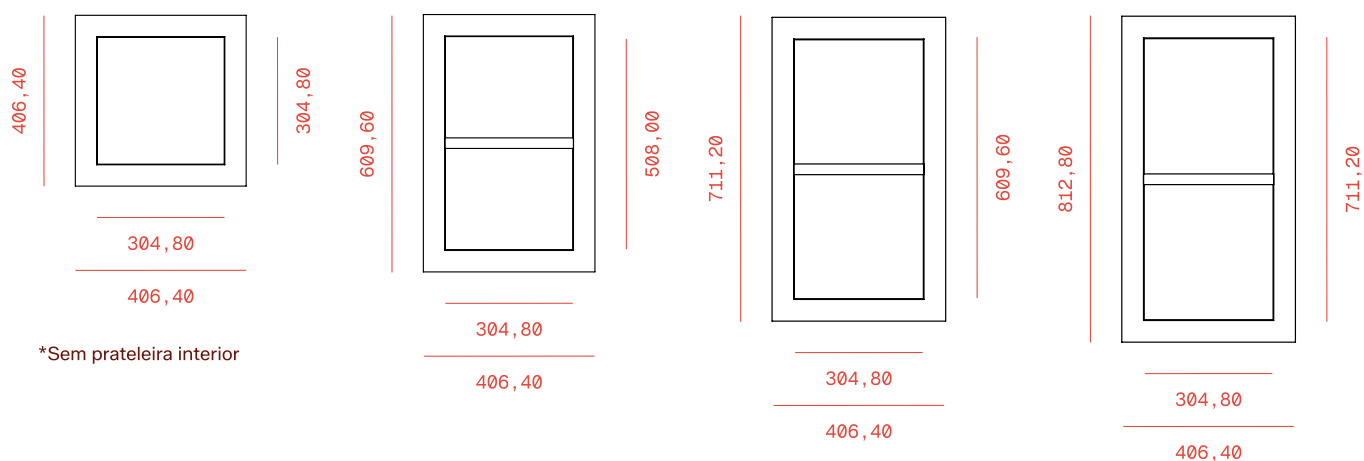

#### Conteúdo do sistema

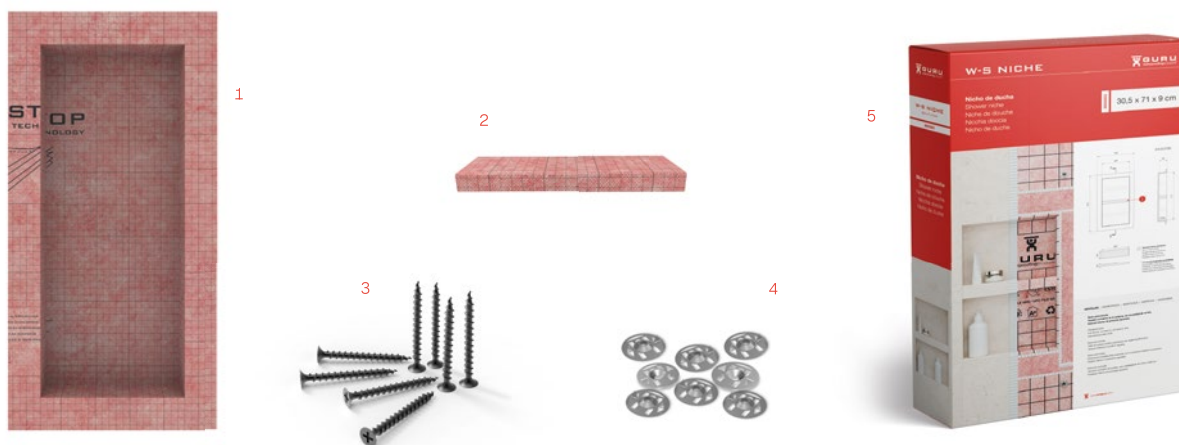

1. Conteúdo do sistema W-S Niche / 2. Prateleira divisória\* / 3. Parafusos (x8) / 4. Anilhas metálicas (x8) / 5. Caixa W-S Niche

\*Não incluída na W-S Niche 30

# Shelf Niche

Prateleira para nicho



## Produto

Ref.	Descrição
IMU0411	Shelf Niche Line Inox Brushed
IMU0401	Shelf Niche Cross Inox Brushed
IMU0412	Shelf Niche Line Dark
IMU0402	Shelf Niche Cross Dark
IMU0414	Shelf Niche Line Nickel
IMU0404	Shelf Niche Cross Nickel
IMU0413	Shelf Niche Line Gold
IMU0403	Shelf Niche Cross Gold
IMU0400	Shelf Niche Glass

NOVO

A Shelf Niche é uma prateleira para nicho que não requer furos nem perfurações para a sua instalação, preservando a impermeabilização do nicho e das paredes, uma vez que é fixada diretamente na junta de rejuntamento entre as peças cerâmicas.

## Shelf Niche Inox

### Características

Fácil instalação  
Separação mínima de 4 mm entre azulejos para a instalação

### Dados técnicos

Espessura: 4 mm  
Medidas: 300 x 88 mm  
Fabricadas em aço AISI 316 - Grau Marinho  
Dois modelos: CROSS e LINE  
Quatro acabamentos: INOX, DARK, GOLD e NICKE



### Medidas (mm)

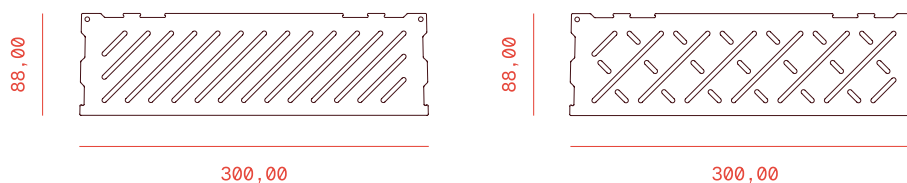

### Modelos e acabamentos



## Shelf Niche Glass

### Características

Fácil instalação  
Separação mínima de 10 mm entre azulejos para a instalação

### Dados técnicos

Espessura: 10 mm  
Medidas: 300 x 88 mm  
Vidro temperado de baixo teor de ferro

### Medidas (mm)

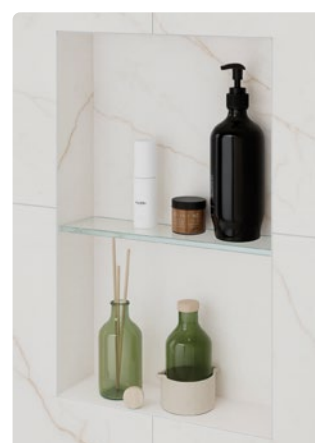
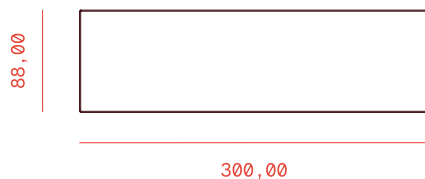

### Modelo

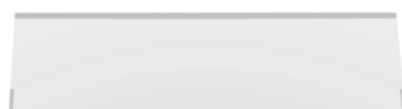

# W-S Niche Nicho recortável

RECORTÁVEL



Sistema recortável

Ajustar medidas

Dobrar e montar

Colocar e colar as tampas com adesivo selante



Produto

Logística

Ref. Descrição

Unid./paleta

IM50020 W-S Niche Recortável

40



Mantendo a **impermeabilização e a durabilidade** do sistema W-S Niche, a versão recortável permite ajustar o seu comprimento, oferecendo uma **solução adaptável** a qualquer espaço. Ideal para projetos que requerem **personalização**, garante uma instalação simples e acabamentos profissionais sem comprometer a qualidade.



- |                        |  |
|------------------------|--|
| <b>Características</b> | <ul style="list-style-type: none"> <li>Adaptabilidade à instalação</li> <li>Impermeável</li> <li>Revestível</li> <li>Fácil de cortar com X-acto</li> </ul> |
|------------------------|--|

- |                       |  |
|-----------------------|--|
| <b>Dados técnicos</b> | <ul style="list-style-type: none"> <li>Comprimento máximo: 140 cm</li> <li>Altura interna sem revestimento: 40 cm</li> <li>Base pré-inclinada 1,5%</li> <li>Requer estrutura de suporte</li> </ul> |
|-----------------------|--|



91,5°

**Medidas (mm)**

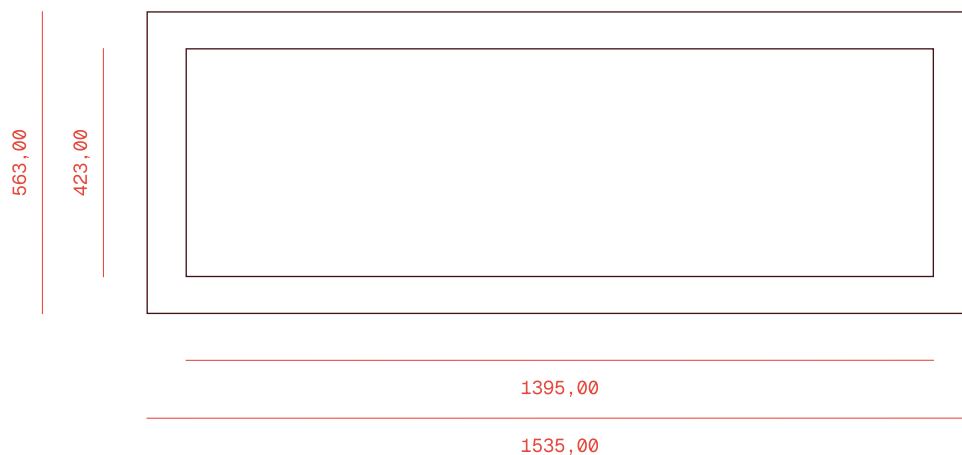

# W-S Bench

Assento de duche revestível



Acessórios de instalação incluídos no sistema:

W-S Bench Triangular

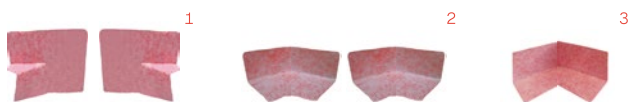

1. W-S Dex 135° (2 unid.) / 2. W-S Din 135° (2 unid.) / 3. W-S Din (1 unid.)

NOVO

NOVO

W-S Bench Rectangular

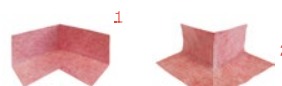

1. W-S Din (2 unid.) / 2. W-S Dex (2 unid.)

## Produto

Ref.	Descrição	Modelo	Medida
IMU4011	W-S Bench	Triangular	40,6 × 40,6 × 57,4 × 50,8h cm
IMU4010	W-S Bench	Triangular	60,9 × 60,9 × 86,36 × 50,8h cm
IMU4038	W-S Bench	Rectangular	91,44 × 29,21 × 50,70h cm
IMU4048	W-S Bench	Rectangular	121,92 × 40,64 × 50,70h cm

NOVO

A W-S Bench é um assento de duche **impermeável e revestível**, fabricado a partir do nosso painel de construção a seco W-S Board. A sua superfície superior possui uma **pendente de 1,5%** para facilitar o escoamento da água e evitar problemas de estanquidade.

Além disso, oferece grande resistência, uma vez que foi testada para **suportar cargas superiores a 200 kg** sem apresentar deformações nem perda de altura por compressão.

<p><b>Características</b></p> <ul style="list-style-type: none"> <li>Prefabricado e impermeabilizado</li> <li>Leve e fácil de transportar</li> <li>Pronto a instalar</li> <li>Revestível</li> <li>Alta resistência, +200 kg</li> <li>Barreira de vapor e calor</li> </ul>		<p><b>Dados técnicos</b></p> <ul style="list-style-type: none"> <li>Superfície superior inclinada: 1,5%</li> </ul>	
---	--	--	--

**Modelos**

Triangular

Rectangular



**Medidas (mm)**

**W-S Bench Triangular**

406 x 406 x 574,70 x 508h

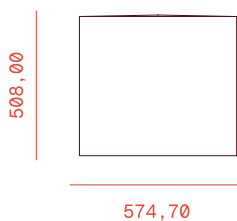

**W-S Bench Triangular**

609 x 609 x 863,60 x 508h

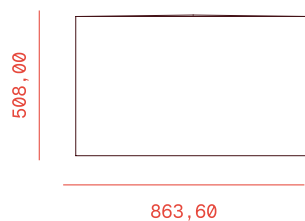

**W-S Bench Rectangular**

914,4 x 292,1 x 507

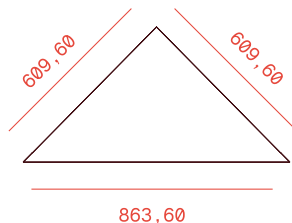
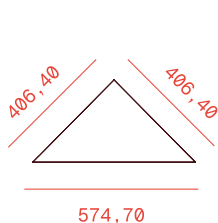
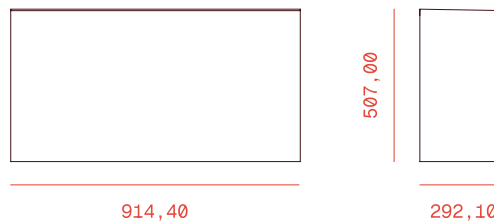

**W-S Bench Rectangular**

1219,2 x 406,4 x 507

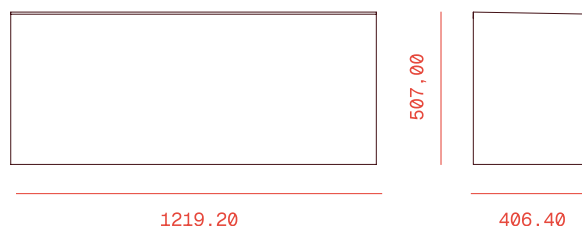

# W-S Planter

Floreira  
revestível



## Produto

Ref.	Descrição	Medida
IM06000	W-S Planter	795 x 295 x 295 mm

NOVO



A W-S Planter é uma floreira modular **revestível** fabricada com W-S Board, concebida para oferecer durabilidade e resistência no exterior.

Incorpora um **orifício de drenagem de Ø20 mm** que facilita a evacuação da água.

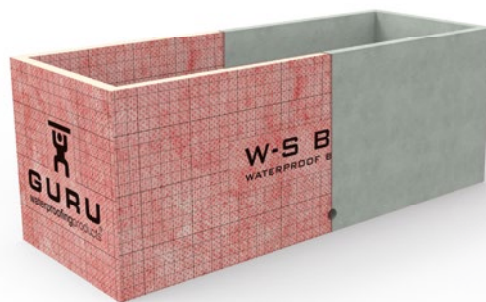

#### Características

Prefabricada e impermeabilizada  
Saída de evacuação Ø20 mm  
Leve  
Pronta a instalar  
Revestível

#### Dados técnicos

Largura (mm): 295  
Altura (mm): 295  
Comprimento (mm): 795  
Capacidade (L): 50

#### Medidas (mm)

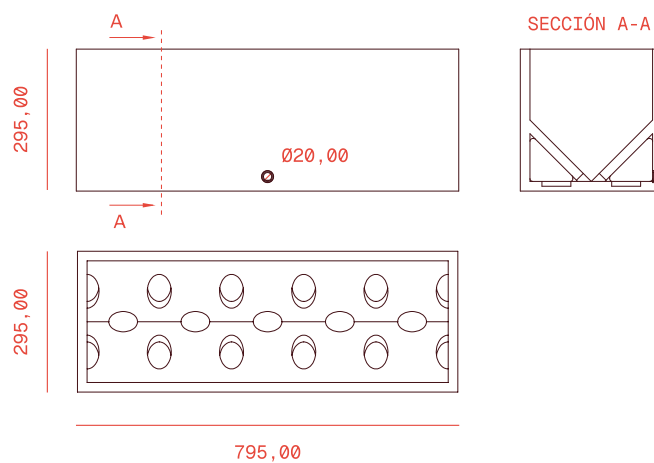

# Condições de venda

---

## Condições gerais

---

1. A aceitação de uma encomenda por parte do comprador implica a aceitação das presentes condições gerais de venda.
2. Os preços presentes neste catálogo ou tabela entendem-se sem impostos. Os impostos em vigor serão aplicados em cada fatura.
3. As perdas, atrasos ou avarias ocorridas em trânsito deverão ser reclamadas à empresa transportadora antes de aceitar a entrega da mercadoria. Serão aceites reclamações por falta de material ou rotura sempre que esta conste anotada na guia de transporte e acompanhe a reclamação.
4. O incumprimento da data de pagamento por parte do cliente facultará à empresa Estil GURU S.L.U. a cobrança de juros de mora pelo período decorrido desde a devolução até à sua total regularização, equivalentes a uma taxa anual de 15% sobre o montante em dívida, sem necessidade de qualquer interpelação. O incumprimento no pagamento de uma fatura implicará o vencimento automático de todas as dívidas pendentes do devedor.
5. A Estil GURU S.L.U. não aceitará anulações, devoluções ou modificações de encomendas especiais uma vez confirmadas.
6. A Estil GURU S.L.U. não admitirá devoluções que não tenham sido previamente notificadas à empresa. Para efetuar essa devolução, o material deverá ser entregue na nossa sede em Ontinyent sem danos e na sua embalagem original. Recebida a devolução e verificada a mercadoria, confirmando-se que se encontra correta, procederemos à emissão da nota retificativa com uma desvalorização de 15%. Caso não tenham sido cobrados portes no envio inicial, será efetuada uma cobrança de 12 € de portes, desde que a fatura seja inferior a 200 €, deduzindo-se a respetiva retificação.
7. Em caso de litígio, ambas as partes submetem-se expressamente aos Juízos e Tribunais do Foro de Valência.
8. A Estil GURU S.L.U. garante os seus produtos nos termos da Diretiva 1999/44/CE e do Real Decreto Legislativo 1/2007, de 16 de novembro, relativo às garantias na venda de bens de consumo. Esta garantia não abrange os danos decorrentes do transporte, de uma instalação incorreta, de manipulações ou reparações, bem como os danos devidos a maus-tratos, uso e manutenção incorretos, impróprios, anormais ou diferentes do uso habitual e/ou publicitado, choques, quedas, sinistros ou defeitos não imputáveis ao fabrico do produto.
9. Serviço contra stock sujeito a disponibilidade.
10. A Estil GURU S.L.U. reserva-se o direito de modificar, anular ou introduzir qualquer artigo no seu catálogo geral sem necessidade de o comunicar expressamente nem de substituir qualquer material por esse motivo.
11. O comprador deve realizar os ensaios que considere oportunos a fim de verificar a adequação dos materiais ao uso a que pretende destiná-los, declinando-se ao vendedor qualquer responsabilidade por esse motivo.

---

## Dados de contacto

---

### SEDE CENTRAL

C/ Telers  
Ontinyent, Valencia  
46870 Espanha

### ENCOMENDAS

Email pedidos@estilguru.com  
Telefone (+34) 96 291 45 11  
Fax (+34) 96 236 90 10

### ASSISTÊNCIA TÉCNICA

Email tecnico@estilguru.com

The  
waterproofing  
experts

