



GURU[®]

waterproofing products

Catalogo 2026



Dossier aziendale

01 Dossier aziendale

02 Guaine tecniche

03 Sistemi di scarico

04 Sistemi modulari

GURU è ciò che siamo e ciò che facciamo. In ogni pagina e in ogni fase, costruiamo l'essenza della nostra identità. Un percorso solido che ci definisce e un futuro promettente che ci spinge avanti.

GURU

Un marchio, una famiglia.

25 anni nella trasformazione
di ciò che è tecnico in umano
e ciò che è invisibile in un'
esperienza duratura.

Progettiamo soluzioni che proteggono dall'interno.

Con l'innovazione come strumento e la qualità come obiettivo,
siamo il più grande produttore di guaina in Europa. Guidiamo il
mercato dell'impermeabilizzazione verso il futuro.



Il nostro percorso, strato dopo strato



Le nostre origini

Nasce Estil GURU, unendo le famiglie Gutiérrez e Ruiz. L'equilibrio perfetto tra esperienza tecnica e visione imprenditoriale.

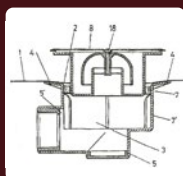

Brevetto EVAC

Brevettammo il primo sistema doccia con guaina EVAC, consolidando il nostro impegno verso l'innovazione e lo sviluppo di soluzioni proprie.

2001 2002 2003 2004 2005 2006 2007 2008 2009 2010 2011 2012 2013



Lancio di Water-Stop

Diamo vita al nostro sistema di impermeabilizzazione più iconico e distintivo, semplificando la posa per i nostri clienti.



Nuova fase

La famiglia Ruiz acquisisce l'intero pacchetto azionario. Sotto una direzione rinnovata, cresciamo verso una visione più strategica.

Esperienza, innovazione e crescita

La conoscenza industriale e la passione per il design hanno segnato la nostra storia.



Espansione internazionale

Grazie all'apertura di filiali negli Usa e in Italia, acceleriamo l'espansione del nostro know-how in mercati chiave globali.



Nuova sede corporativa

Inauguriamo 1.500 m² ampliando le nostre strutture per continuare a promuovere la massima efficienza e innovazione.

2014 2015 2016 2017 2018 2019 2020 2021 2022 2023 2024 2025 2026



GURU Headquarters

Un nuovo stabilimento produttivo di 20.000 m², con cui rafforzare la nostra capacità industriale e la nostra capacità.

Metodologia GURU



Il nostro punto d'incontro:
dove l'innovazione si allinea
con la funzionalità.

Senza crepe. Senza limiti.



Progettiamo sistemi integrali che garantiscono un'
impermeabilizzazione duratura, ottimizzando il lavoro del
professionista e garantendo la massima qualità nella finitura.

01

Tecnologia



Disponiamo di una struttura logistica e produttiva globale in cui tutti i nostri sistemi di impermeabilizzazione e accessori vengono sviluppati secondo i più alti requisiti, supportati da certificazioni internazionali (IAPMO, CSTB, KIWA).

Un'evoluzione costante che ci permette di offrire affidabilità assoluta dall'Europa fino agli Usa, proteggendo ogni progetto con la massima solidità.



Portiamo la nostra precisione sempre più lontano. Una tecnica supportata dagli standard più esigenti del mondo.

02

Innovazione



L'innovazione è la nostra vocazione e la tecnologia la nostra ispirazione.

Il valore distintivo delle nostre soluzioni è l'intuizione di fronte alle esigenze, l'agilità nello sviluppo delle idee e la produzione propria capace di implementarle sul mercato. **Con garanzie.**

Idee, attitudine e visione.
Siamo l'evoluzione che guida il
futuro dell'impermeabilizzazione.



03

Esclusività



Affianchiamo i nostri clienti come un partner che apporta criterio, esperienza nel processo e qualità nel risultato. Con la forza dei grandi produttori e la vicinanza di un'azienda familiare.

Diamo alle nostre soluzioni una personalità propria, trasformando l'impermeabilizzazione in un impegno reciproco.



Ingegneria

Progettiamo sistemi completi adattati all'architettura di impermeabilizzazione di ogni progetto.



Rigore tecnico

Garantiamo le nostre soluzioni secondo i più rigorosi standard internazionali.

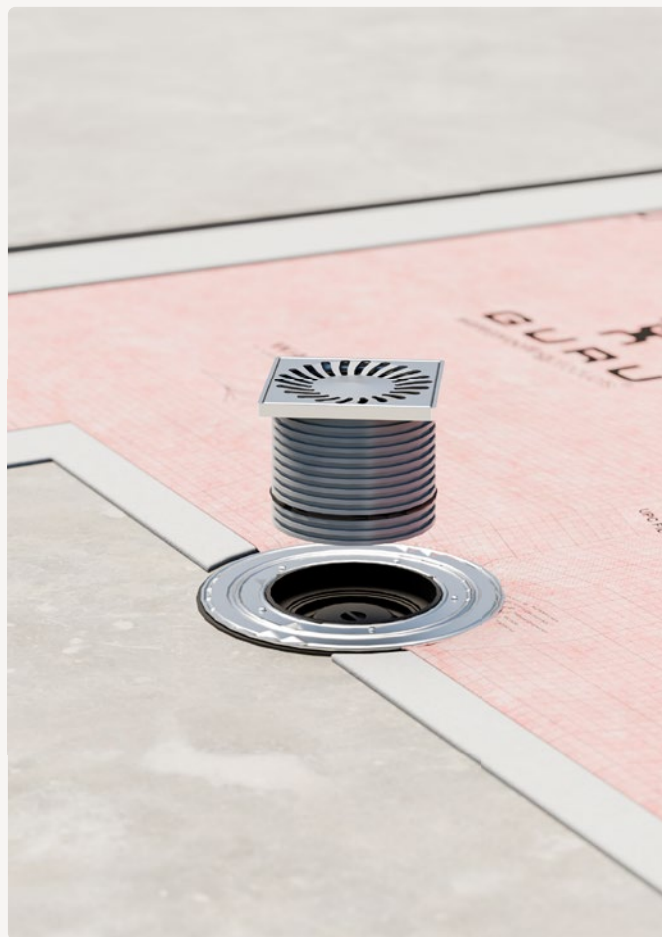

Il nostro valore distintivo

Capacità risolutiva

Ascoltiamo e soddisfiamo le esigenze del professionista per un'installazione più agile, efficiente e sicura.



Scalabilità

Espandiamo la nostra capacità industriale per dare risposta a nuove sfide in molteplici mercati.





Core operativo

Disponiamo di un'infrastruttura in costante evoluzione e crescita, progettata per ottimizzare ogni processo.

Leadership supportata dai risultati

+25

Anni di esperienza come produttori

+50k

Rotoli di guaina prodotti all'anno

Capacità e know-how industriale

20k m²

Di stabilimento produttivo e logistico

100%

Tecnologia inhouse e design proprio

Presenza internazionale consolidata dal nostro impeccabile percorso e rafforzata grazie a una rete di fiducia globale.

+45

Paesi si affidano ai nostri sistemi di impermeabilizzazione.

+10k

Progetti sviluppati nel mercato internazionale.





Un nuovo spazio, un' opportunità unica per portare il futuro dell'impermeabilizzazione a un livello superiore.



Inauguriamo una nuova fase con l'espansione del nostro centro logistico. L'epicentro in cui tecnologia, talento e forza operativa convergono a favore delle massime prestazioni.

Moltiplichiamo non solo le nostre strutture ma anche la nostra capacità di risposta, posizionandoci come il partner perfetto per i tuoi progetti più esigenti. Creando un'esperienza duratura. **Senza crepe, senza limiti.**



GURU Academy

La nostra piattaforma
di formazione per installatori

Demo / Formazioni

Portiamo la nostra conoscenza direttamente all'azione. Ci spostiamo in tutto il mondo per realizzare formazioni pratiche e dinamiche, adattate alle sfide reali della quotidianità.



Più che formazione, è un'alleanza strategica: forniamo all'installatore criterio, tecnica e il supporto di un marchio globale per ottimizzare le sue risorse, rendere redditizio il suo tempo e migliorare le sue finiture.

Certificazione GURU

Garantiamo la tua professionalità. Superando i nostri programmi, diventi un installatore ufficiale certificato da GURU, un marchio di garanzia e prestigio di fronte ai tuoi clienti.



Opportunità di business

Mettiamo in contatto la domanda con il talento assegnando progetti e lavori direttamente ai nostri installatori certificati in base alla loro zona di attività con l'obiettivo di crescere insieme.



Guaine tecniche

01 Dossier aziendale

02 Guaine tecniche

03 Sistemi di scarico

04 Sistemi modulari

Il successo di un progetto si costruisce dall'interno. In GURU, l'innovazione è al servizio della struttura per creare una guaina protettiva che garantisce prestazioni e resistenza nelle condizioni più estreme.



GURU
waterproofing products

WATER-STOP
A 100% GUARANTEED WATERSTOP

GURU
waterproofing products

CE GBC
ISO 9001:2015

GURU
waterproofing products

Indice dei prodotti

L'innovazione è la nostra ragion d'essere, tanto che in Guru siamo stati pionieri nella progettazione di **guaine tipo EVAC impermeabili** mediante il metodo dell'estrusione combinata.

Le nostre guaine impermeabilizzanti sono pensate, progettate e realizzate per coprire tutti gli ambiti dell'impermeabilizzazione richiesti in un'abitazione: esterni, interni e piscine.

Guaine tecniche

Water-Stop P 32-47



W-S Top P 48-49

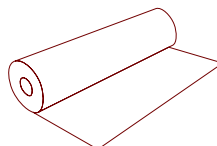

G-Flex P 50-57

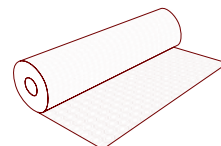

G-Sound / G-Sound Premium P 58-61

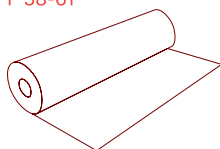

Thermo Seal P 62-63

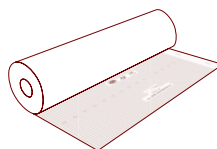

W-S Autoadesiva P 64-65

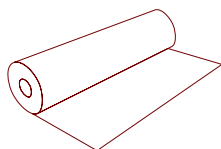

W-S Air P 66-67

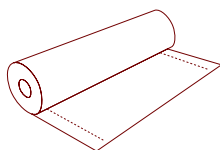

Accessori di installazione

W-S Tub P 68

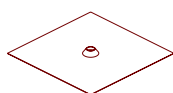

W-S Dex / W-S Din P 68

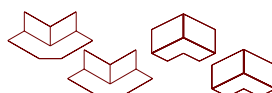

W-S Dex 135° / W-S Din 135° P 68

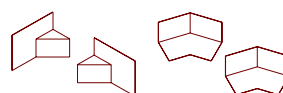

W-S Band 14 / 34 P 68

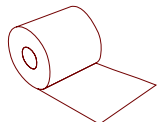

Accessori W-S Autoadesiva P 68

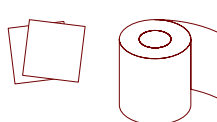

SafeTub P 68

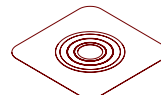

W-S Passtub P 68

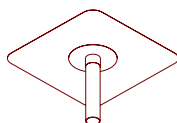

Adesivi P 70



G-Trowel P 71

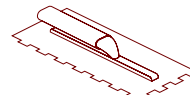

W-Spatula P 71

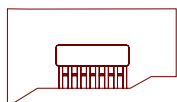

Raynex Premium P 71

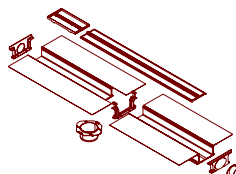

Raynex PVC P 71

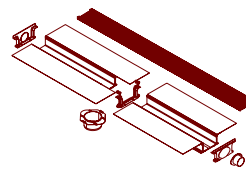



Una guaina,
nessun limite.



Water-Stop

Guaina impermeabile



Interni

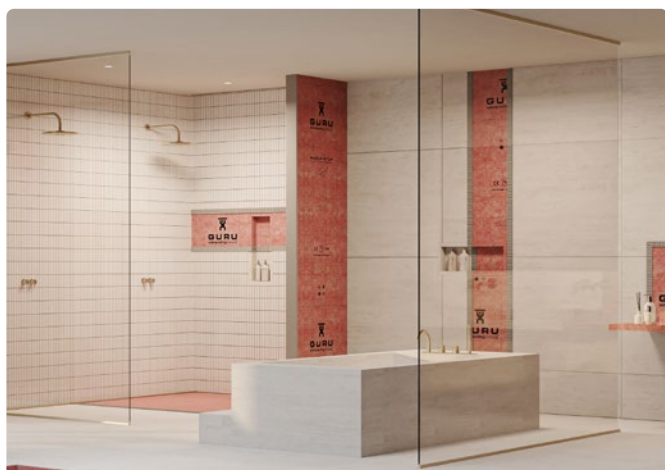

Esterni

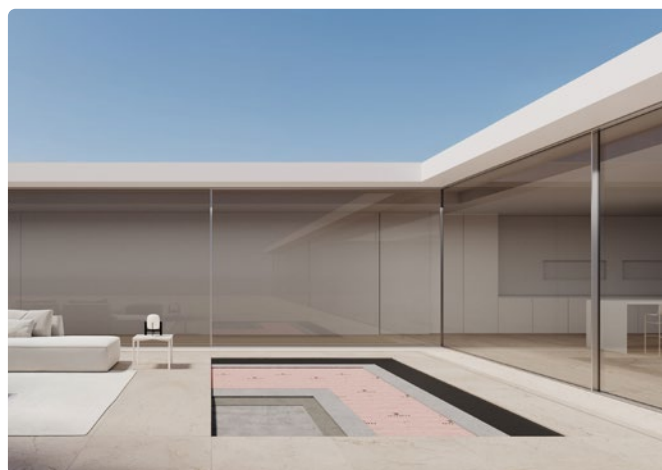

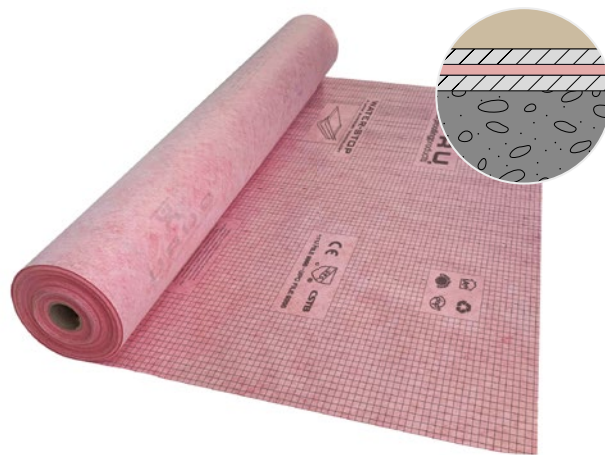

s = 0,55 mm

Water-Stop è una guaina impermeabile EVAC prodotta in Spagna. Si caratterizza per la sua struttura multistrato, che la rende capace di impermeabilizzare dalle docce fino alle piscine con 10 metri di altezza d'acqua.

Prodotta con tecnologia a 4 strati:



Doppio strato di EVAC impermeabile

Caratteristiche



Garanzia +10 Anni

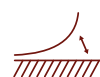

Più flessibile rispetto alla maggior parte delle guaine



Ponteggia le fessure



Antiradice



Uso interno ed esterno

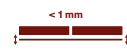

Altezza minima di installazione

Piscine

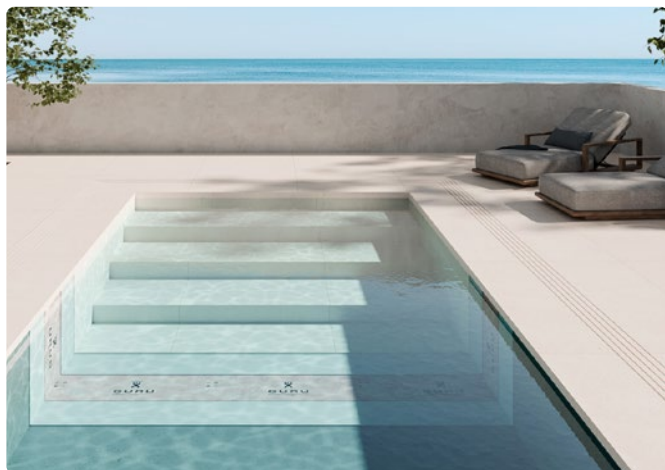

Dati tecnici

Peso/m² (gr): 260

Larghezza (m): 1, 1'5, 2, 3

Lunghezza (m): 5, 10, 20, 30, 40, 50

Pull out: ≥ 0,7 N/mm² = ≥ 70 tonnellate/m²



Esempi di installazione in interni

Impermeabilizzazione di spogliatoi pubblici



Rif.	Descrizione	Pagina	Formato
IF52000	Rotolo Water-Stop 1 x 30 m 30 m ²	40	Rotolo
IGU6005	W-S Dex	68	Sacchetto 2 pz
IGU6006	W-S Din	68	Sacchetto 2 pz
IG60004	W-S Tub	68	Sacchetto 2 pz
IG61000	W-S Band 14	68	Rotolo 14 cm x 20 m
IGU6007	Mixing valve seal	-	Sacchetto 1 pz.

Impermeabilizzazione della doccia



Esempi di posa in esterni

Impermeabilizzazione in terrazza

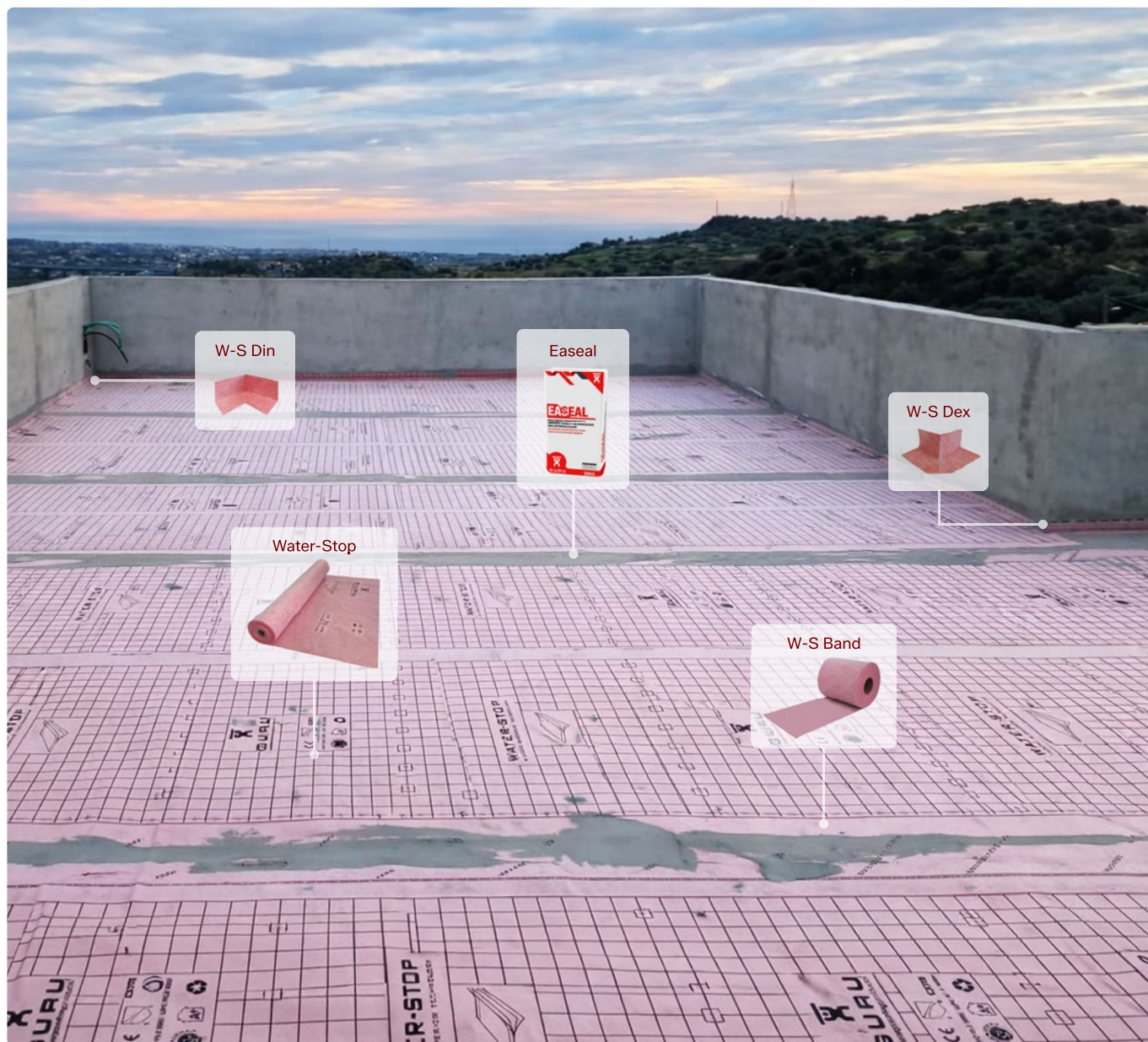

Rif.	Descrizione	Resa	Pagina	Formato
IF53000	Rotolo Water-Stop 2 x 20 m · 40 m ²	-	40	Rotolo
IGU6005	W-S Dex	-	68	Sacchetto 2 pz
IGU6006	W-S Din	-	68	Sacchetto 2 pz
IF56024	W-S Passtub 110 mm * ¹	-	68	1 pz
IG61000	W-S Band 14	-	68	Rotolo
IG60023	Easeal 20 kg	280 m ^{*2}	70	Sacco
IG64000	W-S Mastic 290 ml	6 m	70	Tubo

*¹ Vedere pagina 68 per altre misure. ►

*² Resa per questo metodo di installazione: sormonto di 5 cm. Vedere pagina 70 per maggiori dettagli. ►

Impermeabilizzazione di scale



Impermeabilizzazione su tetto piano

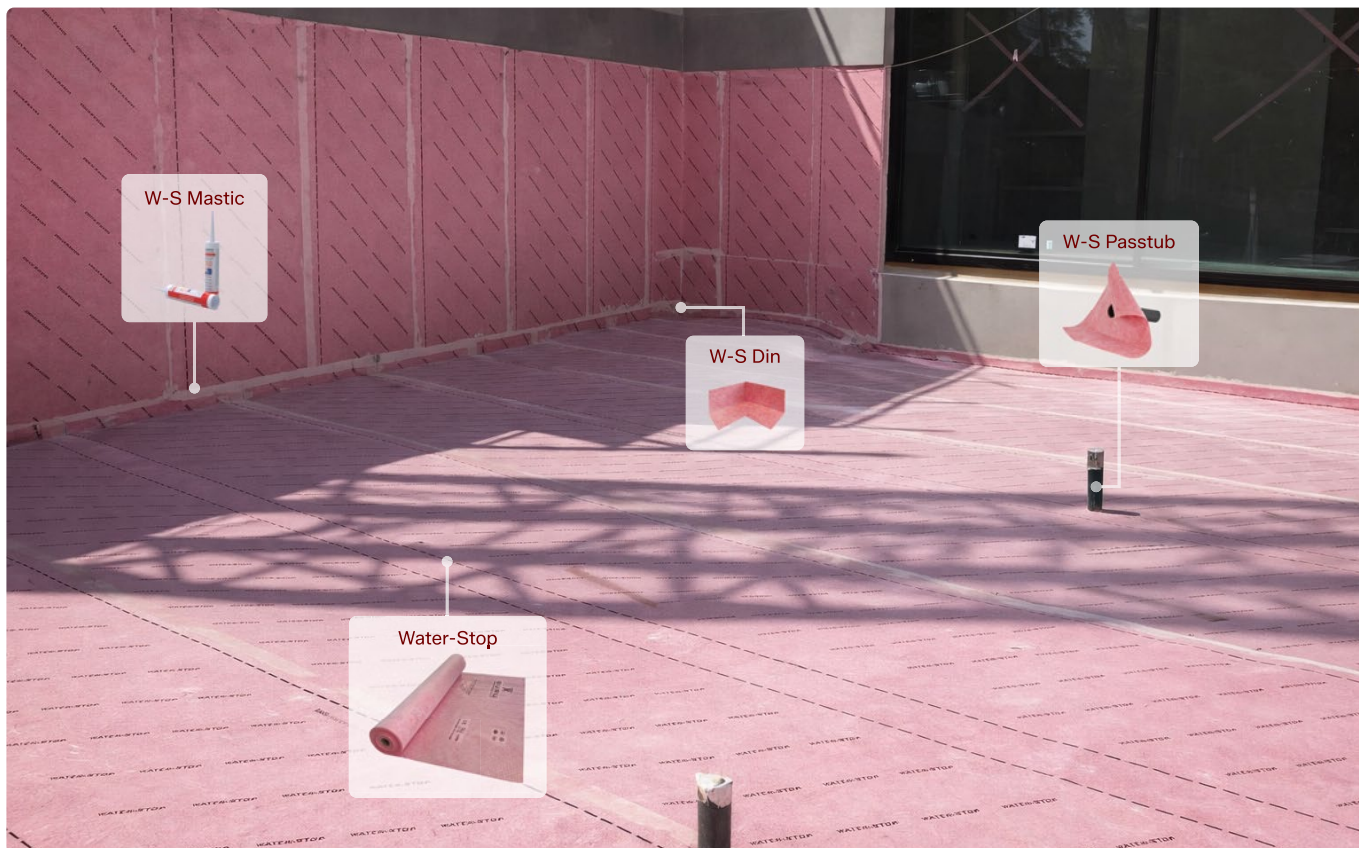

Esempi di posa in piscine

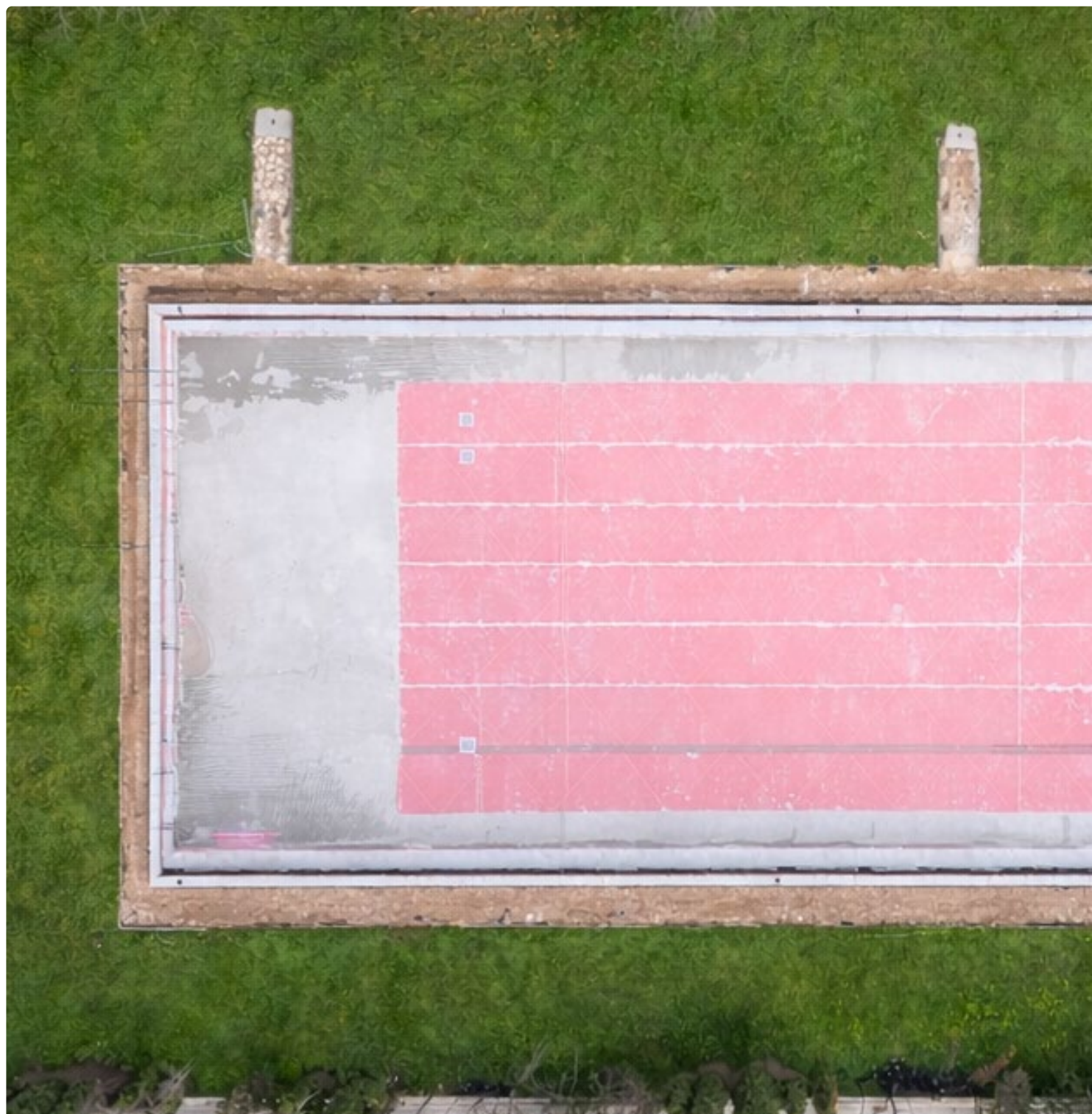

Rif.	Descrizione	Resa	Pagina	Formato
IF53000	Rotolo Water-Stop 2 x 20 m · 40 m ²	-	40	Rotolo
IG60021	Safetub Ø63-75 mm	-	68	Sacchetto 5 pz.
IG61000	W-S Band 14	-	68	Rotolo 14 cm x 20 m
IG60023	Easeal 20 kg	120 m*	70	Sacco

* Resa per questo metodo di installazione; sormonto con W-S Band. Vedere pagina 70 per maggiori dettagli. ►

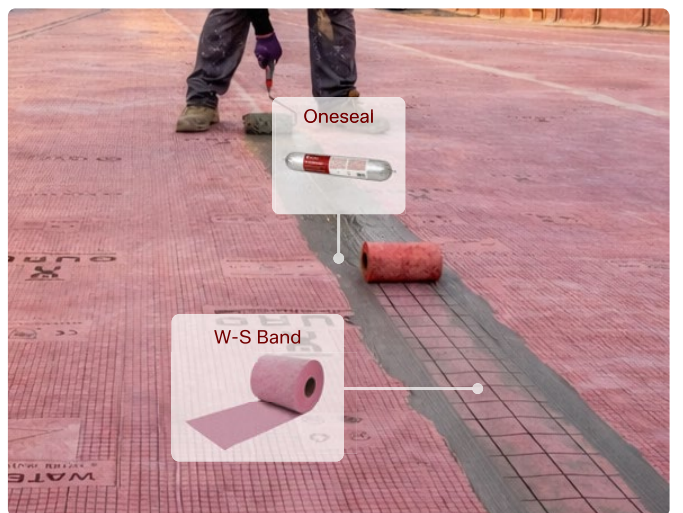
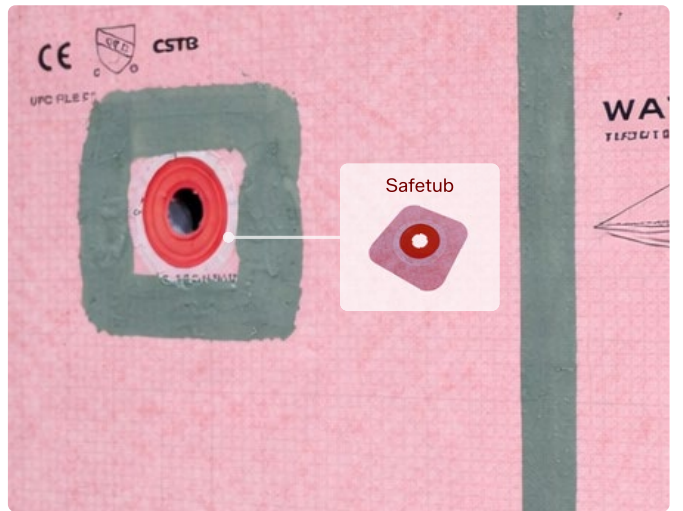
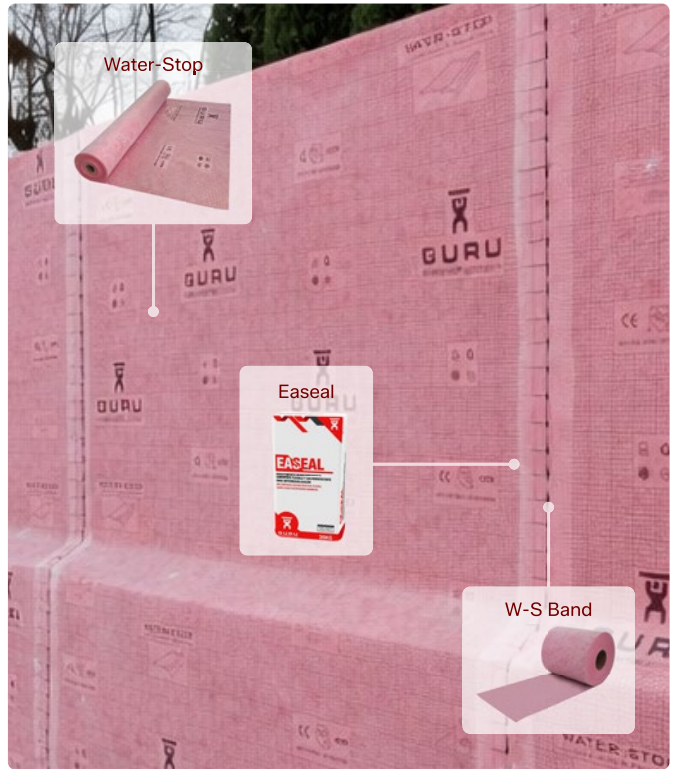

Le ristrutturazioni non sono più un problema

Water-Stop è una guaina impermeabilizzante di soli 0,55 mm di spessore, ideale per rinnovare terrazze e balconi senza aumentare l'altezza esistente. Si installa direttamente sulla pavimentazione esistente, risolvendo infiltrazioni e umidità con una posa rapida e pulita.

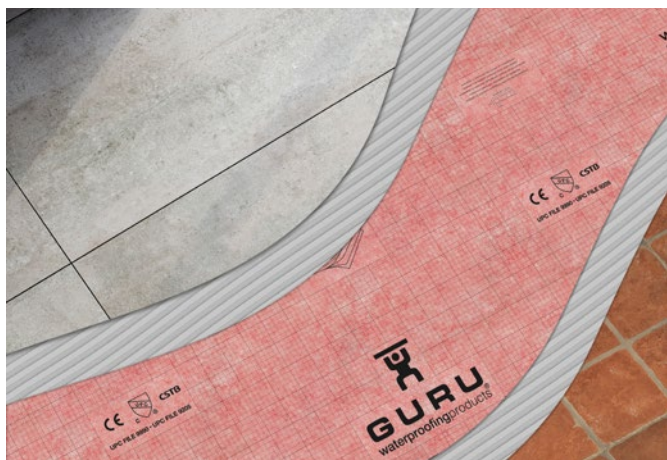

Elevata adesione meccanica

La sua eccellente adesione permette di fissarla direttamente al supporto e di applicare il rivestimento sulla guaina senza strato di compressione, garantendo un'installazione solida e continua sia a pavimento che a parete.



Protezione contro il movimento

L'elasticità della membrana e delle sue fibre permette di assorbire piccole dilatazioni e fessure, evitando tensioni tra il supporto e il rivestimento.

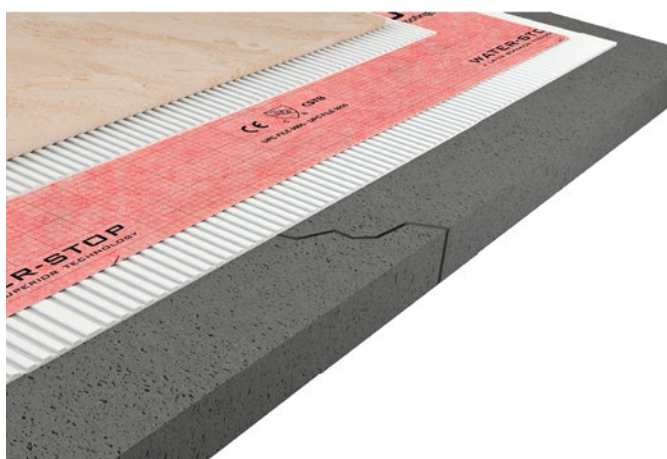

Massima adattabilità

La sua elevata flessibilità facilita l'impermeabilizzazione di zone complesse come angoli, spigoli o incontri tra pavimento e parete, assicurando una finitura continua e a tenuta stagna.



Prodotto			Logistica		
Rif.	Descrizione	Misura	Peso/Rotolo	Pz/scatola	Pz/pallet
IF51000	Rotolo Water-Stop	1 x 5 m 5 m ²	1,6 kg	12	200
IF51013	Rotolo Water-Stop	1 x 10 m 10 m ²	3,2 kg	10	200
IFU5116	Rotolo Water-Stop	1 x 20 m 20 m ²	5,8 kg	5	100
IF52000	Rotolo Water-Stop	1 x 30 m 30 m ²	8,7 kg	4	100
IF54000	Rotolo Water-Stop	1,5 x 20 m 30 m ²	8,7 kg	5	100
IF54006	Rotolo Water-Stop	1,5 x 50 m 75 m ²	21,75 kg	2	50
IF53000	Rotolo Water-Stop	2 x 20 m 40 m ²	11,7 kg	4	100
IF63000	Rotolo Water-Stop	3 x 20 m 60 m ²	15,6 kg	4	100
IF53040	Rotolo Water-Stop	2 x 40 m 80 m ²	23,4 kg	2	-

Quando il formato fa la differenza.

- + Formato
- + Adattabilità
- Spreco
- Giunzioni
- Rischio

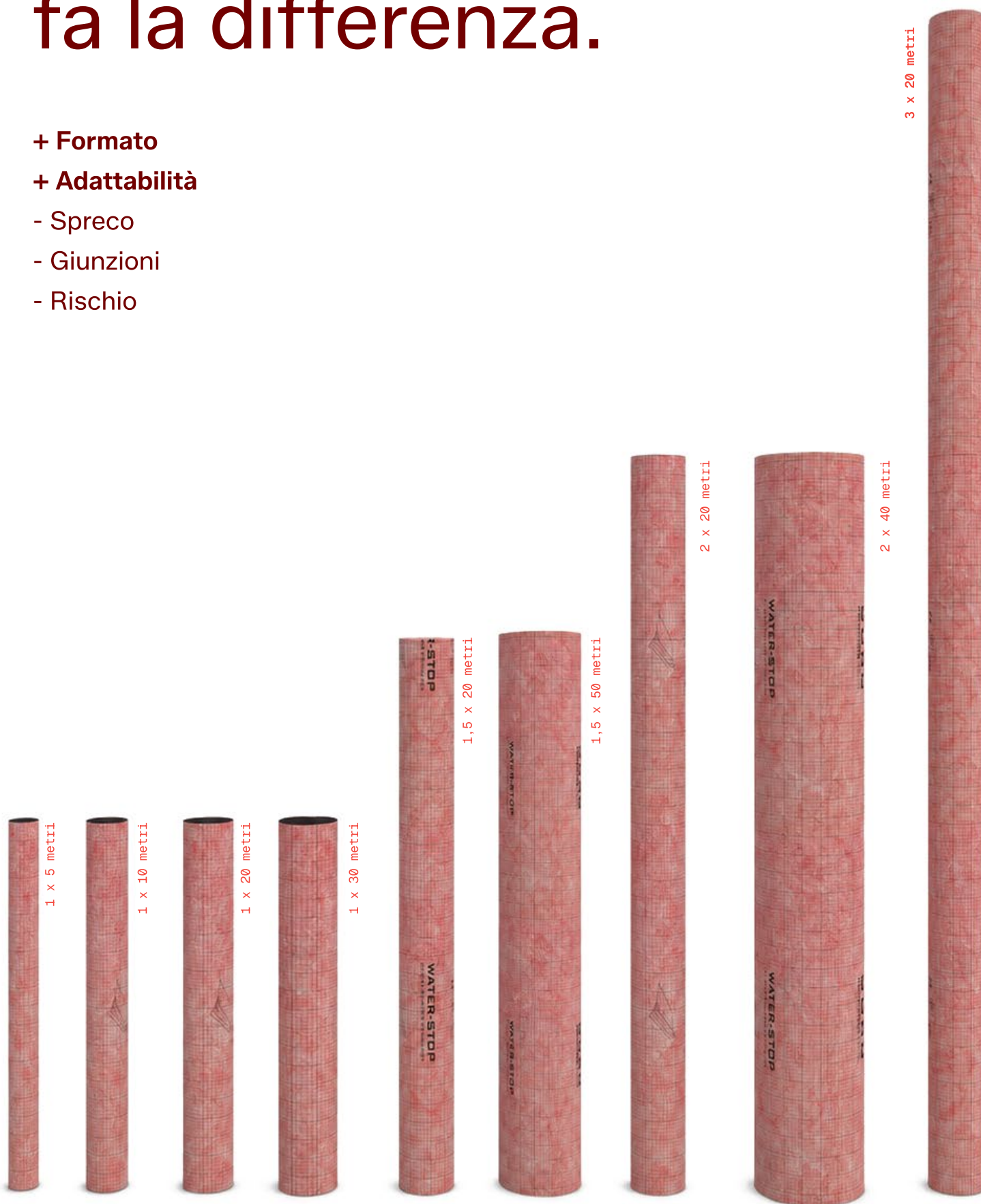

Perché scegliere Water-Stop?

Analisi dei metodi impermeabilizzanti generali

Water-Stop

Guaina EVAC multistrato progettata per installazioni sotto pavimentazione. Si posa incollandola con cemento C2 S1.



Asfaltica

Guaine bituminose prodotte impregnando carta o velo di fibra di vetro con pece o bitume e additivate con plastificanti.

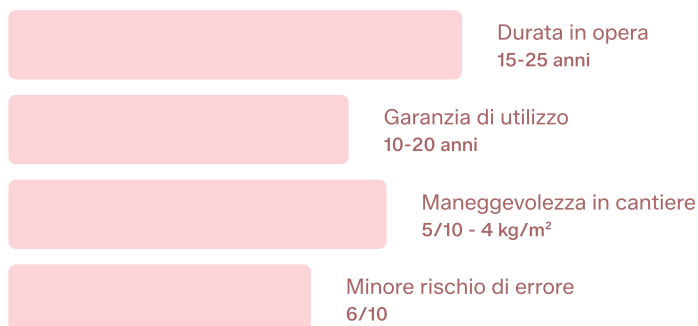

Applicazione liquida

Prodotti formati da polimeri in soluzione. Possono essere a base di gomma o poliuretano, poliuree o cementi impermeabili.

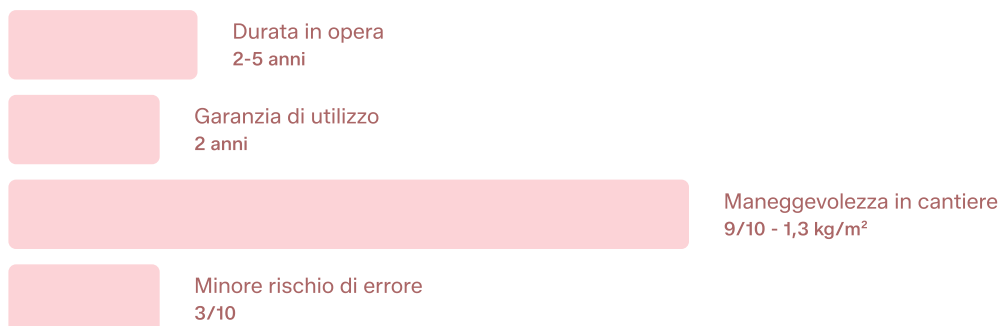

Caratteristiche di installazione

Altezza di installazione

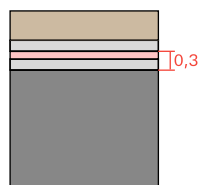

Altezza totale	0,3 cm
Peso	25-30 kg/m ²
Tempo	20 min/m ²
Tempo totale	Nello stesso giorno

Sostenibilità

Alta Sostenibilità



0,25 kg/m² di plastiche riciclabili



Bassi residui



Bassa tossicità



Strumenti necessari



Altezza di installazione

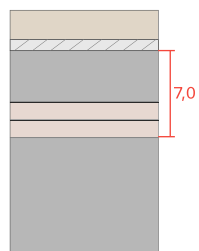

Altezza totale	7 cm
Peso	120-180 kg/m ²
Tempo	50 min/m ²
Tempo totale	3-5 giorni

Sostenibilità

Bassa Sostenibilità



4 kg/m² di materiale NON riciclabile



Bassi residui



Tossicità media



Strumenti necessari



Altezza di installazione

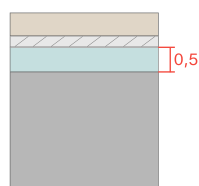

Altezza totale	0,5 cm
Peso	30-35 kg/m ²
Tempo	35 min/m ²
Tempo totale	2-3 giorni

Sostenibilità

Bassa Sostenibilità



1,3 kg/m² di materiale NON riciclabile



Residui elevati



Tossicità elevata



Strumenti necessari



Perché scegliere Water-Stop?

Analisi dei metodi impermeabilizzanti generali

Fonte: 

A partire dall'analisi delle diverse variabili che influiscono sul costo totale di installazione di un sistema impermeabilizzante (prezzo del prodotto per m², costo della manodopera e tempo di installazione), possiamo affermare che per l'installazione della guaina Water-Stop sono necessari meno tempo e meno manodopera.

Questo si traduce in un'ottimizzazione del rendimento globale del cantiere e in una **riduzione significativa del costo** finale del progetto.

Water-Stop

Costo generale



Asfaltica

Costo generale



Applicazione liquida

Costo generale



Con GURU il costo si riduce sempre.

Grazie a un design ottimizzato e a sistemi pensati per un'installazione rapida ed efficiente, le soluzioni GURU riducono i costi associati al progetto.

Risparmia fino al **43,6%**



Meno plastica, più protezione.



Grazie alla nostra struttura multistrato unica di Water-Stop, riusciamo a ridurre notevolmente la quantità di plastica necessaria nella produzione delle nostre guaine. GURU dispone di una rigorosa analisi EPD per dimostrarlo.

La **Dichiarazione Ambientale di Prodotto** è una rigorosa analisi che valuta l'impatto ambientale di un prodotto lungo tutto il suo ciclo di vita. Non cerchiamo solo l'eccellenza nelle prestazioni, ma anche di farlo con trasparenza.



Più di una certificazione, un impegno ambientale.

Efficienza climatica



Risparmio di risorse



Tutela ambientale



Impegno ambientale



W-S Top

Guaina per
coperture piane



Prodotto

Rif.	Descrizione	Misura
UV71000	Rotolo W-S TOP	1,5 x 20 m · 30 m ²
UV74000	Rotolo W-S TOP	3 x 20 m · 60 m ²



s = 1,5 mm

Guaina impermeabile resistente ai raggi UV prodotta con multistrato di poliolefine termoplastiche e una base di fibre polimeriche per un'eccellente adesione con materiali cementizi tipo adesivo cementizio C2. Adatta per installazioni che richiedono una guaina impermeabile esposta alle intemperie. Prodotta in colore bianco ad alta riflessione in conformità allo standard di copertura fredda..

Composizione:



Multistrato per protezione superiore

Caratteristiche



Garanzia +10 Anni



Uso esterno esposto,
resistente alle intemperie



Riduzione del
surriscaldamento



Sormonti sigillati
mediante
termosaldataura



Riflettente per
massima efficienza



Resistente ai raggi
UV

Dati tecnici

Peso/m² (gr): 800

Larghezza (m): 1'5, 3

Lunghezza (m): 20

G-Flex

Guaina
desolidarizzante



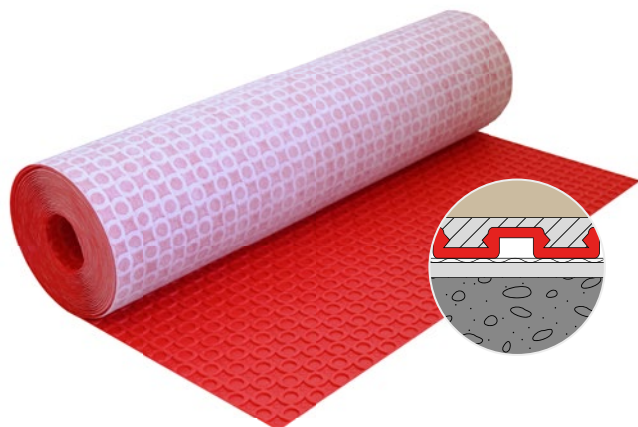

s = 3 mm

G-Flex è una guaina **desolidarizzante e impermeabile antifrattura** che protegge il rivestimento su superfici nuove, vecchie, umide, asciutte o con fessure e movimenti dimensionali.

Permette di ridurre i **tempi di cantiere**, poiché l'installazione e la posa del rivestimento possono essere eseguite immediatamente, essendo transitabile all'istante. Inoltre, migliora il rendimento dei sistemi di riscaldamento a pavimento grazie ai suoi canali che distribuiscono uniformemente il calore.

La sua elevata capacità di liberare l'umidità del solaio nelle nuove costruzioni permette di installare la ceramica in meno di 28 giorni, riducendo fino a due settimane il tempo di attesa. Questa stessa proprietà la rende ideale per ristrutturazioni in aree umide o esposte alla pioggia.

Struttura

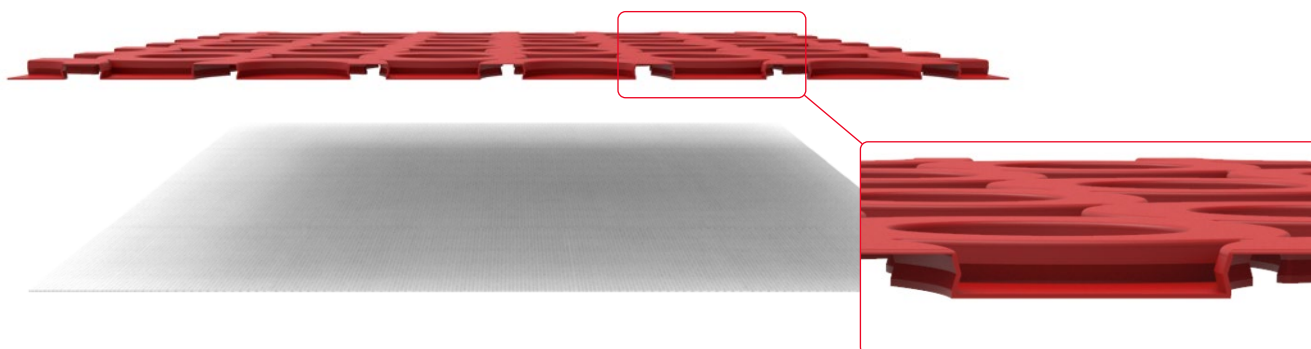

Caratteristiche



Garanzia +10 Anni



Impermeabilizzazione



Desolidarizzazione

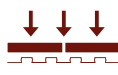

Distribuzione dei carichi



Dispersione di calore e vapore

Dati tecnici

Peso/m² (gr): 550

Larghezza (m): 1

Lunghezza (m): 14, 30

NAIL - Ancoraggio meccanico

Pull out: $\geq 0,7 \text{ N/mm}^2 = \geq 70 \text{ tonnellate/m}^2$

Robinson Floor Test - Extra Heavy

Prodotto

Rif.	Descrizione	Misura
ILU5100	Rotolo G-Flex	1 x 14 m · 14 m ²
ILU5200	Rotolo G-Flex	1 x 30 m · 30 m ²

Logistica

Pz/scatola	Pz/pallet
1	20
1	12

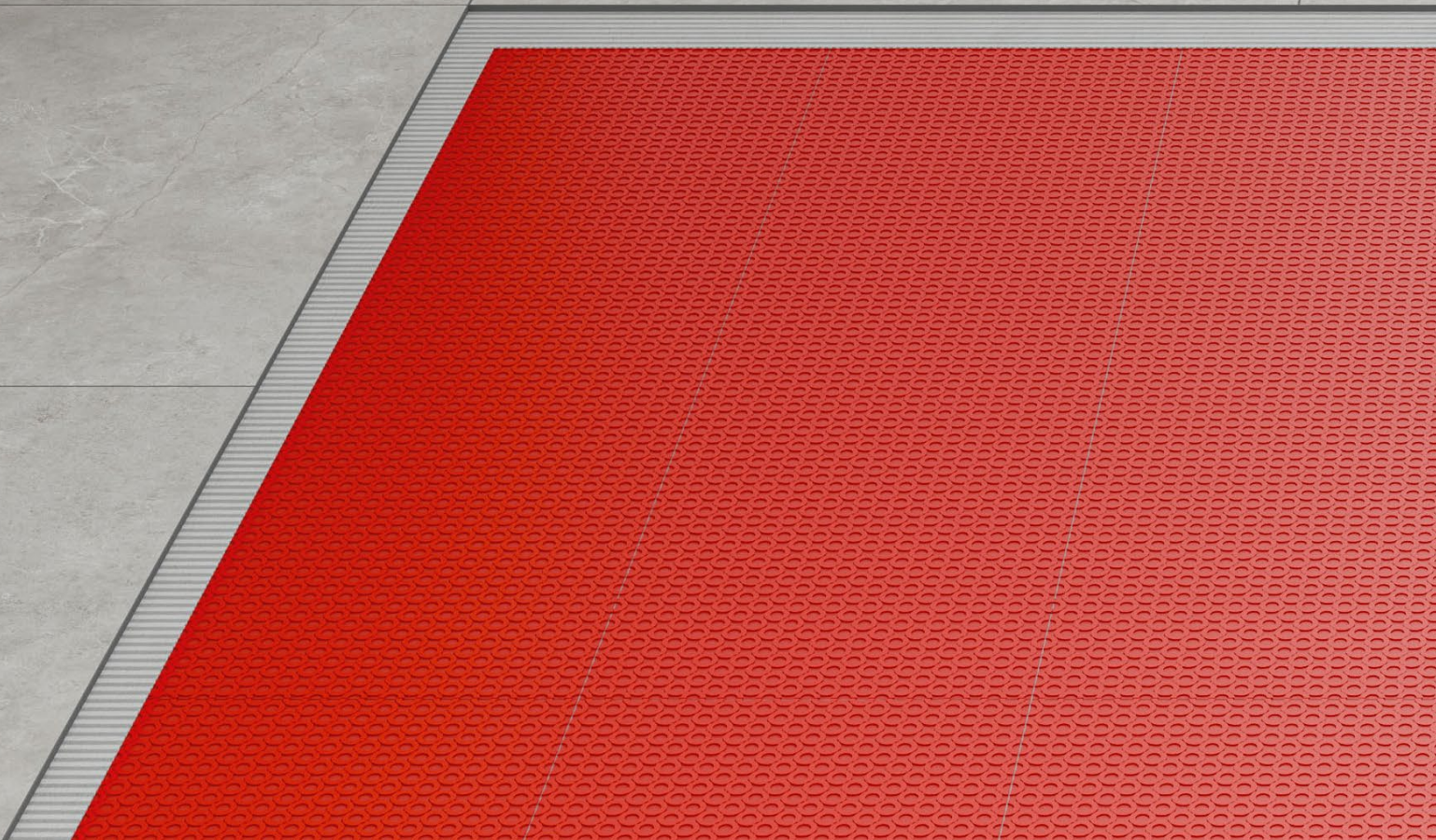

Massima protezione, zero rotture.

Impermeabilizza la superficie,
protegge la ceramica.

La guaina G-Flex si distingue per la sua capacità di ripartizione dei carichi, che protegge il rivestimento in grandi superfici come terrazze, piazze o zone con traffico veicolare come parcheggi o concessionarie.

Questo vantaggio risulta particolarmente utile nelle installazioni ceramiche di grande formato e spessore ridotto.

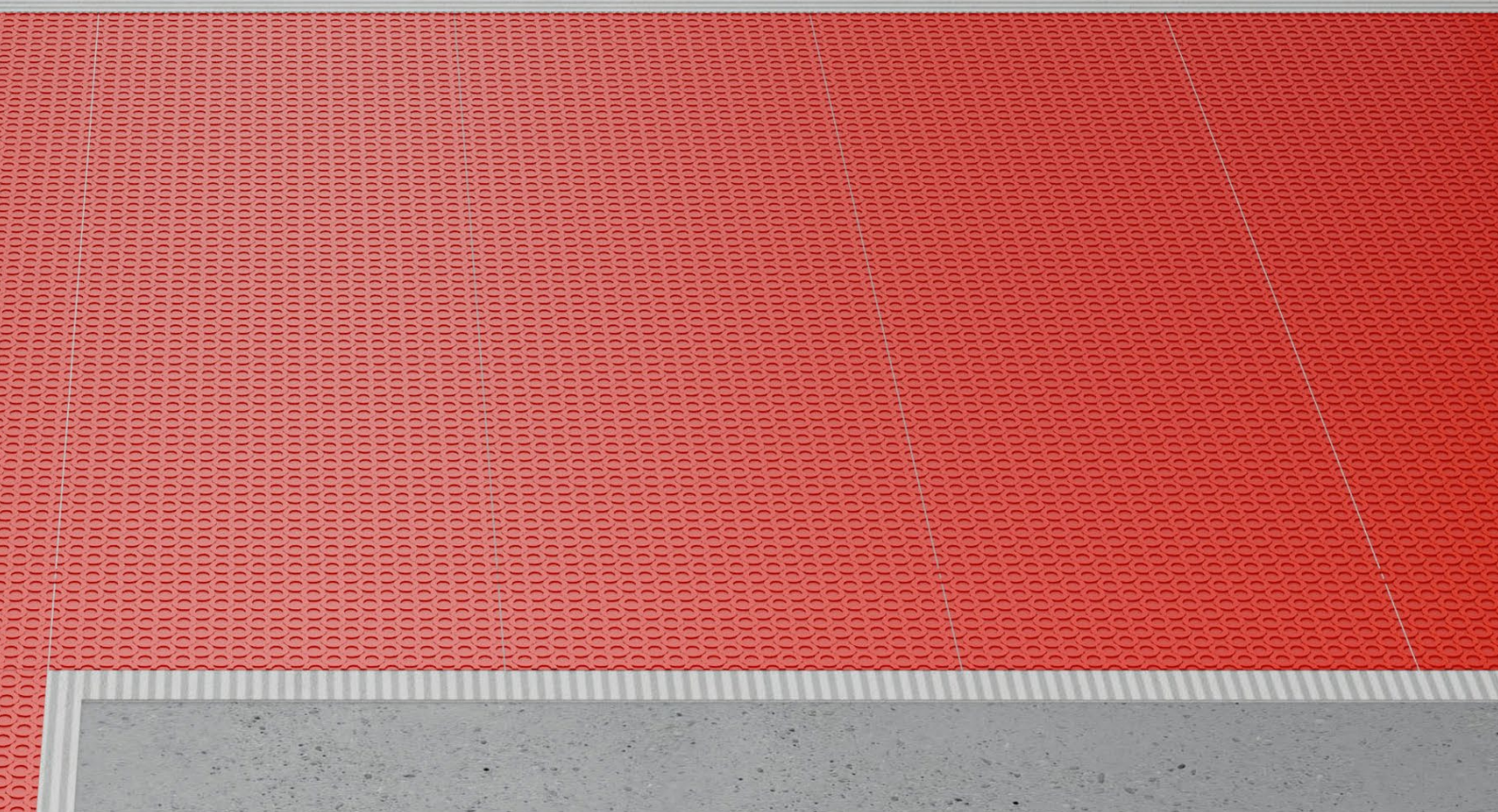

Esempi di impermeabilizzazione con G-Flex

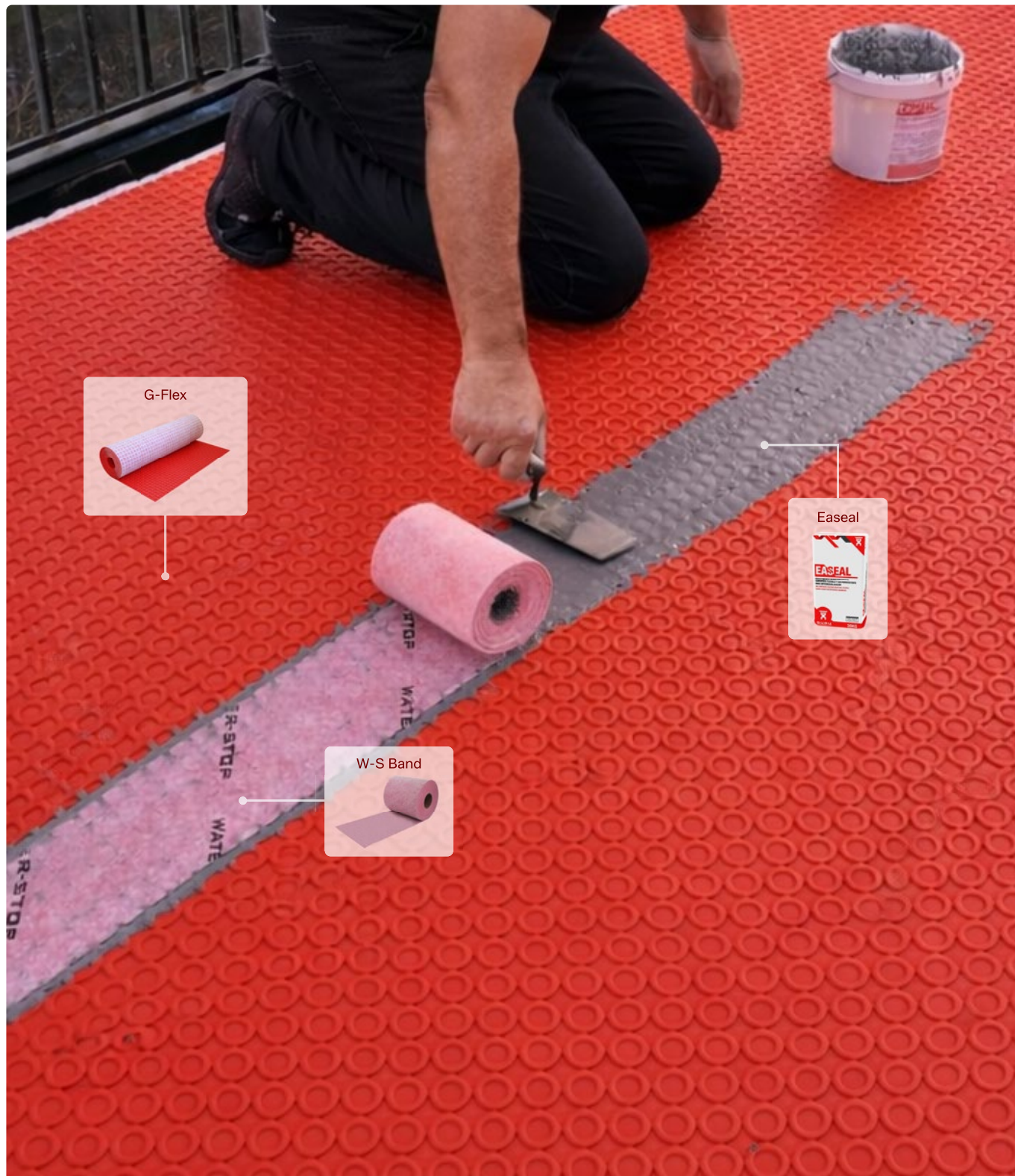

Rif.	Descrizione	Resa	Pagina	Formato
ILU5200	Rotolo G-Flex 1 x 30 m · 30 m ²	-	51	Rotolo
IG61000	W-S Band 14	-	68	Rotolo 14 cm x 20 m
IG60024	Easeal 3 kg	9 m*	70	Secchio

* Resa per questo metodo di installazione; sormonto con W-S Band. Vedere pagina 70 per maggiori dettagli. ►

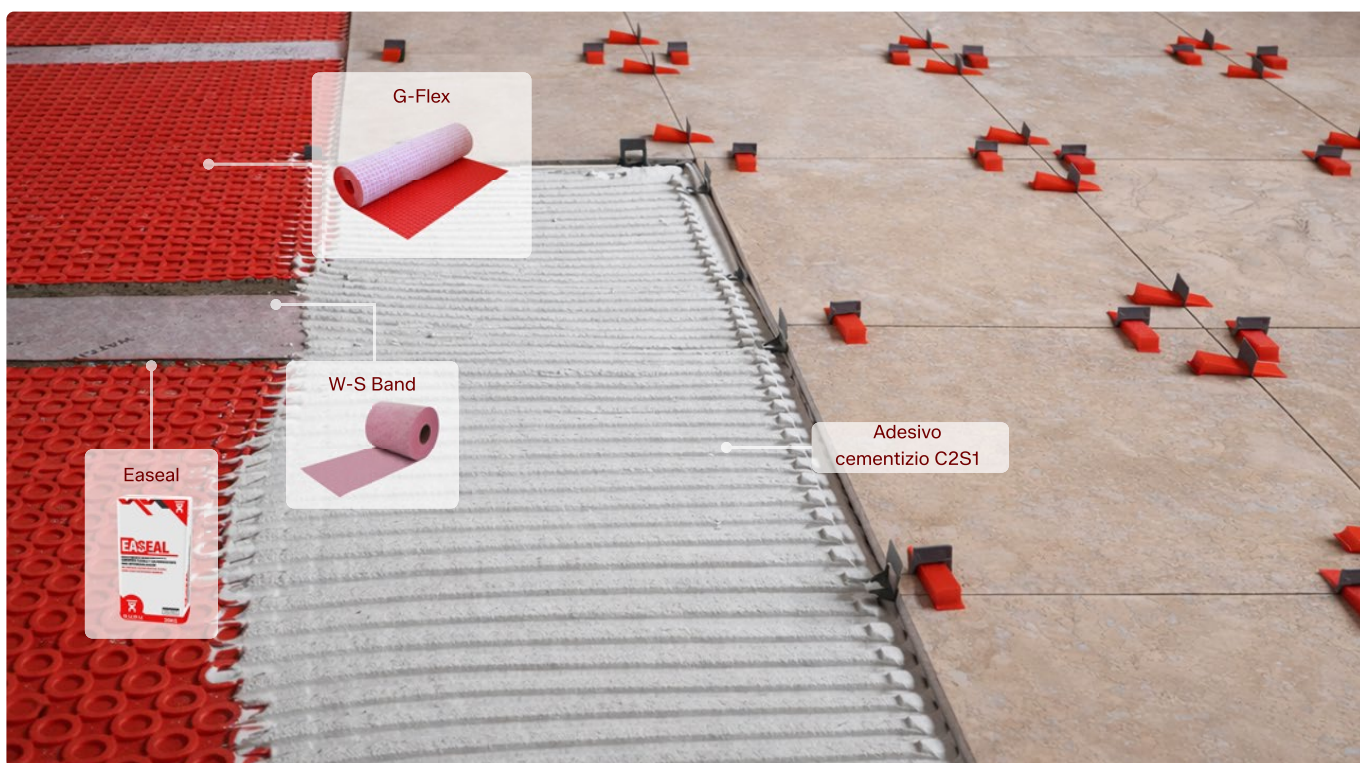
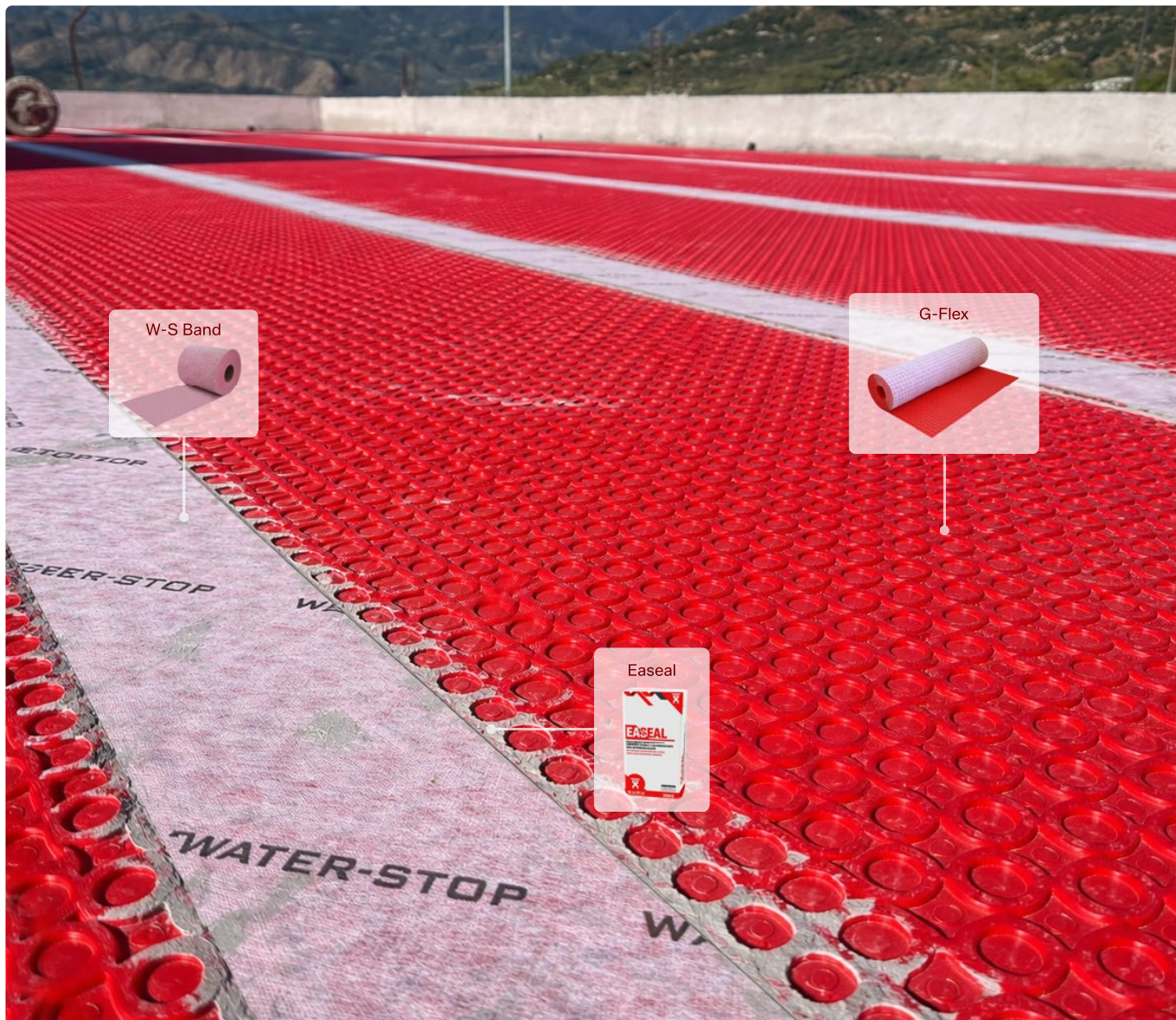

Installazione contro l'umidità da pressione negativa e capillarità

L'umidità da pressione negativa si verifica quando l'acqua del terreno penetra dall'esterno dell'abitazione verso l'interno, generando danni come distacchi del rivestimento, comparsa di muffa o cattivi odori. Questo fenomeno è comune in muri interrati, garage o seminterrati a contatto con terrapieni o zone con falda freatica elevata.

G-FLEX offre una soluzione efficace contro l'umidità da pressione negativa, poiché lo spazio che si forma tra la guaina impermeabile e la superficie **permette di dissipare l'umidità nell'aria**, evitando il suo accumulo e proteggendo la struttura.

Umidità negativa con finitura ceramica

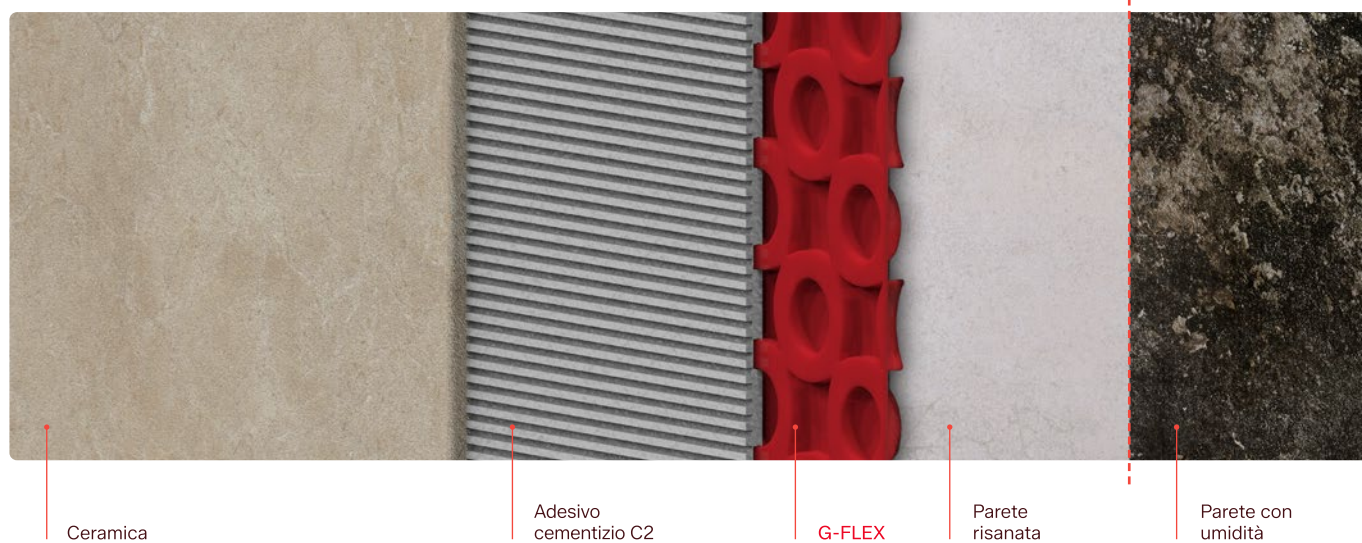

Umidità negativa rasata e verniciata

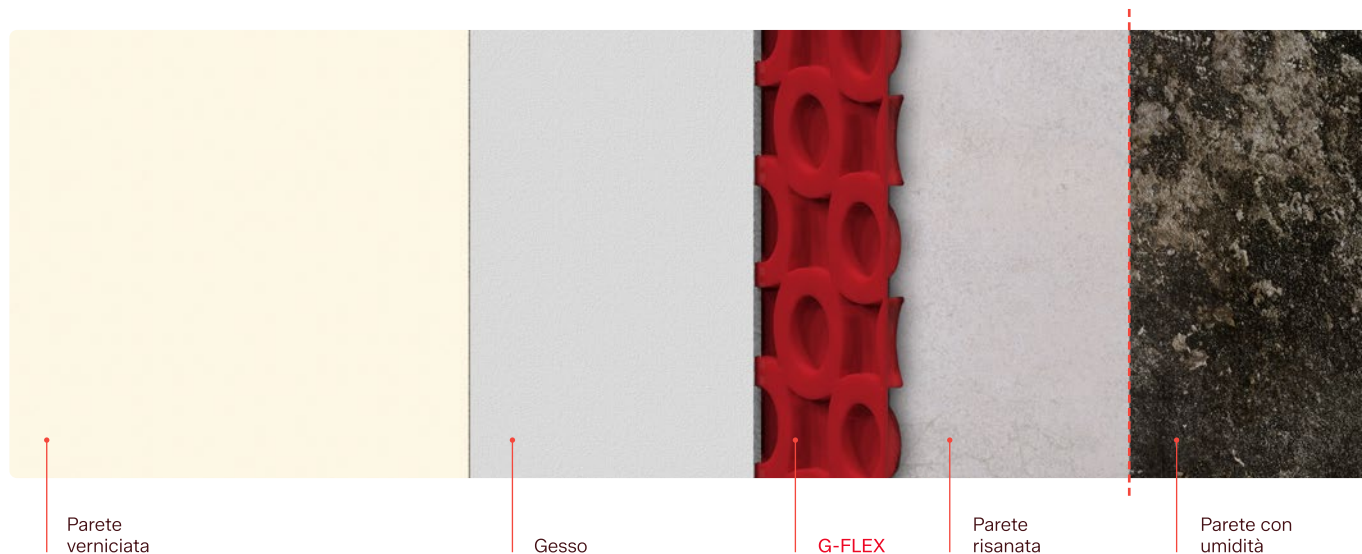

Rif.	Descrizione	Formato
IG68000	G-Washer (pack 250 rondelle)	Scatola

Si consiglia di utilizzare viti da 5/6 mm di spessore e tasselli adatti al tipo di parete

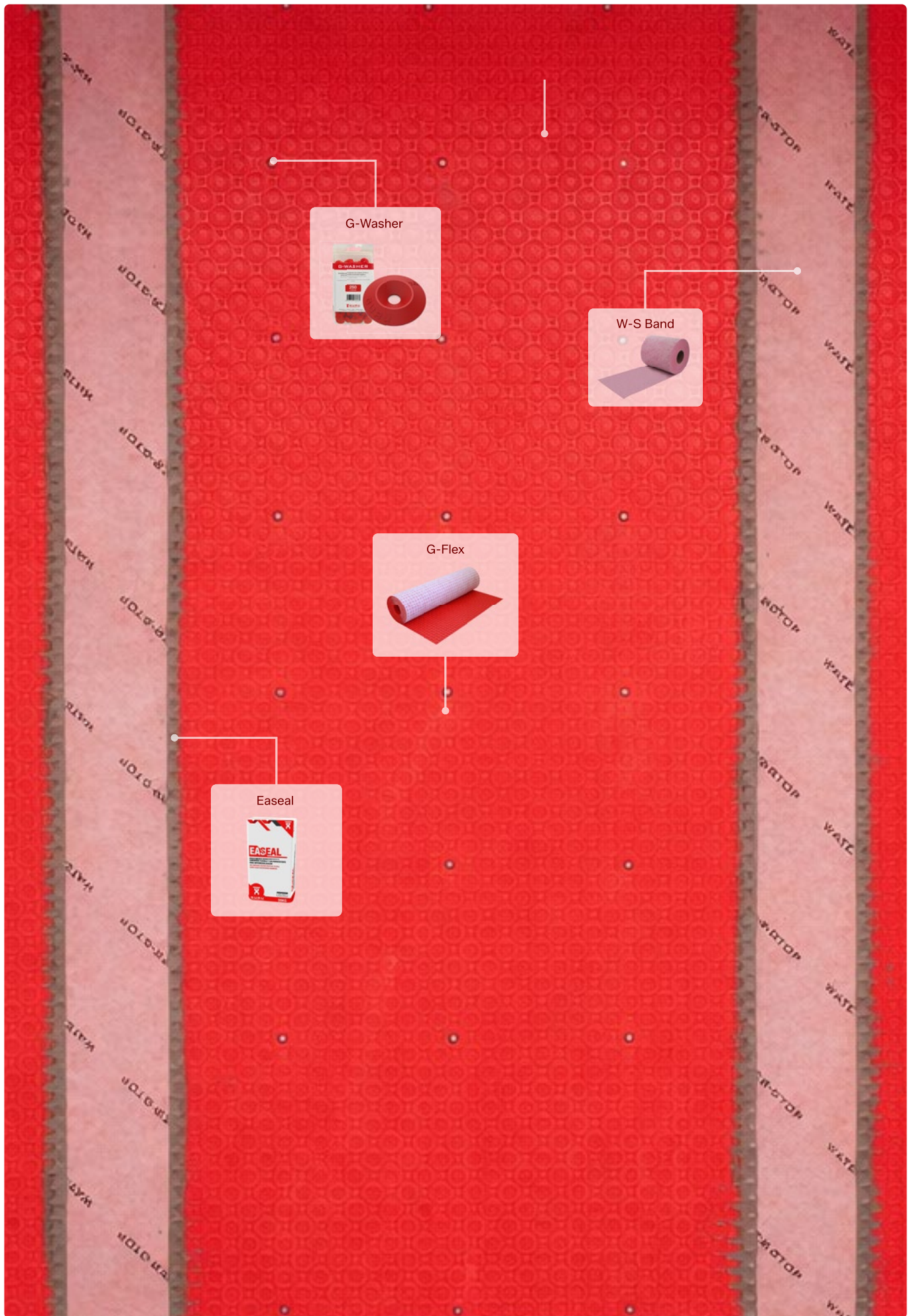

G-Sound

Guaina fonoisolante
per rumore da impatto

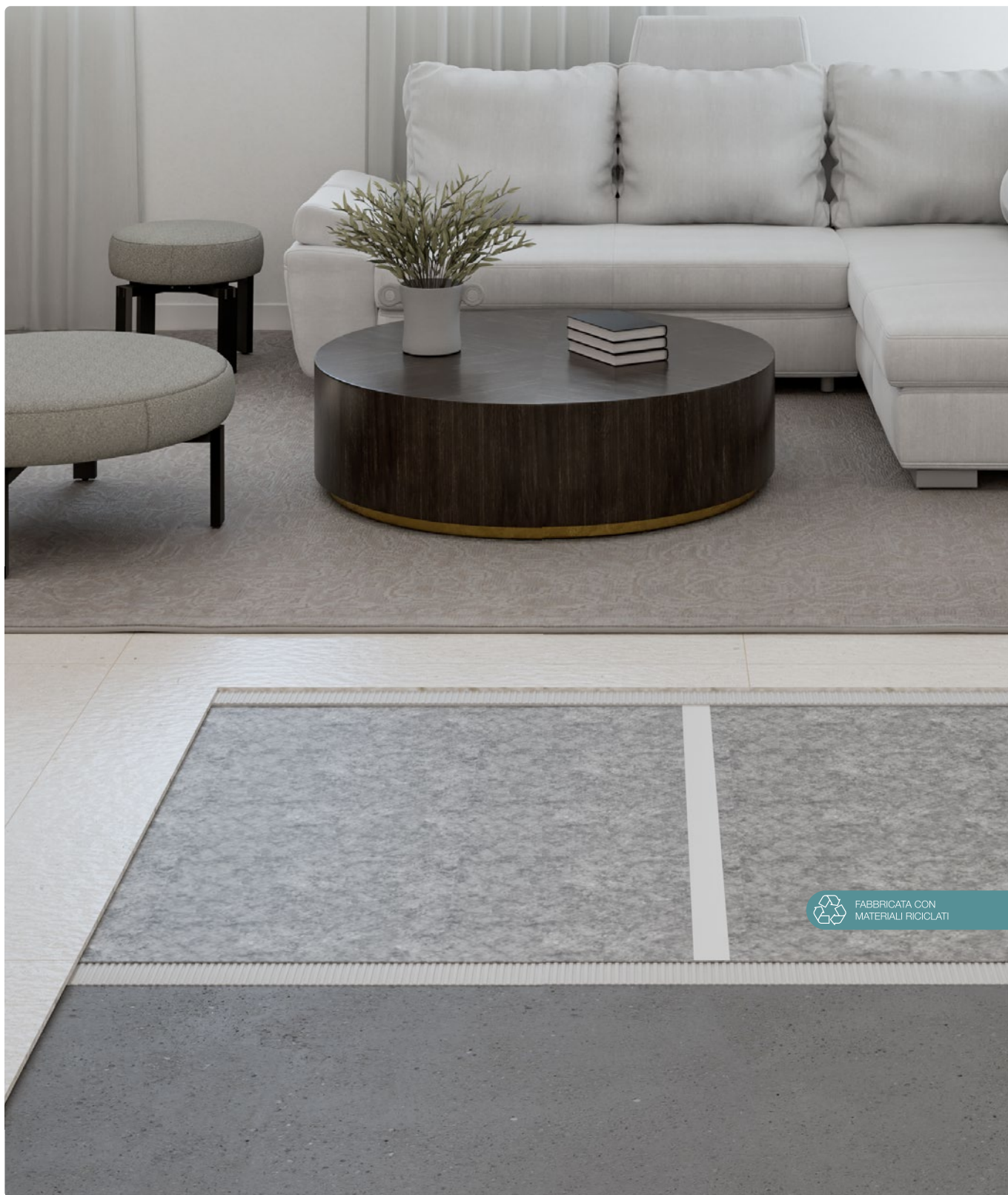

Prodotto

Rif. Descrizione
IU70000 Rotolo G-Sound

Misura
1 x 30 m · 30 m²

Logistica

Pz/scatola Pz/pallet
1 60

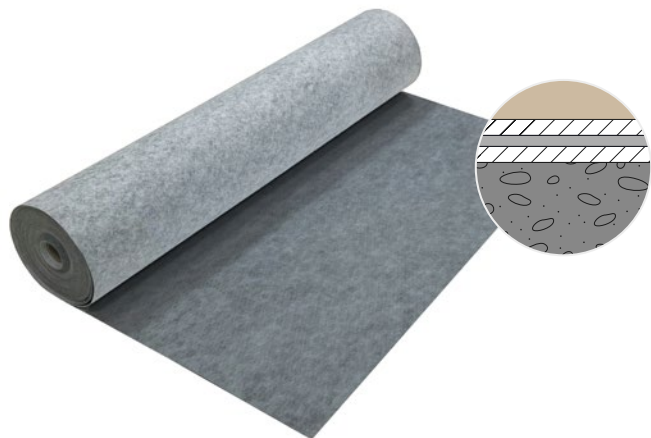

s = 1,2 mm
 Installazione con adesivo cementizio C2: s = 3,5 mm

La famiglia di guaine G-Sound è progettata per **ridurre il rumore da impatto** tra 15 e 20 dB, agendo allo stesso tempo come barriera contro l'umidità grazie alle sue **proprietà impermeabilizzanti** e proteggendo il rivestimento dai movimenti strutturali grazie alla sua funzione **desolidarizzante**.

Il suo **ridotto spessore e l'installazione** incollata eliminano la necessità di spessi strati di malta, ottenendo un'installazione con uno spessore totale inferiore a 1 cm, ideale per pavimentazioni sottili. Questa combinazione la rende una soluzione ottimale sia per nuove costruzioni sia per progetti di ristrutturazione.

Caratteristiche



Garanzia +10 Anni



Riduzione immediata di 15 dB



Impermeabilizzante e desolidarizzante



Adatta a tutti i tipi di rivestimento



Alta resistenza alla compressione *

Dati tecnici

Peso/m² (gr): 440

Larghezza (m): 1

Lunghezza (m): 30

Prodotta a partire da prodotti riciclati

Riduzione del rumore da impatto fino a 15 dB

Test eseguiti

Calcoli secondo UNE-EN ISO 12354-2: 2018

Riduzione del livello di trasmissione del rumore da impatto ΔL sotto pavimento galleggiante:

F (Hz)	ΔL (dB)			F (Hz)	ΔL (dB)		
	S01	S02	S03		S01	S02	S03
100	-9,1	-31,0	-25,0	800	18,0	5,1	11,1
125	-6,2	-27,2	-21,1	1000	20,9	9,0	15,0
160	-3,0	-22,9	-16,8	1250	23,8	12,8	18,9
200	-0,1	-19,0	-13,0	1600	27,0	17,1	23,2
250	2,8	-15,1	-9,1	2000	29,9	21,0	27,0
315	5,8	-11,1	-5,1	2500	32,8	24,9	30,9
400	9,0	-7,0	-0,9	3150	35,8	28,9	34,9
500	11,9	-3,1	2,9	4000	39,0	33,0	39,1
630	14,9	0,9	7,0	5000	41,9	36,9	42,9

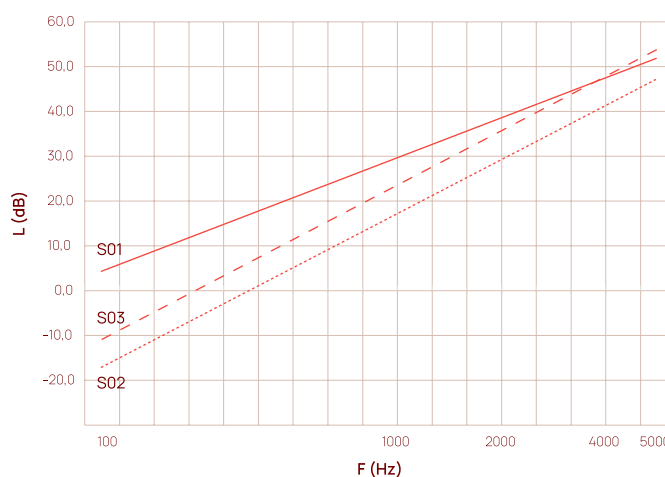

Riduzione del livello di trasmissione del rumore da impatto ΔL sotto pavimento galleggiante:

S01: Massetto galleggiante in malta	ΔL_w (dB) 15,2	m' (kg/m ²): 220	f ₀ (Hz): 201
S02: Pavimento galleggiante a secco (cartongesso)	ΔL_w (dB) 8,1	m' (kg/m ²): 25	f ₀ (Hz): 597
S03: Pavimento flottante a secco (legno)	ΔL_w (dB) 6,3	m' (kg/m ²): 50	f ₀ (Hz): 422

Riduzione del rumore da impatto **15,2 dB**

G-Sound

Guaina fonoisolante
per rumore da impatto

PREMIUM



FABBRICATA CON
MATERIALI RICICLATI



s = 2,5 mm / Installazione con adesivo cementizio C2: s = 4,5 mm

All'interno della gamma di guaine anticalpestio, G-Sound Premium rappresenta una soluzione ad alte prestazioni per la riduzione del rumore da impatto. Oltre a incorporare tutte le proprietà di G-Sound, offre un'attenuazione acustica fino a 20 dB con uno spessore totale di soli 2,5 mm. Il suo formato da 2 x 10 m facilita un'installazione rapida, precisa ed efficiente su grandi superfici.

Caratteristiche



Garanzia +10 Anni



Riduzione immediata di 20 dB



Impermeabilizzante e desolidarizzante



Adatta a tutti i tipi di rivestimento



Alta resistenza alla compressione *

Dati tecnici

Peso/m² (gr): 580

Larghezza (m): 2

Lunghezza (m): 10

Prodotta a partire da prodotti riciclati

Riduzione del rumore da impatto fino a 20 dB

Test eseguiti

Calcoli secondo UNE-EN ISO 12354-2: 2018

Riduzione del livello di trasmissione del rumore da impatto ΔL sotto pavimento galleggiante:

F (Hz)	ΔL (dB)			F (Hz)	ΔL (dB)		
	S01	S02	S03		S01	S02	S03
100	-4,2	-24,4	-18,4	800	22,9	11,7	17,7
125	-1,3	-20,6	-14,6	1000	25,8	15,6	21,6
160	2,0	-16,3	-10,3	1250	28,7	19,4	25,4
200	4,9	-12,4	-6,4	1600	32,0	23,7	29,7
250	7,8	-8,5	-2,5	2000	34,9	27,6	33,6
315	10,8	-4,5	1,5	2500	37,8	31,5	37,5
400	13,9	-0,4	5,7	3150	40,8	35,5	41,5
500	16,8	3,5	9,5	4000	43,9	39,6	45,7
630	19,8	7,5	13,5	5000	46,9	43,5	49,5

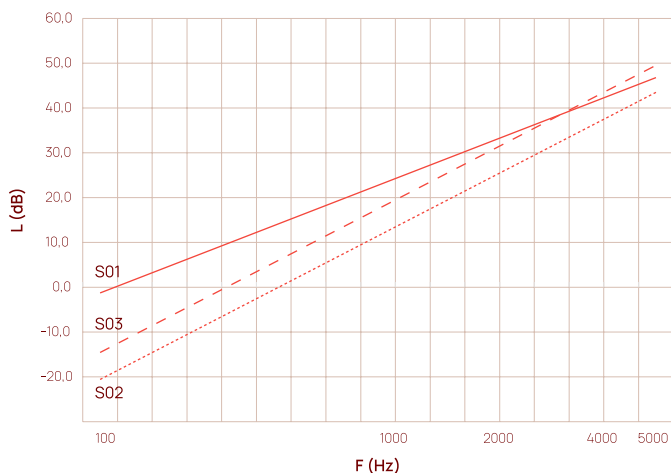

Riduzione del livello di pressione acustica da impatto ΔL come pavimento galleggiante:

S01: Massetto galleggiante in malta	ΔL_w (dB) 19,8	m' (kg/m ²): 220	f ₀ (Hz): 138
S02: Pavimento galleggiante a secco (cartongesso)	ΔL_w (dB) 11,6	m' (kg/m ²): 25	f ₀ (Hz): 409
S03: Pavimento flottante a secco (legno)	ΔL_w (dB) 11,5	m' (kg/m ²): 50	f ₀ (Hz): 289

Riduzione del rumore da impatto **19,8 dB**

Prodotto

Rif.	Descrizione	Misura
IU70001	Rotolo G-Sound Premium	2 x 10 m · 20 m ²

Logistica

Pz/scatola	Pz/pallet
1	40

Thermo Seal

Guaina
termosaldabile



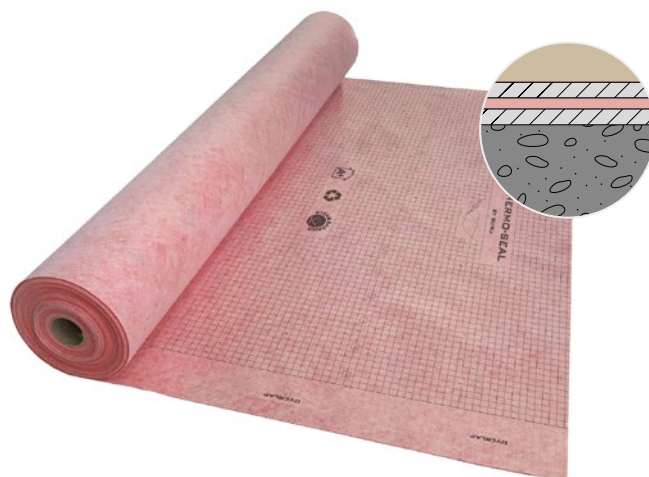

s = 0,65 mm

Thermo Seal è una guaina geotessile **impermeabile e termosaldabile** che permette di saldare le giunzioni con calore grazie al suo nucleo ad alto contenuto plastico, garantendo una impermeabilizzazione continua e senza interruzioni.

È composta da vari strati: una guaina impermeabile rinforzata con una pellicola plastica ad alta resistenza (PP), rivestita su entrambi i lati con tessuto non tessuto di poliestere e polipropilene, che garantisce grande durabilità e versatilità.

Caratteristiche



Garanzia +10 Anni



Impermeabile

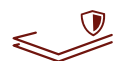

Rinforzata con uno strato ad alta resistenza



Sormonti sigillati mediante termosaldatura

Dati tecnici

Peso/m² (gr): 340

Spessore (mm): 0,65

Superficie (m): 1 x 30, 2 x 20 e 1,5 x 20

Prodotto			Logistica	
Rif.	Descrizione	Misura	Pz/scatola	Pz/pallet
IR52000	Thermo Seal	1 x 30 m	4	100
IR53000	Thermo Seal	2 x 20 m	4	100
IR54000	Thermo Seal	1,5 x 20 m	5	100



Interni



Copertura grecata





s = 0,5 mm

W-S Autoadesiva è una guaina EVAC progettata per garantire l'impermeabilizzazione di superfici piane **senza necessità di utilizzare adesivo cementizio** per la sua installazione, riducendo così al minimo il tempo e lo spessore di posa.

Caratteristiche



Garanzia +10 Anni



Impermeabile



Struttura multilivello

Dati tecnici

Peso/m² (gr): 315

Spessore (mm): 0,5

Superficie (m): 1,4 × 20

*L'uso di W-S Autoadesiva è indicato su superfici lisce, non porose, come metallo, plastiche, vetro, ecc.

Prodotto

Rif.	Descrizione	Misura
IF54100	W-S Autoadesiva	1,4 × 20 m

W-S Air

Guaina
traspirante





s = 0,4 mm

W-S Air è una guaina impermeabile all'acqua e permeabile al vapore, progettata per il controllo del vapore in coperture inclinate e facciate ventilate. Si installa sotto lo strato di protezione e sopra la struttura portante, sia appoggiata su travi, pannelli (calcestruzzo, legno, pannelli) o direttamente sull'isolamento termico.

Caratteristiche



Garanzia +10 Anni



Impermeabile



Evita perdite di calore per convezione e condensazione



Alta permeabilità al vapore



Installazione su pendenze >5%

Dati tecnici

Peso/m² (gr): 130

Spessore (mm): 0,4

Film microporoso

Velo non tessuto su ambo i versi

Prodotto			Logistica	
Rif.	Descrizione	Misura	Pz/scatola	Pz/pallet
IH70001	W-S Air	1,5 x 50 m	3	40

Accessori di installazione per guaine tecniche

Rinforzi per punti singoli

W-S Tub

Tassello di tenuta per tubazione Ø18- Ø 22 mm



W-S Dex

Rinforzo per angolo esterno 90°.



W-S Din

Rinforzo per angolo interno 90°.



NUOVO PRODOTTO

W-S Dex 135°

Rinforzo per angolo esterno 135°. Include un rinforzo sinistro e uno destro



NUOVO PRODOTTO

W-S Din 135°

Rinforzo per angolo interno 135°.



Rif.	Descrizione	Formato
IG60004	W-S Tub	Sacchetto 2 pz
IGU6005	W-S Dex	Sacchetto 2 pz
IGU6006	W-S Din	Sacchetto 2 pz
IGU6020	W-S Dex 135°	Sacchetto 2 pz: 1 sx + 1 dx
IGU6012	W-S Din 135°	Sacchetto 2 pz

NUOVO

Elementi di giunzione

W-S Band 14 / 34

Fascetta impermeabilizzante flessibile per rinforzo dei sormonti, giunti o pareti in verticale



W-S Autoadesiva

Adesivi per guaina impermeabilizzante Water-Stop in formato patch e banda.



Safetub

Rinforzo adattabile per tubazioni, miscelatori, bocchette di ventilazione per coperture...

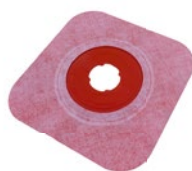

W-S Passtub

Rinforzo per tubo termosaldato.
* Consultare la possibilità di personalizzazione del diametro del tubo.



30 cm di tubo incluso

4 opzioni di diametro:

Ø50

Ø75

Ø90

Ø110

Rif.	Descrizione	Misura	Formato
IG61000	W-S Band 14	14 cm x 20 m	Rotolo
IG62000	W-S Band 34	34 cm x 20 m	Rotolo
IGU6032	W-S Patch Autoadesiva	10 x 10 cm	Patch
IGU6031	W-S Band Autoadesiva	12,5 cm x 20 m	Rotolo
IG60020	Safetub	Ø 32-50	Sacchetto 5 pz
IG60021	Safetub	Ø 63-75	Sacchetto 5 pz
IG60022	Safetub	Ø 90-128	Sacchetto 5 pz
IG56021	W-S Passtub	Ø 50 mm	Sacchetto 1 pz
IG56022	W-S Passtub	Ø 75 mm	Sacchetto 1 pz
IG56023	W-S Passtub	Ø 90 mm	Sacchetto 1 pz
IG56024	W-S Passtub	Ø 110 mm	Sacchetto 1 pz

Accessori per un sistema completo.

Gli accessori completano il sistema e garantiscono un'installazione più sicura, precisa ed efficiente, apportando continuità, compatibilità e la finitura necessaria in ogni applicazione.

Adesivi

Easeal

Malta monocomponente.
Impermeabilizzante elastico e flessibile.



W-S Butil

Nastro sigillante biadesivo
per unione.



W-S Mastic

Adesivo sigillante polimerico
MS ad alto modulo.



NUOVO PRODOTTO

W-S Oneseal

Adesivo flessibile monocomponente
a base di poliuretano modificato.

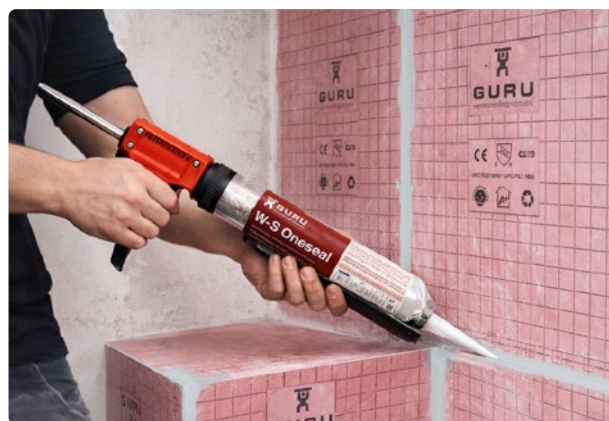

Prodotto

Rif.	Descrizione	Misura	Formato	Resa
IG60023	Easeal	20 kg	Sacco	Variable *
IG60024	Easeal	3 kg	Secchio	Variable *
IG63000	W-S Butil	5 cm x 10 m	Rotolo	10 m
IG64000	W-S Mastic	290 ml	Tubo	6 ml
IG65000	W-S Oneseal	6 kg	Secchio	Variable *
IG65001	W-S Oneseal	600 ml	Salsiccio	Variable *

Rese / consumi per incollaggio e sigillatura delle giunzioni tra guaine secondo il tipo di giunto:

Sormonto di guaine Water-Stop (Easeal)	± 0,07 kg/m	1 kg ≈ 14 m
Guaine Water-Stop con banda W-S Band 14 (Easeal)	± 0,20 kg/m	1 kg ≈ 5 m
Guaine G-Flex con banda W-S Band 14 (Easeal)	± 0,57 kg/m	1 kg ≈ 2 m
Sormonto di guaine Water-Stop (Oneseal)	± 0,08 kg/m	1 kg ≈ 13 m
Guaine Water-Stop con banda W-S Band 14 (Oneseal)	± 0,22 kg/m	1 kg ≈ 5 m
Guaine G-Flex con banda W-S Band 14 (Oneseal)	± 0,58 kg/m	1 kg ≈ 2 m

Accessori di installazione per guaine tecniche

Strumenti

G-Trowel

G-Trowel 3: uso generale con guaina Water-Stop. Ideale per mosaici.
 G-Trowel 4,5: uso generale con guaina Water-Stop. Ideale per grandi formati.
 G-Trowel 6: uso generale con guaina G-Flex.



W-Spatula

Spatola per espellere l'aria in eccesso durante la posa della guaina Water-Stop



Rif.	Descrizione	Misura	Formato
IG67000	G-Trowel	3 x 3 mm (dente)	1 pz
IG67001	G-Trowel	4,5 x 4,5 mm (dente)	1 pz
IG67002	G-Trowel	6 x 6 mm (dente)	1 pz
IG67003	W-Spatula	-	1 pz

Canale lineare modulare per esterni con impermeabilizzazione integrata

Raynex Premium

Sistema di drenaggio lineare modulare per esterni, disponibile con due design di griglia in acciaio inox: griglia a fessura singola e doppia fessura.



Raynex PVC

Sistema di drenaggio lineare modulare per esterni con griglia in PVC



Rif.	Descrizione	Misura
IX45401	Canale e griglia Raynex Premium a Fessura Unica con Water-Stop	120 cm
IX45403	Angolo 90° griglia Integra Premium Fessura Unica con Water-Stop	-
IX45404	Tappo d'ispezione griglia Integra Premium Fessura Unica	-
IX45301	Canale e griglia Raynex Premium a Doppia Fessura con Water-Stop	120 cm
IX45303	Angolo 90° griglia integra Premium Doppia Fessura con Water-Stop	-
IX45121	Canale e griglia Raynex PVC a Doppia Fessura con Water-Stop	120 cm
IX45201	Canale e griglia Raynex PVC a Doppia Fessura con Water-Stop	200 cm *
IX10005	Angolo 90° Raynex PVC con Water-Stop	-

* Per maggiori informazioni su Raynex Premium, Raynex PVC e i loro accessori, vedere il faldone Sistemi di drenaggio (pagine 78-81) ►

Sistemi di scarico

01 Dossier aziendale

02 Guaine tecniche

03 Sistemi di scarico

04 Sistemi modulari

Efficienza ed eleganza grazie all'impermeabilizzazione integrata, che consente un deflusso ottimale senza alterare l'estetica dell'ambiente né l'efficienza della finitura.



WATER-S
4 LAYER SUPERIOR TECH

Indice prodotti

Grazie all'attitudine innovativa che contraddistingue GURU, abbiamo sviluppato e prodotto una gamma di avanzati sistemi di scarico sia per esterni sia per interni.

I nostri prodotti combinano eleganza ed efficienza, creando sistemi con **impermeabilizzazione integrata** e tecnologie esclusive per migliorare lo scarico.

Sistemi di scarico per esterni

Raynex Premium P 78-79

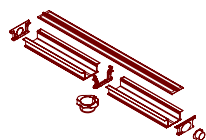

Raynex PVC P 80-81

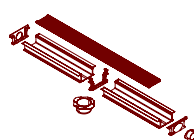

G-Line P 82-85



W-S Kit Terraza / W-S Kit Terraza Plus P 86-87



Sistemi doccia

Scarico Tryphon P 90-91

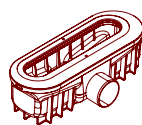

Scarico Ruber P 92-93

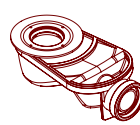

Revolux Tryphon Kit P 94-97

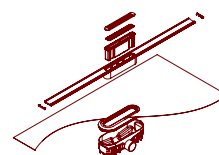

Revolux Ruber Kit P 98-99

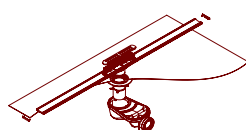

Evolux Tryphon Kit P 100-107

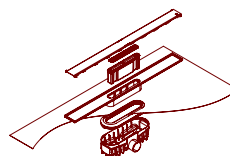

Evolux Integra Tryphon Kit P 108-109

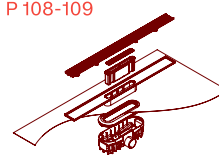

Evolux Ruber Kit Lineal P 110-117

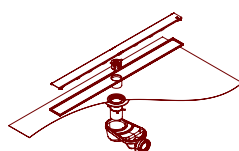

Evolux Vinyl P 118-119

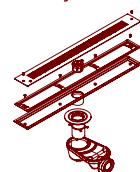

Evolux Ruber Kit Puntual P 120-121

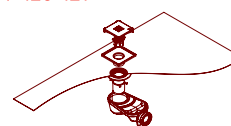

Sistema Evo P 122-123

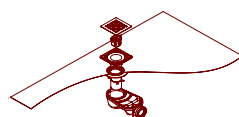

W-S Bathkit / W-S Bath P 124-126



SafeBand P 128-131

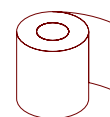

Shelf P 132-135

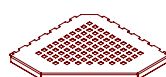

Profili di installazione P 136



Accessori e ricambi P 137-139

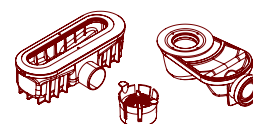

Kit personalizzato (Tryphon Base Kit) P 142-145

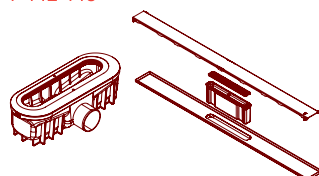

Kit personalizzato (Ruber Base Kit) P 146-149

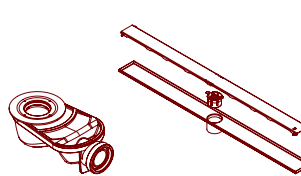

SISTEMI DI SCARICO

Sistemi di scarico per esterni





Raynex

Canale lineare modulare per esterni

PREMIUM



A fessura singola



A doppia fessura

Prodotto			Logistica	
Rif.	Descrizione	Misura	Pz/Scatola	Pz/Pallet
IX45300	Canale e griglia Raynex premium a doppia fessura	120 cm	8	72
IX45301	Canale e griglia Raynex premium a doppia fessura con Water-Stop	120 cm	6	54
IX45400	Canale e griglia Raynex premium a fessura singola	120 cm	8	72
IX45401	Canale e griglia Raynex premium a fessura singola con Water-Stop	120 cm	6	54

Componenti di installazione

Prodotto			Logistica	
Rif.	Descrizione	Misura	Pz/Scatola	Pz/Pallet
IX45302	Angolo 90° Griglia piastrellabile premium a doppia fessura	-	200	-
IX45303	Angolo 90° Griglia piastrellabile premium a doppia fessura con Water-Stop	-	200	-
IX45402	Angolo 90° Griglia piastrellabile premium a fessura singola	-	200	-
IX45403	Angolo 90° Griglia piastrellabile premium a fessura singola con Water-Stop	-	200	-
IX45404	Coperchio di ispezione Griglia piastrellabile premium a fessura singola	-	4	108

Raynex Premium è un sistema di scarico lineare modulare per esterni, disponibile con due **design di griglia** in acciaio inox e con la possibilità di integrare l'impermeabilizzazione.

A fessura singola

La griglia a fessura singola è ideale per progetti che cercano di ridurre l'impatto visivo senza compromettere la capacità di drenaggio.

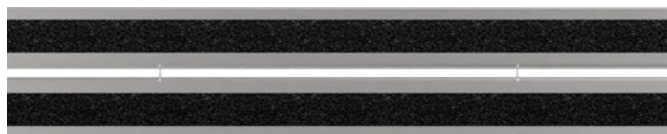

A doppia fessura

La griglia a doppia fessura consente un'installazione completamente ispezionabile, facilitando la pulizia del canale e mantenendo la perfetta integrazione con l'ambiente.



Caratteristiche

- Griglia piastrellabile realizzata in Acciaio inox
- Due acciai di griglia
- Adattabile in cantiere
- Materiale con protezione UV per esposizione agli agenti atmosferici
- Materiale leggero ma resistente, con certificazione A15
- Elevata capacità di scarico
- Impermeabilizzazione opzionale a basso spessore integrata nel canale
- Supporta traffico leggero fino a 1.500 kg
- Giunzioni con adesivo PVC

Dati tecnici

- EN1433
- Classe A15 per traffico leggero
- Area aperta: 6000 mm²/metro

Altezza di installazione

Con griglia a fessura singola

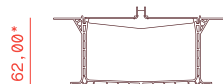

Con griglia a doppia fessura

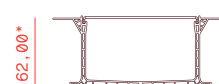

*Altezza di installazione escluso lo spessore della pavimentazione

Componenti



1a. Pavimentazione (larghezza non definita) / 1b. Pavimentazione (larghezza: 76 mm) 2a. Griglia a fessura singola / 2b. Griglia a doppia fessura / 3. Canale / 4. Tappo laterale 5. Giunto / 6a. Diametro scarico Ø90 / 6b. Diametro scarico Ø50 / 7. Rivetti / 8. Sormonto Water - Stop (opzionale)

Misure (mm)

2a. A fessura singola



2b. A doppia fessura

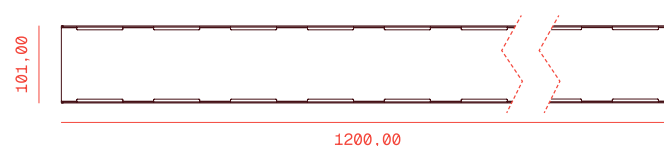

Coperchio d'ispezione in Raynex PREMIUM a fessura singola:

In opzione, può incorporare un coperchio d'ispezione piastrellabile che consente un accesso semplice per le operazioni di pulizia e manutenzione.

Misure (mm)

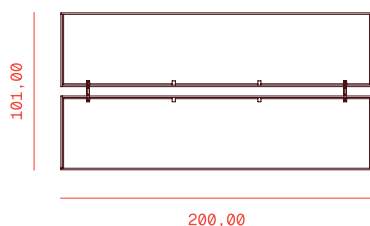

*Velcro antiscivolo incluso

Raynex

Canale lineare modulare per esterni

PVC



Canale e griglia Raynex a doppia fessura con impermeabilizzazione.

Prodotto			Logistica	
Rif.	Descrizione	Misura	Pz/Scatola	Pz/Pallet
IX45120	Canale e griglia Raynex PVC a doppia fessura	120 cm	8	96
IX45121	Canale e griglia Raynex PVC a doppia fessura con Water-Stop	120 cm	6	54
IX45200	Canale e griglia Raynex PVC a doppia fessura	200 cm *	8	100
IX45201	Canale e griglia Raynex PVC a doppia fessura con Water-Stop	200 cm *	8	100

Seguendo la stessa linea di Raynex Premium, presentiamo una versione più competitiva con griglia in PVC e anche con opzione di impermeabilizzazione integrata.

Il suo design compatto e leggero, ma con una struttura solida, è in grado di supportare traffico leggero fino a 1500 kg. Inoltre, l'opzione con pavimentazione integrata lo rende una canalina elegante e discreta.

Caratteristiche	Griglia piastrellabile e 100% estraibile per la pulizia	Materiale leggero ma resistente, con certificazione A15	Supporta traffico leggero fino a 1.500 kg
	Adattabile in cantiere	Elevata capacità di scarico	Giunzioni con adesivo PVC
	Materiale con protezione UV per esposizione agli agenti atmosferici	Impermeabilizzazione a basso spessore integrata nel canale	

Dati tecnici	EN1433
	Classe A15 per traffico leggero
	Area aperta: 6000 mm ² /metro

Altezza di installazione

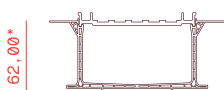

*Altezza di installazione escluso lo spessore della pavimentazione

Componenti

Pavimentazione (larghezza: 76 mm) / 2. Griglia / 3. Canale / 4. Tappo laterale / 5. Giunto / 6a. Diametro scarico Ø90 / 6b. Diametro scarico Ø50 / 7. Rivetti Sormonto Water - Stop (opzionale) / 9. Angolo 90°

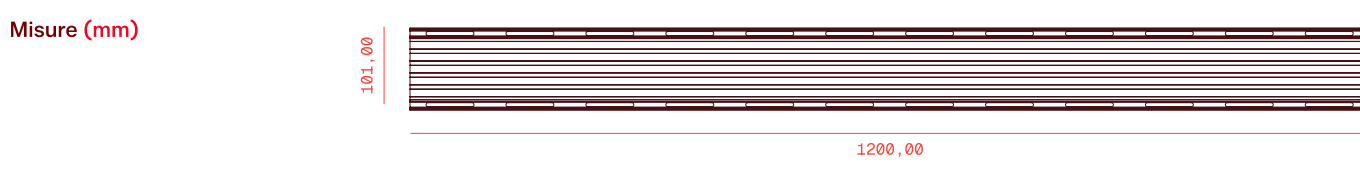
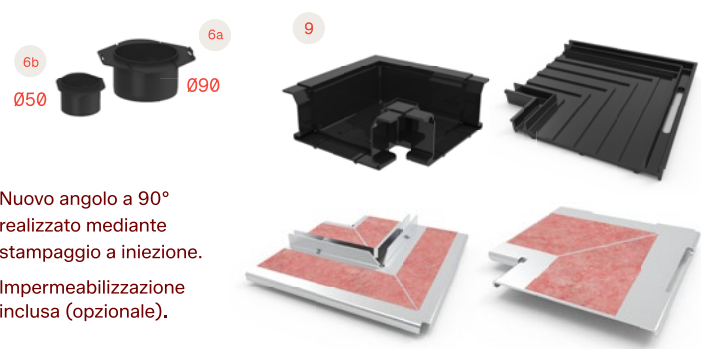

Prodotto			Logistica	
Rif.	Descrizione	Misura	Pz/Scatola	Pz/Pallet
IX10000	Giunzione	-	200	-
IX10001	Tappo laterale	-	200	-
IX10002	Tubo Diametro Ø50 mm	-	25	3500
IX10004	Tubo Diametro Ø90 mm	-	3	420
IX10003	Angolo 90° Raynex PVC	-	4	108
IX10005	Angolo 90° Raynex PVC con Water-Stop	-	4	108

* Per canale e griglia da 200 cm. ORDINE MINIMO DI 8 pz. ** Per grandi cantieri, la lunghezza del canale può essere personalizzata fino a 3 metri.

G-Line

Canaline per
terrazze e piscine



Applicazioni

Balconi e terrazze. Contro ristagni d'acqua meteorica e rischi d'infiltrazioni nel massetto.



Piscine. Ma anche docce, spogliatoi, aree di benessere di hotel e SPA, aree pedonali.

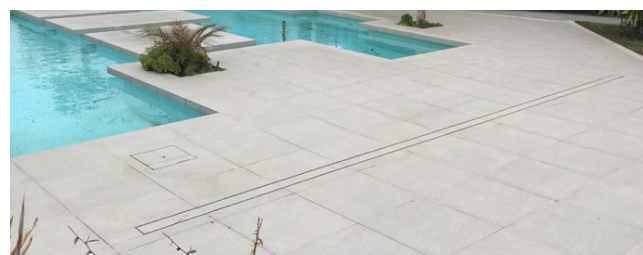

Canali di drenaggio per esterno ideali per balconi, terrazze e piscine. Ogni g-line viene realizzata esclusivamente in base ad un progetto, su misura e a seconda delle esigenze del cliente. Canali GLINE, il vero acciaio italiano!

Fessura Unica

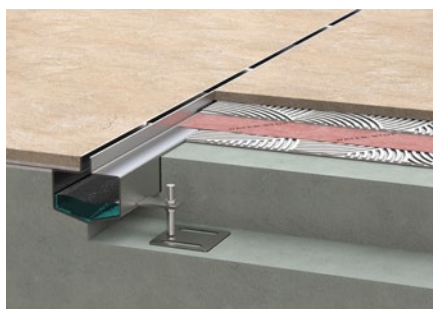

Pendenza interna 0,33 %
 Larghezza fessura 8 / 16 mm
 Da Ø 40 a Ø 125 mm
 Accacio INOX AISI 304 / 316
 Spessore acciaio 2 mm
 H min: 55 mm
 H max: 145 mm
 Piedini regolabili "per posa in opera"

Doppia Fessura

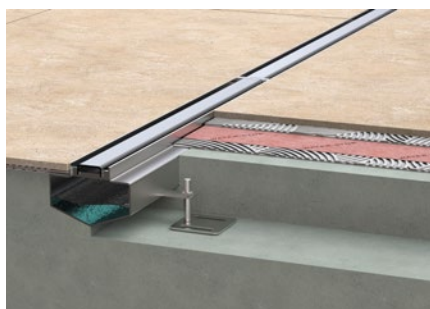

Pendenza interna 0,33 %
 Larghezza fessura 8 mm
 Da Ø 40 a Ø 125 mm
 Accacio INOX AISI 304 / 316
 Spessore acciaio 2 mm
 H min: 55 mm
 H max: 145 mm
 Piedini regolabili "per posa in opera"

Integra

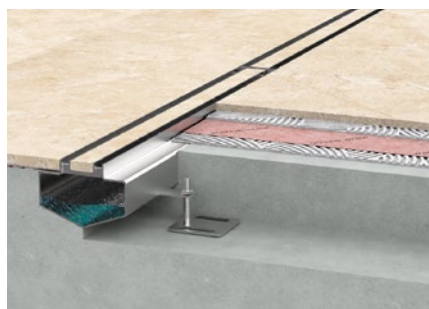

Ingombro di superficie 100 mm
 Larghezza fessura 8 mm
 Larghezza fondo utile scorrimento
 acque 150 mm
 Pendenza 3 mm/mt
 Materiale ACCIAIO INOX AISI 304 / 316
 Spessore acciaio mm. 2
 H Min standard 65 mm
 H Max standard 155 mm
 Guarnizioni di tenuta tra le flange in epdm
 Piedini regolabili "per posa in opera"

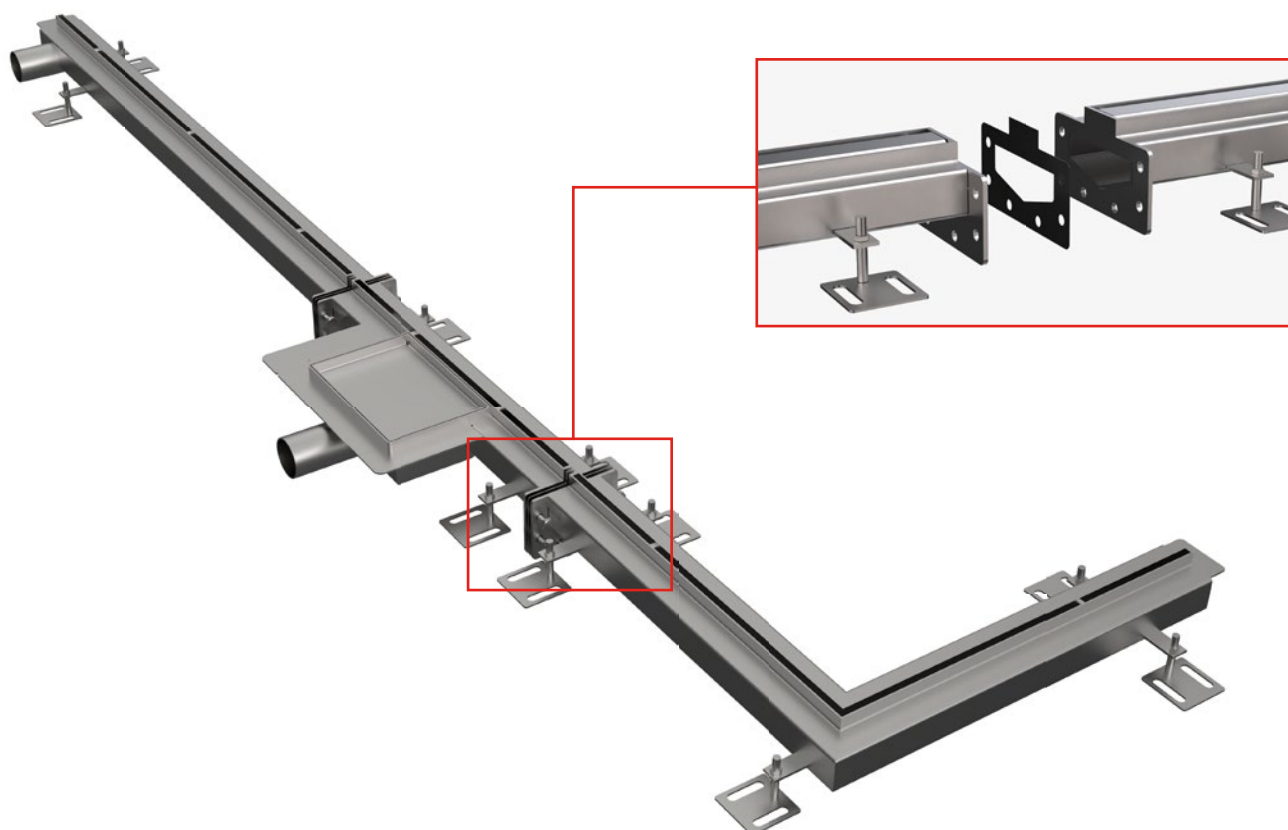

G-line fessura unica

1. Larghezza fessura da 8 o 16 mm / 2. Zanche di ancoraggio al calcestruzzo / 3. Staffe supporto piedini / 4. Piedini per la messa a livello regolabili / 5. Guarnizione di tenuta.

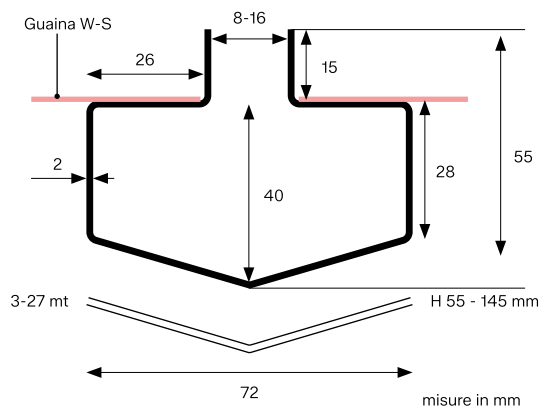
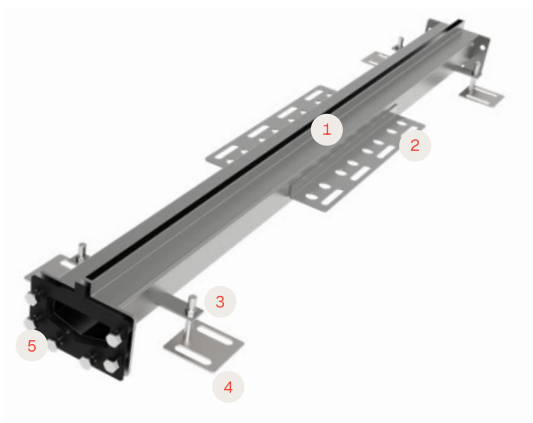

G-Line Doppia Fessura

1. Copertura removibile / 2. Zanche di ancoraggio al calcestruzzo / 3. Staffe supporto piedini / 4. Piedini per la messa a livello regolabili / 5. Guarnizione di tenuta.

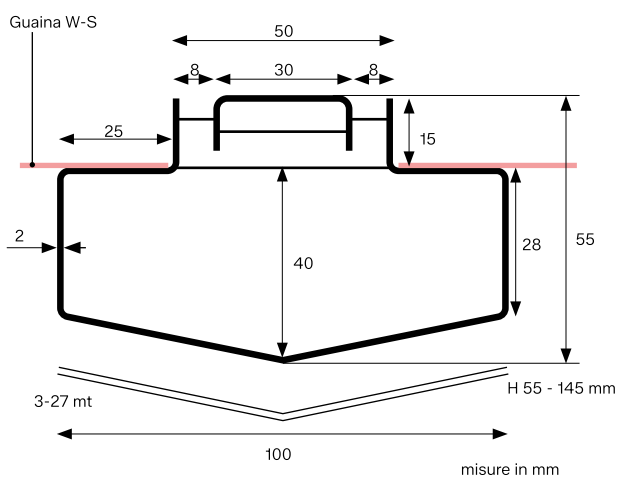

G-line integra

1. Copertura removibile / 2. Zanche di ancoraggio al calcestruzzo / 3. Staffe supporto piedini / 4. Piedini per la messa a livello regolabili / 5. Guarnizione di tenuta.

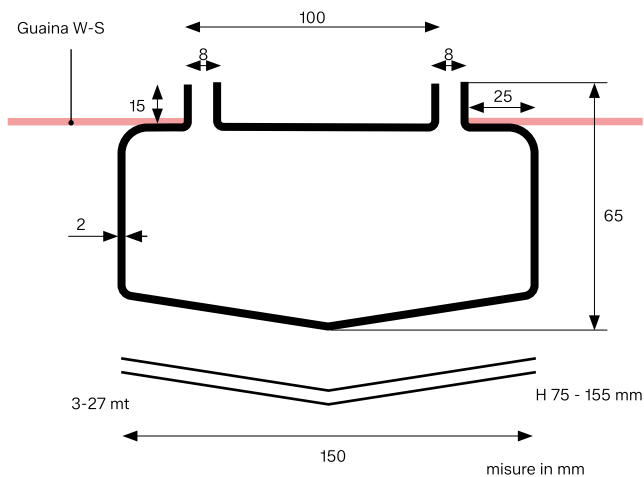

G-line fessura unica

Tipi di scarichi diretti disponibili



Con pozzetto ispezionabile **opzionale** a scelta



G-Line Doppia Fessura

Tipi di scarichi diretti disponibili



Con pozzetto ispezionabile **opzionale** a scelta



G-line integra

Tipi di scarichi diretti disponibili

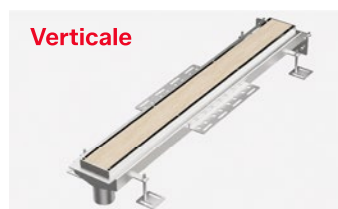

Kit Terrazza Scarico per esterni

Il Kit Terrazza è una **soluzione completa per l'impermeabilizzazione di terrazze e balconi**. È composto da un bocchettone in PVC termosaldato alla guaina impermeabilizzante, che garantisce una connessione a tenuta stagna, uno scarico sifonato da 25 mm, due opzioni di uscita (verticale o orizzontale) e una griglia in PVC.



Misure (mm)

Uscita Verticale

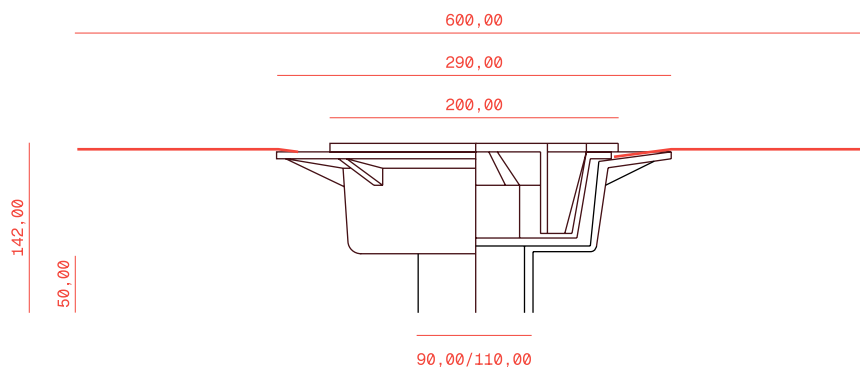

Uscita orizzontale

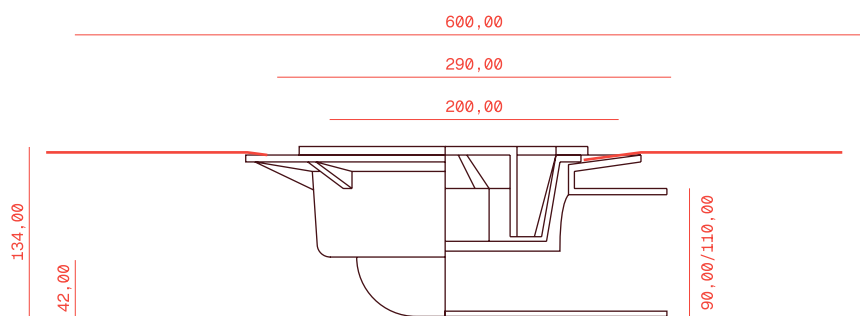

Prodotto			Logistica
Rif.	Descrizione	Uscita	Pz/Scatola
IE46000	Kit Terrazza V90	Verticale Dn/De 90	6
IE46001	Kit Terrazza V110	Verticale Dn/De 110	6
IE46002	Kit Terrazza H90	Orizzontale Dn/De 90	6
IE46003	Kit Terrazza H110	Orizzontale Dn/De 110	6

Kit Terrazza Scarico per esterni

PLUS

Come il Kit Terrazza, la versione Plus offre una **soluzione completa di impermeabilizzazione per esterni** con un'installazione rapida e sicura. Inoltre, la sua fabbricazione con materiali di **alta qualità garantisce** resistenza alla corrosione, agli agenti atmosferici e agli sbalzi di temperatura, offrendo un eccellente rapporto tra qualità, durata e prezzo.



Misure (mm)

Uscita Verticale

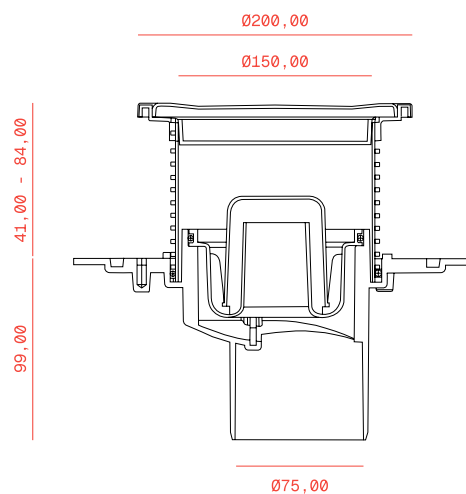

Uscita orizzontale

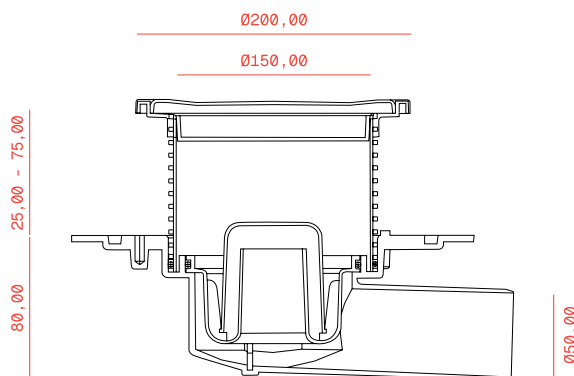

Prodotto					Logistica	
Rif.	Descrizione	Uscita	Portata (l/min)		Pz/Scatola	
			S.I.*	S.M.*		
IE46007	Kit Terrazza Plus V75	Uscita verticale DN/DE 75	45	100	6	
IE46008	Kit Terrazza Plus H50	Uscita orizzontale DN/DE 50	45	100	6	

*SS.I.: Sifone idraulico | S.M.: Sifone meccanico

SISTEMI DI SCARICO

Sistemi doccia





GURU
waterproofing products

WATER-STOP
A WATER BARRIER TECHNOLOGY



CE CSTB
UPC FILE 0000-U

GURU
waterproofing products

GURU
waterproofing

CE
UPC FILE 0000-U

GURU
waterproofing products

G
water

Tryphon Sifone

Tryphon, un sifone con sifone estraibile per facilitare la manutenzione, autopulente e con una portata di scarico fino a 32 l/min.

Questo sistema di scarico si adatta a qualsiasi installazione grazie alle sue due opzioni di sifone (meccanico o idraulico), a un collettore regolabile fino a 35 mm in altezza e a tre opzioni di uscita: orizzontale, orizzontale ribassata e verticale, quest'ultima poco comune sul mercato.

Consente l'installazione a filo pavimento per una completa integrazione e include impermeabilizzazione termosaldata in fabbrica, che assicura una protezione duratura.

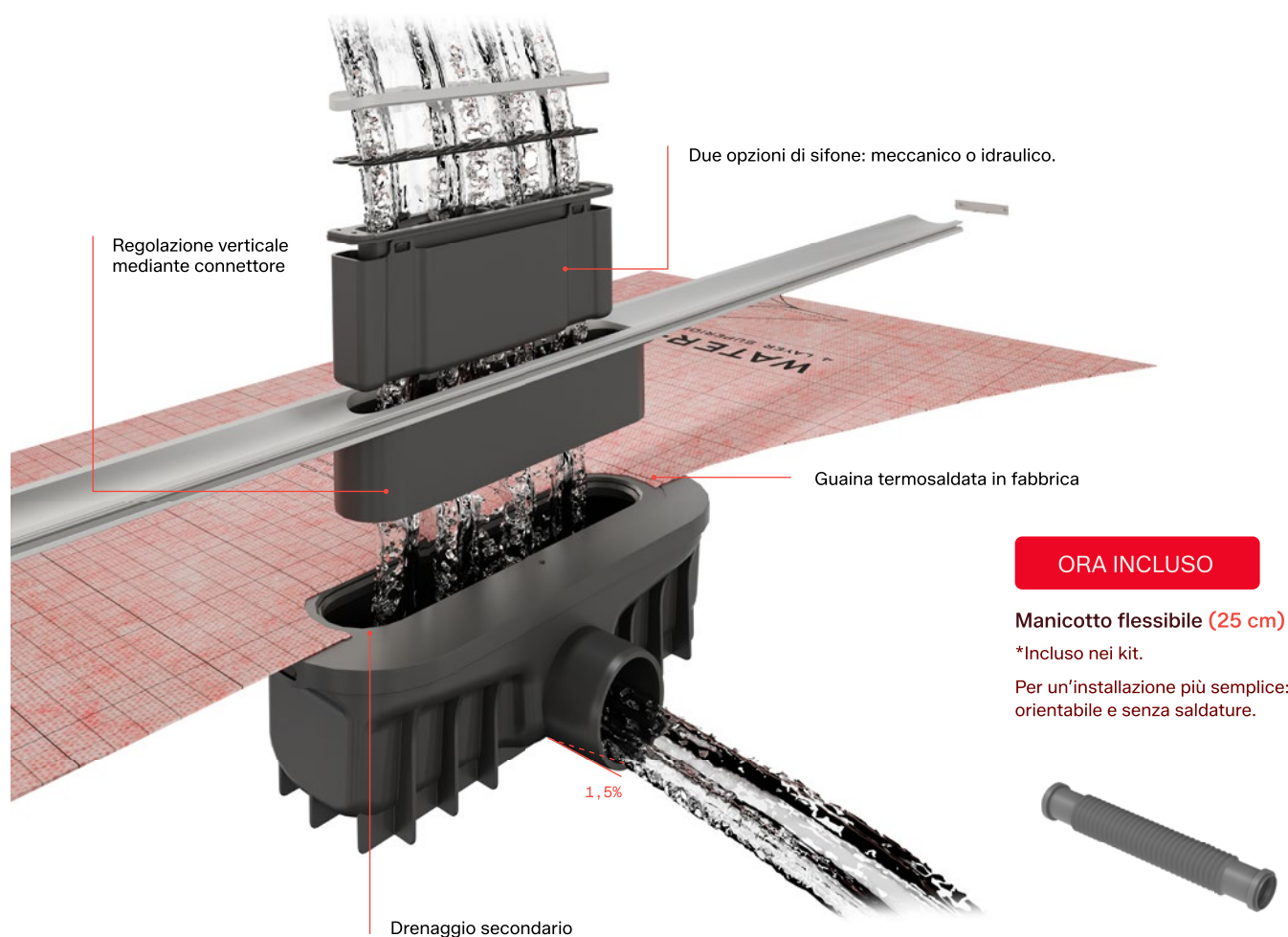

Portata di scarico
Fino a **32 l/min**

Misure della guaina termosaldata (cm)

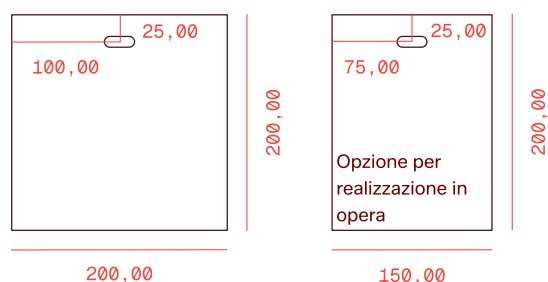

Tryphon

Dati tecnici

Uscita frontale
Uscita DN/DE 50 mm
Sifone idraulico di 50 mm + Sifone meccanico

Componenti

1. Coperchio protettivo
2. Sifone idraulico / Sifone meccanico
3. Piletta Tryphon

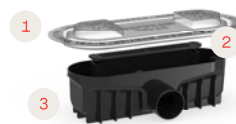

Misure (mm)

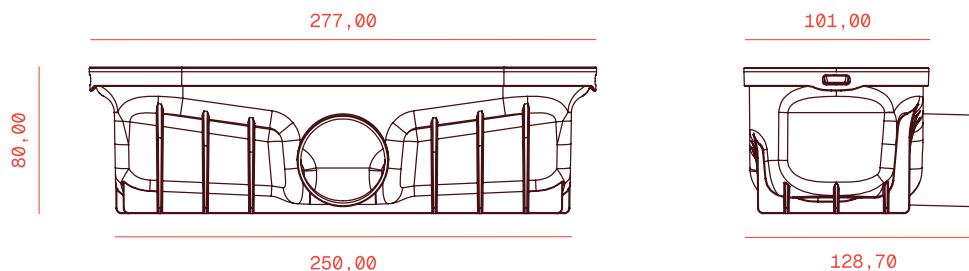

Tryphon Ribassato

Dati tecnici

Uscita frontale ribassata
Uscita DN/DE 40 mm
Sifone meccanico

Componenti

1. Coperchio protettivo
2. Sifone meccanico
3. Piletta Tryphon Ribassata



Misure (mm)

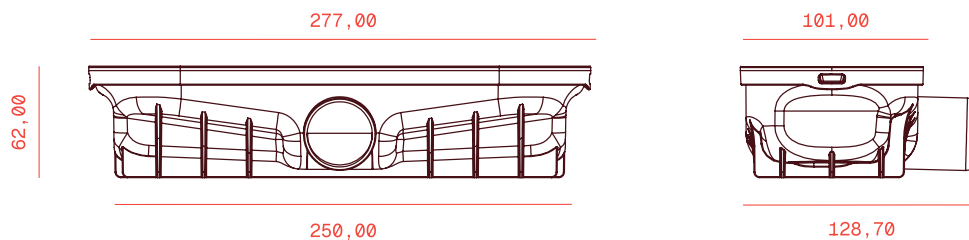

Tryphon Verticale

Dati tecnici

Uscita Verticale
Uscita DN/DE 50 mm
Sifone idraulico di 50 mm + Sifone meccanico

Componenti

1. Coperchio protettivo
2. Sifone idraulico / Sifone meccanico
3. Piletta Tryphon Verticale



Misure (mm)

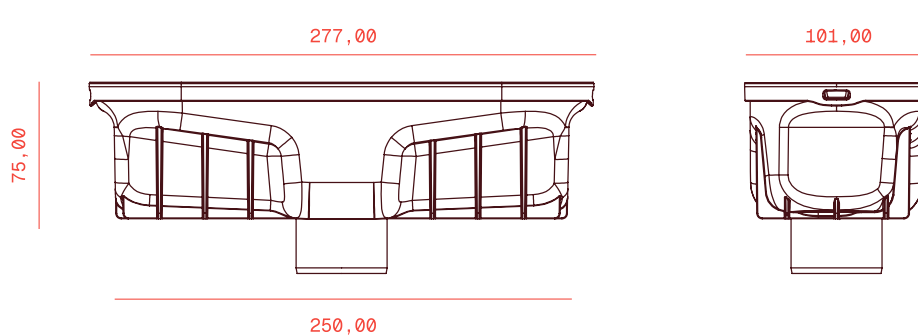

Rif.

Descrizione

IG60036	Piletta Tryphon
IG60031	Piletta Tryphon Ribassata
IG60032	Piletta Tryphon Verticale

Ruber Sifone

Ruber è un sifone **orientabile e autopulente** con una portata di scarico fino a 36 l/min. Per adattarsi alle esigenze di ogni installazione, è disponibile in due altezze: una con sifone da 50 mm e un'altra con sifone da 28 mm, entrambi eliminabili se necessario. Inoltre, non richiede incollaggio, poiché l'installazione avviene mediante giunto a pressione.

Include una guaina termosaldata in fabbrica, che garantisce un'**impermeabilizzazione** sicura e duratura.

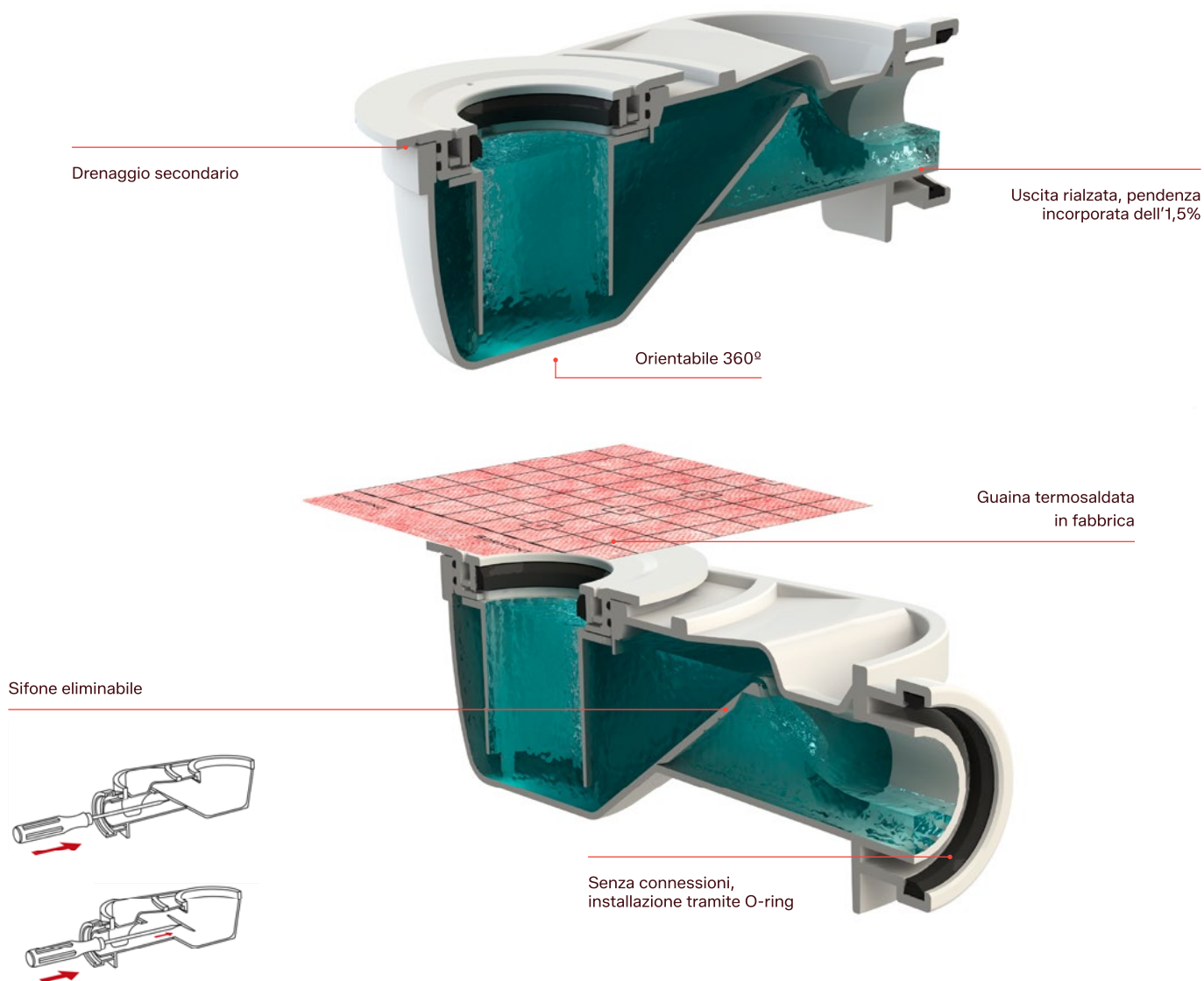

Portata di scarico
Fino a **36 l/min**

Misure della guaina termosaldata (cm)

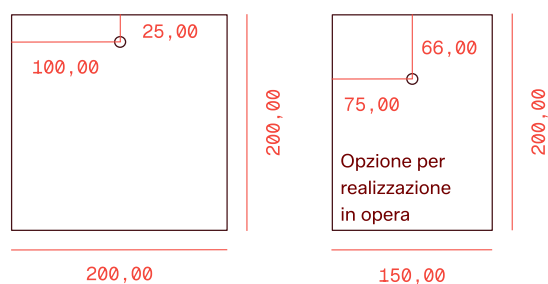

Ruber H50

Dati tecnici

Uscita frontale
 Uscita DN/DI 50 mm
 Sifone di 50 mm
 Altezza totale di installazione con
 pavimentazione da 1 cm inclusa: 90 mm
 Connessione con giunto a pressione

Componenti

1. Corona Ruber
2. Piletta
3. O-ring



Misure (mm)

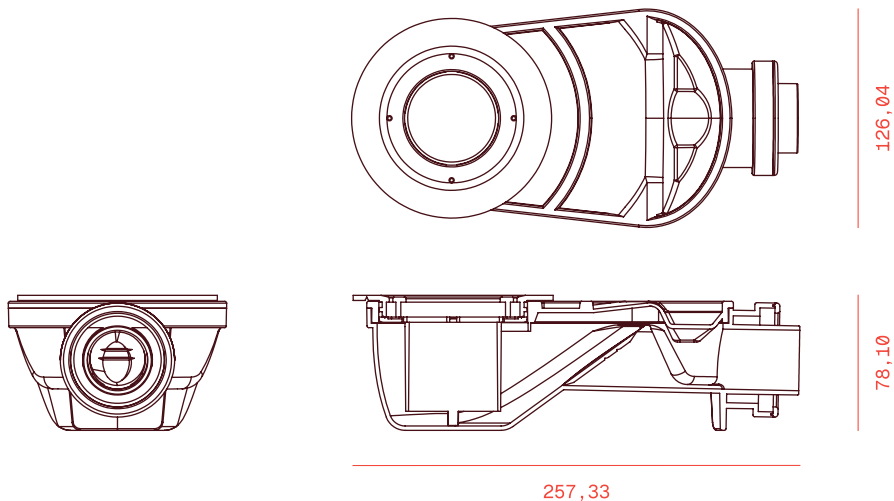

Ruber H28

Dati tecnici

Uscita frontale
 Uscita DN/DI 40 mm
 Sifone di 28 mm
 Altezza totale di installazione con
 pavimentazione da 1 cm inclusa: 70 mm
 Connessione mediante incollaggio

Componenti

1. Corona Ruber
 2. Piletta
 3. Manicotto scorrevole Ø40
- *Incluso nei kit.

ORA INCLUSO



Misure (mm)

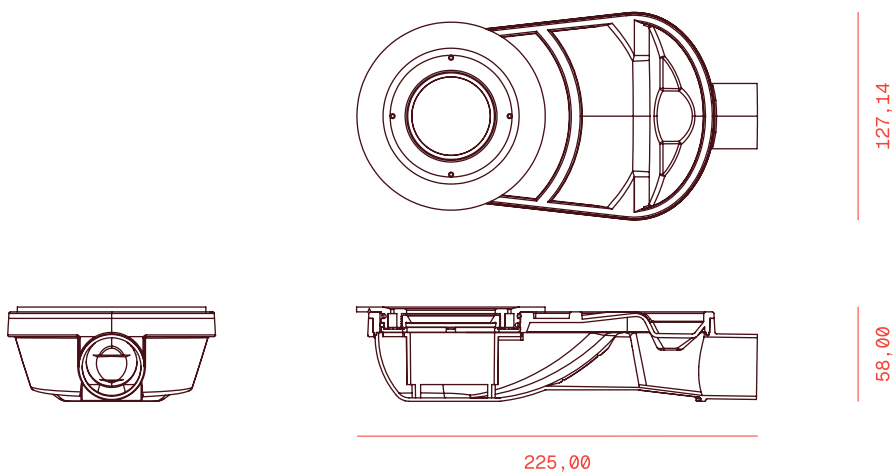

Rif.

Descrizione

IG60035 Sifone Ruber H50

IG60030 Sifone Ruber H28

Revolux Kit

Kit doccia
completo tagliabile



Revolux è un sistema doccia con griglia tagliabile per adattarsi a qualsiasi dimensione e forma della doccia. Si distingue per le sue due opzioni di sifoni e per l'elevata portata di scarico, garantendo una gestione dell'acqua molto efficiente.

Offre cinque colori e due design per integrarsi con l'estetica di qualsiasi bagno. Realizzato in **alluminio 6063 - T6**, garantisce durata e resistenza alla corrosione.

Misura, taglia e installa.

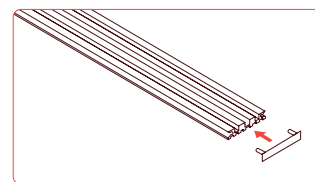
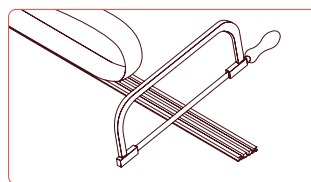

Caratteristiche

Tagliabile alla misura necessaria
 2 misure: 1 e 2 metri di lunghezza
 Offriamo 2 modelli con 5 finiture ciascuno
 Elemento decorativo estraibile
 Scanalatura inferiore a coda di rondine per una migliore adesione al supporto con adesivo cementizio C2
 Rapidità di installazione
 Normativa EN1253 / DIN18534

Dati tecnici

Classe di carico K3
 Altezza della griglia: 8 mm
 Alluminio 6063 classe aerea
 Anodizzato: 25 micron
 Regolazione verticale della griglia

Contenuto del sistema

Revolux Tryphon Kit



1. Elemento decorativo / 2. Raccogliacapelli / 3. Griglia Revolux / 4. Tappo finale / 5. Collettore di connessione / 6. Guaina Water-Stop / 7. Adattatore termosaldato / 8. Piletta Tryphon / 9. Manicotto flessibile Pushfit / 10. Sifone

Revolux Ruber Kit

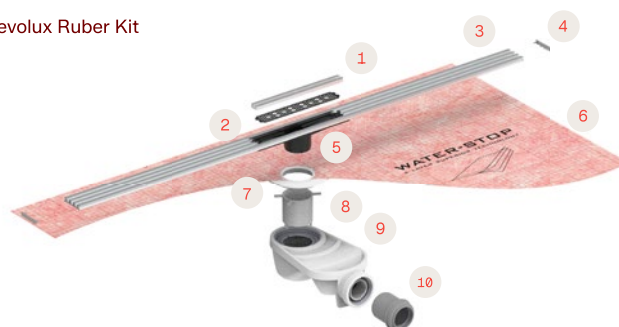

1. Elemento decorativo / 2. Raccogliacapelli / 3. Griglia Revolux / 4. Tappo finale / 5. Collettore di connessione / 6. Guaina Water-Stop / 7. Adattatore termosaldato / 8. Corona Ruber / 9. Sifone Ruber / 10. Riduttore Ø50/40

Modelli

Revolux Cavity Chrome



Revolux Cavity Gold



Revolux Cavity Rose



Revolux Cavity Black



Revolux Cavity Nickel



Revolux Curve Chrome



Revolux Curve Gold



Revolux Curve Rose



Revolux Curve Black



Revolux Curve Chrome



Kit doccia completo tagliabile **Revolux Tryphon Kit**

Revolux Curve



Prodotto									Logistica		
Finitura	Tryphon			Tryphon Ribassato			Modello	Misura	Guaina W-S	Pz/Scatola	Pz/Pallet
	Rif.	Portata (l/min)		Rif.	Portata (l/min)						
		S.I.*	S.M.*		S.I.*	S.M.*					
	IT23004	32	49	IT23004R	49	Curve Chrome	100 cm	2 X 2 · 4 m ²	6	40	
	IT63004	32	49	IT63004R	49	Curve Gold	100 cm	2 X 2 · 4 m ²	6	40	
	IT83004	32	49	IT83004R	49	Curve Rose	100 cm	2 X 2 · 4 m ²	6	40	
	IT53004	32	49	IT53004R	49	Curve Black	100 cm	2 X 2 · 4 m ²	6	40	
	IT93004	32	49	IT93004R	49	Curve Nickel	100 cm	2 X 2 · 4 m ²	6	40	
	IT23200	32	49	IT23200R	49	Curve Chrome	200 cm	2,5 X 2 · 5 m ²	3	32	
	IT63200	32	49	IT63200R	49	Curve Gold	200 cm	2,5 X 2 · 5 m ²	3	32	
	IT83200	32	49	IT83200R	49	Curve Rose	200 cm	2,5 X 2 · 5 m ²	3	32	
	IT53200	32	49	IT53200R	49	Curve Black	200 cm	2,5 X 2 · 5 m ²	3	32	
	IT93200	32	49	IT93200R	49	Curve Nickel	200 cm	2,5 X 2 · 5 m ²	3	32	

*S.I.: Sifone idraulico | S.M.: Sifone meccanico

Revolux Cavity



Prodotto									Logistica		
Finitura	Tryphon			Tryphon Ribassato			Modello	Misura	Guaina W-S	Pz/Scatola	Pz/Pallet
	Rif.	Portata (l/min)		Rif.	Portata (l/min)						
		S.I.*	S.M.*		S.I.*	S.M.*					
	IT24004	32	49	IT24004R	49	Cavity Chrome	100 cm	2 X 2 · 4 m ²	6	40	
	IT64004	32	49	IT64004R	49	Cavity Gold	100 cm	2 X 2 · 4 m ²	6	40	
	IT84004	32	49	IT84004R	49	Cavity Rose	100 cm	2 X 2 · 4 m ²	6	40	
	IT54004	32	49	IT54004R	49	Cavity Black	100 cm	2 X 2 · 4 m ²	6	40	
	IT94004	32	49	IT94004R	49	Cavity Nickel	100 cm	2 X 2 · 4 m ²	6	40	
	IT24200	32	49	IT24200R	49	Cavity Chrome	200 cm	2,5 X 2 · 5 m ²	3	32	
	IT64200	32	49	IT64200R	49	Cavity Gold	200 cm	2,5 X 2 · 5 m ²	3	32	
	IT84200	32	49	IT84200R	49	Cavity Rose	200 cm	2,5 X 2 · 5 m ²	3	32	
	IT54200	32	49	IT54200R	49	Cavity Black	200 cm	2,5 X 2 · 5 m ²	3	32	
	IT94200	32	49	IT94200R	49	Cavity Nickel	200 cm	2,5 X 2 · 5 m ²	3	32	

*S.I.: Sifone idraulico | S.M.: Sifone meccanico

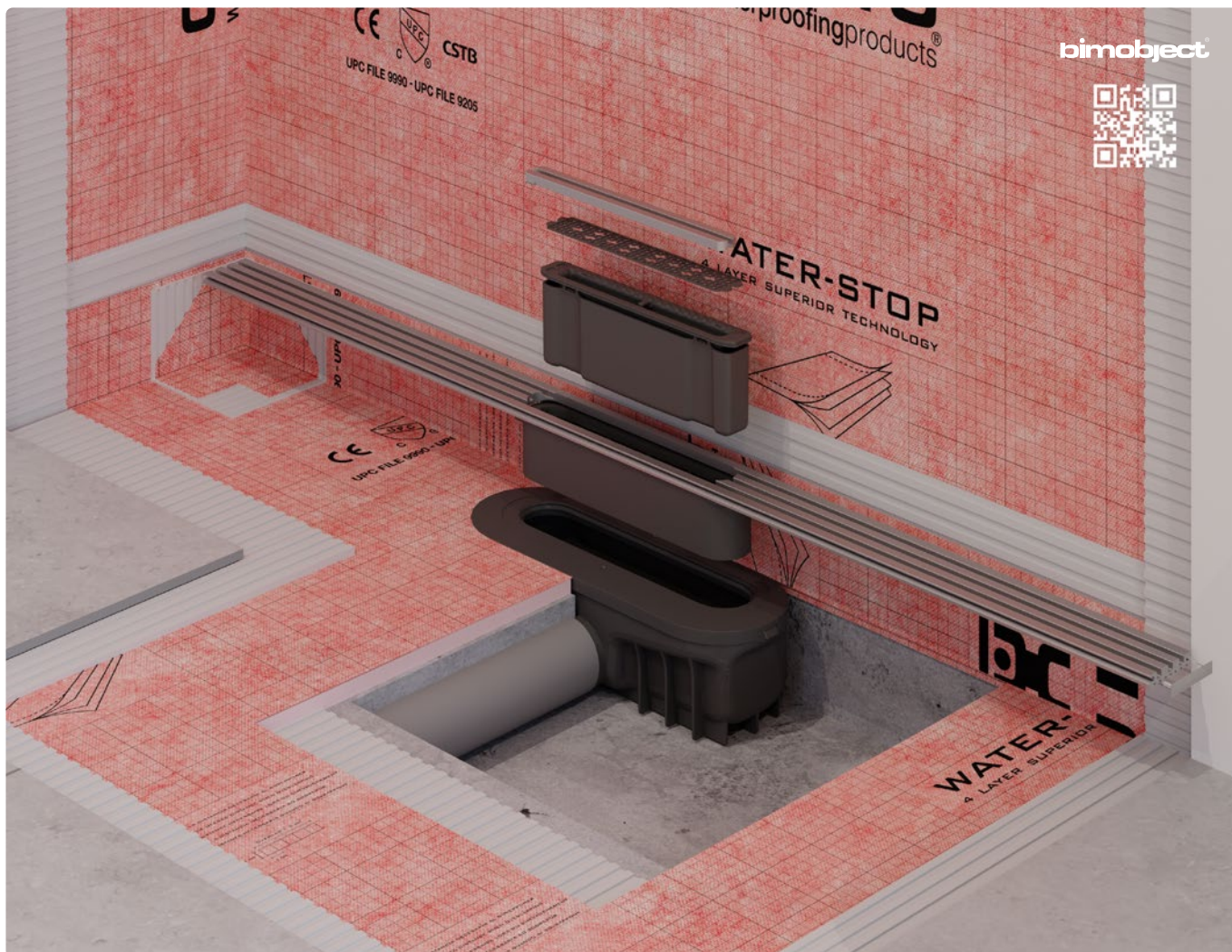

Contenuto del sistema

Sifone a scelta 1

Opzione 1
Sifone Tryphon



Opzione 2
Sifone Tryphon Ribassato

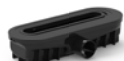

Accessorio complementare
Piletta Tryphon Verticale
*Consultare la pag. 91 (IG60032) ▶



Componenti del kit



1. Sifone a scelta / 2. Griglia, elemento decorativo, tappi finali e raccogli capelli Revolux (modello e misura a scelta) / 3. Gancio per sollevare le griglie / 4. Coperchio di livello malta / 5. W-S Din x2 / 6. W-S Tub x2 / 7. Manicotto flessibile Pushfit / 8. Guaina Water-Stop con adattatore termosaldato (2 x 2 o 2,5 x 2 m) / 9. Scatola Revolux Tryphon Kit

Altezza di installazione

Con pavimentazione di 1 cm di spessore inclusa.

Tryphon

88,00



Tryphon Ribassato

70,00



Tryphon Verticale

83,00

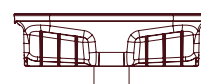

Kit doccia completo tagliabile **Revolux Ruber Kit**

Revolux Curve



Prodotto							Logistica	
Finitura	Ruber H50	Ruber H28	Portata (l/min)	Modello	Misura	Guaina W-S	Pz/Scatola	Pz/Pallet
	IE23004	IE23004R	28	Curve Chrome	100 cm	2 X 2 · 4 m ²	6	40
	IE63004	IE63004R	28	Curve Gold	100 cm	2 X 2 · 4 m ²	6	40
	IE83004	IE83004R	28	Curve Rose	100 cm	2 X 2 · 4 m ²	6	40
	IE53004	IE53004R	28	Curve Black	100 cm	2 X 2 · 4 m ²	6	40
	IE93004	IE93004R	28	Curve Nickel	100 cm	2 X 2 · 4 m ²	6	40
	IE23200	IE23200R	28	Curve Chrome	200 cm	2,5 X 2 · 5 m ²	3	32
	IE63200	IE63200R	28	Curve Gold	200 cm	2,5 X 2 · 5 m ²	3	32
	IE83200	IE83200R	28	Curve Rose	200 cm	2,5 X 2 · 5 m ²	3	32
	IE53200	IE53200R	28	Curve Black	200 cm	2,5 X 2 · 5 m ²	3	32
	IE93200	IE93200R	28	Curve Nickel	200 cm	2,5 X 2 · 5 m ²	3	32

Revolux Cavity



Prodotto							Logistica	
Finitura	Ruber H50	Ruber H28	Portata (l/min)	Modello	Misura	Guaina W-S	Pz/Scatola	Pz/Pallet
	IE24004	IE24004R	29	Cavity Chrome	100 cm	2 X 2 · 4 m ²	6	40
	IE64004	IE64004R	29	Cavity Gold	100 cm	2 X 2 · 4 m ²	6	40
	IE84004	IE84004R	29	Cavity Rose	100 cm	2 X 2 · 4 m ²	6	40
	IE54004	IE54004R	29	Cavity Black	100 cm	2 X 2 · 4 m ²	6	40
	IE94004	IE94004R	29	Cavity Nickel	100 cm	2 X 2 · 4 m ²	6	40
	IE24200	IE24200R	29	Cavity Chrome	200 cm	2,5 X 2 · 5 m ²	3	32
	IE64200	IE64200R	29	Cavity Gold	200 cm	2,5 X 2 · 5 m ²	3	32
	IE84200	IE84200R	29	Cavity Rose	200 cm	2,5 X 2 · 5 m ²	3	32
	IE54200	IE54200R	29	Cavity Black	200 cm	2,5 X 2 · 5 m ²	3	32
	IE94200	IE94200R	29	Cavity Nickel	200 cm	2,5 X 2 · 5 m ²	3	32

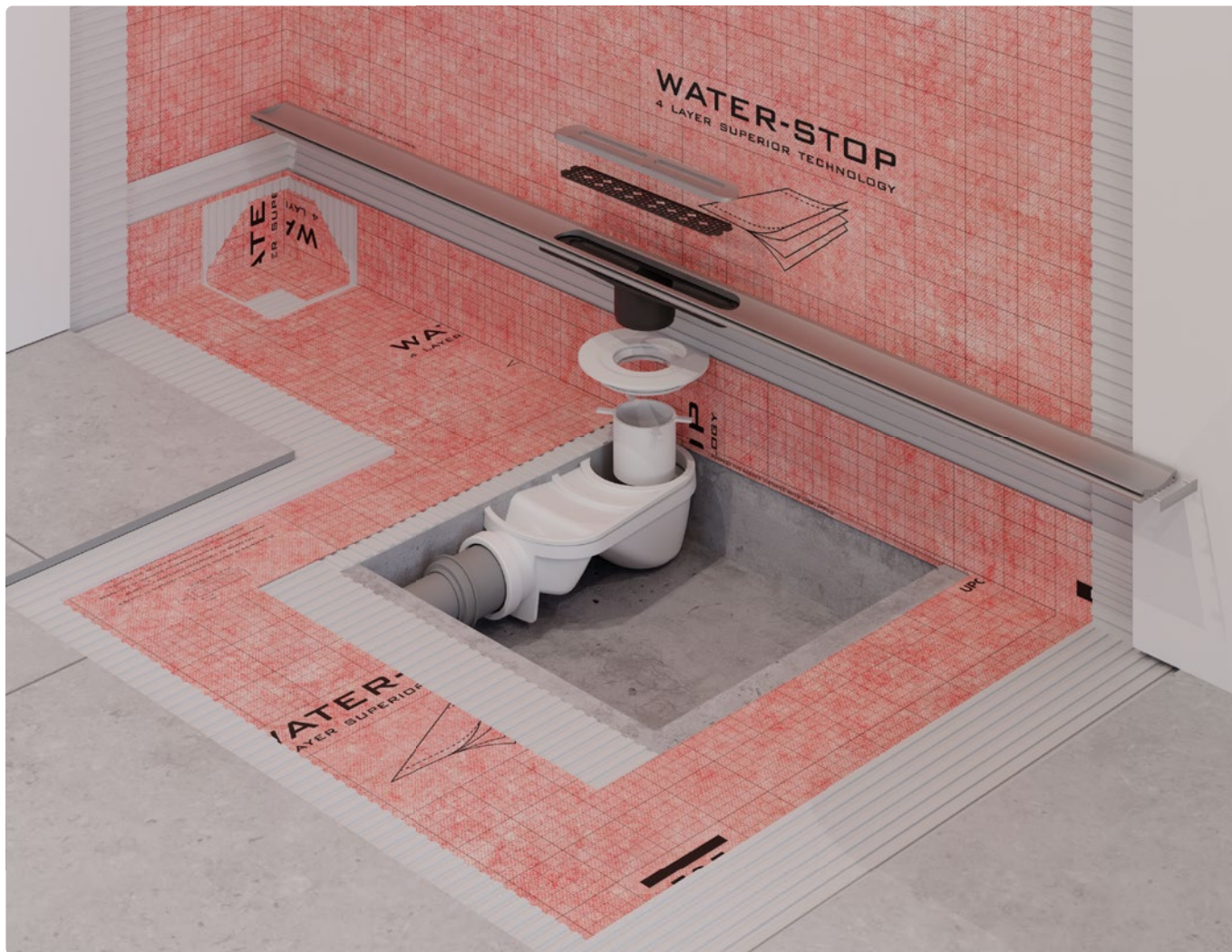

Contenuto del sistema

Sifone a scelta 1

Opzione 1
Sifone Ruber H50



Opzione 2
Sifone Ruber H28

ORA INCLUSO



Componenti del kit



1. Sifone a scelta / 2. Griglia, elemento decorativo, tappi finali e raccogliacapelli REVOLUX (modello e misura a scelta) / 3. Gancio per sollevare le griglie / 4. Coperchio di livello malta / 5. W-S Din x2 / 6. W-S Tub x2 / 7. Guaina Water-Stop con adattatore termosaldato (2 x 2 o 2,5 x 2 m) / 8. Scatola Revolux Ruber Kit

Altezza di installazione

Con pavimentazione di 1 cm di spessore inclusa.

Ruber H50

90,00

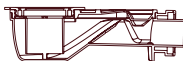

Ruber H28

70,00



Evolux Kit

Kit doccia
completo





bimobject
Evolux Tryphon Kit

Il sistema doccia Evolux offre una soluzione completa per lo scarico e l'**impermeabilizzazione dei piatti doccia realizzati in muratura.**



bimobject
Evolux Ruber Kit

Questo insieme è composto da una canalina e una griglia in acciaio inox, un sifone sifonato a basso profilo e una guaina impermeabile Water - Stop unita e sigillata in fabbrica a un adattatore speciale per il collegamento al sifone.

Caratteristiche

- Struttura in acciaio inox
- Resistenza a carichi elevati
- Impermeabilizzazione inclusa
- Elevata capacità di scarico
- Varietà di modelli
- Facile installazione
- Pulizia efficace
- Garanzia di 10 anni

Dati tecnici

- Acciaio inox
- Finiture PVD e testurizzate

Contenuto del sistema

Evolux Tryphon Kit



1. Griglia Evolux / 2. Raccogliacapelli / 3. Sifone / 4. Canalina / 5. Collettore di collegamento / 6. Guaina Water-Stop / 7. Adattatore termosaldato / 8. Piletta Tryphon / 9. Manicotto flessibile Pushfit

Evolux Ruber Kit



1. Griglia Evolux / 2. Raccogliacapelli / 3. Canalina / 4. Guaina Water-Stop / 5. Adattatore termosaldato / 6. Corona Ruber / 7. Sifone Ruber / 8. Riduttore Ø50/40

Modelli

Evolux Lisa



Evolux Lisa Antivandalica



Evolux Lisa Gold



Evolux Lisa Dark



Evolux Plus



Evolux Integra (Tryphon)



Evolux Integra (Ruber)



Evolux Microcemento



Kit doccia completo Evolux Tryphon Kit

Evolux Lisa



Prodotto

Logistica

Finitura	Tryphon		Tryphon Ribassato		Modello	Misura	Guaina W-S	Pz/Scatola	Pz/Pallet		
	Rif.	Portata (l/min)		Rif.						Portata (l/min)	
		S.I.*	S.M.*							S.M.*	S.M.*
●	IT41040	33	47	IT41040R	47	Lisa	40 cm	2 x 2 · 4 m ²	6	40	
●	IT41050	33	47	IT41050R	47	Lisa	50 cm	2 x 2 · 4 m ²	6	40	
●	IT41000	33	47	IT41000R	47	Lisa	60 cm	2 x 2 · 4 m ²	6	40	
●	IT41001	33	47	IT41001R	47	Lisa	70 cm	2 x 2 · 4 m ²	6	40	
●	IT41002	33	47	IT41002R	47	Lisa	80 cm	2 x 2 · 4 m ²	6	40	
●	IT41003	33	47	IT41003R	47	Lisa	90 cm	2 x 2 · 4 m ²	6	40	
●	IT41004	33	47	IT41004R	47	Lisa	100 cm	2 x 2 · 4 m ²	6	40	
●	IT41005	33	47	IT41005R	47	Lisa	120 cm	2 x 2 · 4 m ²	3	32	
●	IT41150	33	47	IT41150R	47	Lisa	150 cm	2 x 2 · 4 m ²	3	32	
●	IT41180	33	47	IT41180R	47	Lisa	180 cm	2 x 2 · 4 m ²	3	32	

*S.I.: Sifone idraulico | S.M.: Sifone meccanico

Contenuto del sistema

Sifone a scelta

1

Opzione 1

Sifone Tryphon



Opzione 2

Sifone Tryphon Ribassato



Accessorio complementare

Piletta Tryphon Verticale

*Consultare la pag. 91 (IG60032)



Componenti del kit



1. Sifone a scelta / 2. Griglia e Canaletta Evolux Lisa (Misura a scelta) e Raccogliacapelli / 3. Gancio per sollevare le griglie / 4. Coperchio di livello malta / 5. W-S Din x2 / 6. W-S Tub x2 / 7. Manicotto flessibile Pushfit / 8. Guaina Water-Stop con adattatore termosaldato (2 x 2 m) / 9. Scatola Evolux Tryphon Kit

Altezza di installazione

Con pavimentazione di 1 cm di spessore inclusa.

Tryphon

93,00



Tryphon Ribassato

74,00

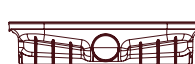

Tryphon Verticale

88,00

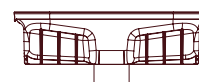

Kit doccia completo Evolux Tryphon Kit

Evolux Plus



Prodotto

Logistica

Finitura	Tryphon				Tryphon Ribassato				Pz/Scatola	Pz/Pallet	
	Rif.	Portata (l/min)		Rif.	Portata (l/min)		Modello	Misura			Guaina W-S
		S.I.*	S.M.*		S.I.*	S.M.*					
●	IT42000	34	49	IT42000R	49	Plus	60 cm	2 x 2 · 4 m ²	6	40	
●	IT42001	34	49	IT42001R	49	Plus	70 cm	2 x 2 · 4 m ²	6	40	
●	IT42002	34	49	IT42002R	49	Plus	80 cm	2 x 2 · 4 m ²	6	40	
●	IT42003	34	49	IT42003R	49	Plus	90 cm	2 x 2 · 4 m ²	6	40	
●	IT42004	34	49	IT42004R	49	Plus	100 cm	2 x 2 · 4 m ²	6	40	
●	IT42005	34	49	IT42005R	49	Plus	120 cm	2 x 2 · 4 m ²	3	32	
●	IT42150	34	49	IT42150R	49	Plus	150 cm	2 x 2 · 4 m ²	3	32	
●	IT42180	34	49	IT42180R	49	Plus	180 cm	2 x 2 · 4 m ²	3	32	

*S.I.: Sifone idraulico | S.M.: Sifone meccanico

Contenuto del sistema

Sifone a scelta

1

Opzione 1

Sifone Tryphon



Opzione 2

Sifone Tryphon Ribassato



Accessorio complementare

Piletta Tryphon Verticale

*Consultare la pag. 91 (IG60032) ▶



Componenti del kit



1. Sifone a scelta / 2. Griglia e canalina Evolux Plus (misura a scelta) e raccogliacapelli / 3. Gancio per sollevare le griglie / 4. Coperchio di livello malta W-S Din x2 / 6. W-S Tub x2 / 7. Manicotto flessibile Pushfit / 8. Guaina Water-Stop con adattatore termosaldato (2 x 2 m) / 9. Scatola Evolux Tryphon Kit

Altezza di installazione

Con pavimentazione di 1 cm di spessore inclusa.

Tryphon

93,00



Tryphon Ribassato

74,00



Tryphon Verticale

88,00

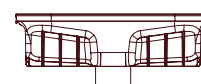

Kit doccia completo Evolux Tryphon Kit

Evolux Lisa Antivandalica



Prodotto

Logistica

Finitura	Tryphon		Tryphon Ribassato		Modello	Misura	Guaina W-S	Pz/Scatola	Pz/Pallet		
	Rif.	Portata (l/min)		Rif.						Portata (l/min)	
		S.I.*	S.M.*							S.M.*	
	IT41701	33	47	IT41701R	47	Lisa Antivand.	70 cm	2 x 2 · 4 m ²	6	40	
	IT41702	33	47	IT41702R	47	Lisa Antivand.	80 cm	2 x 2 · 4 m ²	6	40	
	IT41703	33	47	IT41703R	47	Lisa Antivand.	90 cm	2 x 2 · 4 m ²	6	40	

*S.I.: Sifone idraulico | S.M.: Sifone meccanico



Contenuto del sistema

Sifone a scelta

1

Opzione 1

Sifone Tryphon



Opzione 2

Sifone Tryphon Ribassato



Accessorio complementare

Piletta Tryphon Verticale

*Consultare la pag. 91 (IG60032)



Componenti del kit



1. Sifone a scelta / 2. Griglia e canalina Evolux Lisa Antivandalica (misura a scelta) e raccogliacapelli / 3. Gancio per sollevare le griglie / 4. Coperchio di livello malta / 5. W-S Din x2 / 6. W-S Tub x2 / 7. Manicotto flessibile Pushfit / 8. Guaina Water-Stop con adattatore termosaldato (2 x 2 m) / 9. Scatola Evolux Tryphon Kit

Altezza di installazione

Con pavimentazione di 1 cm di spessore inclusa.

Tryphon

93,00



Tryphon Ribassato

74,00



Tryphon Verticale

88,00

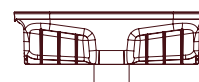

Kit doccia completo Evolux Tryphon Kit

Evolux Lisa Gold



Prodotto								Logistica	
Finitura	Tryphon		Tryphon Ribassato			Misura	Guaina W-S	Pz/Scatola	Pz/Pallet
	Rif.	Portata (l/min) S.I.* S.M.*	Rif.	Portata (l/min) S.M.*	Modello				
●	IT61000	33 47	IT61000R	47	Lisa Gold	60 cm	2 x 2 · 4 m ²	6	40
●	IT61001	33 47	IT61001R	47	Lisa Gold	70 cm	2 x 2 · 4 m ²	6	40
●	IT61002	33 47	IT61002R	47	Lisa Gold	80 cm	2 x 2 · 4 m ²	6	40
●	IT61003	33 47	IT61003R	47	Lisa Gold	90 cm	2 x 2 · 4 m ²	6	40
●	IT61004	33 47	IT61004R	47	Lisa Gold	100 cm	2 x 2 · 4 m ²	6	40
●	IT61005	33 47	IT61005R	47	Lisa Gold	120 cm	2 x 2 · 4 m ²	3	32
●	IT61150	33 47	IT61150R	47	Lisa Gold	150 cm	2 x 2 · 4 m ²	3	32
●	IT61180	33 47	IT61180R	47	Lisa Gold	180 cm	2 x 2 · 4 m ²	3	32

*S.I.: Sifone idraulico | S.M.: Sifone meccanico

Contenuto del sistema

Sifone a scelta 1

Opzione 1
Sifone Tryphon



Opzione 2
Sifone Tryphon Ribassato



Accessorio complementare
Piletta Tryphon Verticale
*Consultare la pag. 91 (IG60032) ▶



Componenti del kit



1. Sifone a scelta / 2. Griglia e canalina Evolux Lisa Gold (misura a scelta) e raccogliacapelli / 3. Gancio per sollevare le griglie / 4. Coperchio di livello malta W-S Din x2 / 6. W-S Tub x2 / 7. Manicotto flessibile Pushfit / 8. Guaina Water-Stop con adattatore termosaldato (2 x 2 m) / 9. Scatola Evolux Tryphon Kit

Altezza di installazione

Con pavimentazione di 1 cm di spessore inclusa.

Tryphon

93,00



Tryphon Ribassato

74,00



Tryphon Verticale

88,00

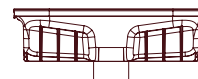

Kit doccia completo Evolux Tryphon Kit

Evolux Lisa Dark



Prodotto								Logistica		
Finitura	Tryphon			Tryphon Ribassato			Misura	Guaina W-S	Pz/Scatola	Pz/Pallet
	Rif.	Portata (l/min)		Rif.	Portata (l/min)					
		S.I.*	S.M.*		S.M.*					
●	IT51000	33	47	IT51000R	47	Lisa Dark	60 cm	2 x 2 · 4 m ²	6	40
●	IT51001	33	47	IT51001R	47	Lisa Dark	70 cm	2 x 2 · 4 m ²	6	40
●	IT51002	33	47	IT51002R	47	Lisa Dark	80 cm	2 x 2 · 4 m ²	6	40
●	IT51003	33	47	IT51003R	47	Lisa Dark	90 cm	2 x 2 · 4 m ²	6	40
●	IT51004	33	47	IT51004R	47	Lisa Dark	100 cm	2 x 2 · 4 m ²	6	40
●	IT51005	33	47	IT51005R	47	Lisa Dark	120 cm	2 x 2 · 4 m ²	3	32
●	IT51150	33	47	IT51150R	47	Lisa Dark	150 cm	2 x 2 · 4 m ²	3	32
●	IT51180	33	47	IT51180R	47	Lisa Dark	180 cm	2 x 2 · 4 m ²	3	32

*S.I.: Sifone idraulico | S.M.: Sifone meccanico

Contenuto del sistema

Sifone a scelta

1

Opzione 1

Sifone Tryphon



Opzione 2

Sifone Tryphon Ribassato



Accessorio complementare

Piletta Tryphon Verticale

*Consultare la pag. 91 (IG60032)



Componenti del kit



1. Sifone a scelta / 2. Griglia e canalina Evolux Lisa Dark (misura a scelta) e raccogliacapelli / 3. Gancio per sollevare le griglie / 4. Coperchio di livello malta / 5. W-S Din x2 / 6. W-S Tub x2 / 7. Manicotto flessibile Pushfit / 8. Guaina Water-Stop con adattatore termosaldato (2 x 2 m) / 9. Scatola Evolux Tryphon Kit

Altezza di installazione

Con pavimentazione di 1 cm di spessore inclusa.

Tryphon

93,00



Tryphon Ribassato

74,00



Tryphon Verticale

88,00

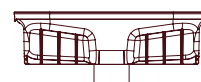

Kit doccia completo Evolux Tryphon Kit

Evolux Microcemento



Prodotto								Logistica		
Finitura	Tryphon			Tryphon Ribassato			Misura	Guaina W-S	Pz/Scatola	Pz/Pallet
	Rif.	Portata (l/min)		Rif.	Portata (l/min)					
		S.I.*	S.M.*		S.M.*					
●	IT47000	30	46	IT47000R	46	Microcemento	60 cm	2 x 2 · 4 m ²	6	40
●	IT47001	30	46	IT47001R	46	Microcemento	70 cm	2 x 2 · 4 m ²	6	40
●	IT47002	30	46	IT47002R	46	Microcemento	80 cm	2 x 2 · 4 m ²	6	40
●	IT47003	30	46	IT47003R	46	Microcemento	90 cm	2 x 2 · 4 m ²	6	40
●	IT47004	30	46	IT47004R	46	Microcemento	100 cm	2 x 2 · 4 m ²	6	40
●	IT47005	30	46	IT47005R	46	Microcemento	120 cm	2 x 2 · 4 m ²	3	32

*S.I.: Sifone idraulico | S.M.: Sifone meccanico

Contenuto del sistema

Sifone a scelta

1

Opzione 1

Sifone Tryphon



Opzione 2

Sifone Tryphon Ribassato



Accessorio complementare

Piletta Tryphon Verticale

*Consultare la pag. 91 (IG60032)



Componenti del kit



- Sifone a scelta / 2. Griglia e canalina Evolux Microcemento (misura a scelta) e raccogliacapelli / 3. Dima di installazione / 4. Gancio per sollevare le griglie / 5. Coperchio di livello malta / 6. W-S Din x2 / 7. W-S Tub x2 / 8. Manicotto flessibile Pushfit / 9. Guaina Water-Stop con adattatore termosaldato (2 x 2 m) / 10. Scatola Evolux Tryphon Kit

Altezza di installazione

Con pavimentazione di 1 cm di spessore inclusa.

Tryphon

92,00



Tryphon Ribassato

74,00



Tryphon Verticale

87,00

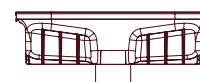

Kit doccia completo Evolux Tryphon Kit Integra



Nuova fessura ridotta da 3 mm



Il nostro **kit doccia con griglia** Integra è progettato specificamente per un'installazione precisa e sicura di pezzi ceramici di grande formato, poiché il suo sistema di ancoraggio a coda di rondine garantisce una presa ottimale.

La sua struttura in alluminio rinforzato combina resistenza e leggerezza, offrendo maggiore durata e stabilità durante l'installazione. Inoltre, la **nuova fessura ridotta da 3 mm** è praticamente impercettibile, garantendo una finitura più estetica che valorizza la bellezza del rivestimento ceramico.

Caratteristiche

- Struttura rinforzata
- Massima resistenza
- Leggero
- Impermeabilizzazione inclusa
- Elevata capacità di scarico
- Facile installazione
- Pulizia efficace
- Garanzia di 10 anni

Contenuto del sistema



Dati tecnici

- Canalina in acciaio inox testurizzato
- Griglia in alluminio con verniciatura testurizzata
- Scanalature a coda di rondine - massima presa
- Griglia autocentrante tramite arresti in gomma

1. Griglia Evolux Integra / 2. Raccogliacapelli / 3. Sifone / 4. Canalina Evolux / 5. Integra Collettore di collegamento / 6. Guaina Water-Stop / 7. Adattatore termosaldato / 8. Piletta Tryphon / 9. Rivetti in gomma / 10. Manicotto flessibile Pushfit

Evolux Integra

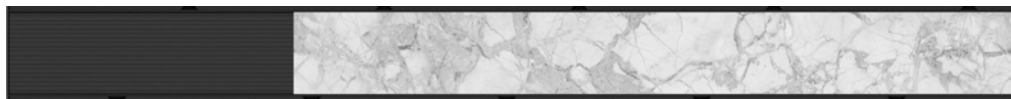

Prodotto								Logistica			
Finitura	Tryphon			Tryphon Ribassato			Misura	Guaina W-S	Pz/Scatola	Pz/Pallet	
	Rif.	Portata (l/min)		Rif.	Portata (l/min)						Modello
		S.I.*	S.M.*		S.M.*						
-	IT45040	32	47	IT45040R	47		Integra	40 cm	2 x 2 · 4 m ²	6	40
-	IT45050	32	47	IT45050R	47		Integra	50 cm	2 x 2 · 4 m ²	6	40
-	IT45000	32	47	IT45000R	47		Integra	60 cm	2 x 2 · 4 m ²	6	40
-	IT45001	32	47	IT45001R	47		Integra	70 cm	2 x 2 · 4 m ²	6	40
-	IT45002	32	47	IT45002R	47		Integra	80 cm	2 x 2 · 4 m ²	6	40
-	IT45003	32	47	IT45003R	47		Integra	90 cm	2 x 2 · 4 m ²	6	40
-	IT45004	32	47	IT45004R	47		Integra	100 cm	2 x 2 · 4 m ²	6	40
-	IT45005	32	47	IT45005R	47		Integra	120 cm	2 x 2 · 4 m ²	3	32
-	IT45150	32	47	IT45150R	47		Integra	150 cm	2 x 2 · 4 m ²	3	32
-	IT45180	32	47	IT45180R	47		Integra	180 cm	2 x 2 · 4 m ²	3	32

*S.I.: Sifone idraulico | S.M.: Sifone meccanico

Contenuto del sistema

Sifone a scelta

1

Opzione 1

Sifone Tryphon



Opzione 2

Sifone Tryphon Ribassato



Accessorio complementare

Piletta Tryphon Verticale

*Consultare la pag. 91 (IG60032)



Componenti del kit



- Sifone a scelta / 2. Griglia e canalina Evolux Integra (misura a scelta) e raccogliacapelli / 3. Dima di installazione / 4. Gancio per sollevare le griglie / 5. Coperchio di livello malta / 6. W-S Din x2 / 7. W-S Tub x2 / 8. Manicotto flessibile Pushfit / 9. Guaina Water-Stop con adattatore termosaldato (2 x 2 m) / 10. Scatola Evolux Tryphon Kit

Altezza di installazione

Senza includere l'altezza della pavimentazione di installazione.

Tryphon

92,00

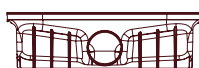

Tryphon Ribassato

74,00



Tryphon Verticale

87,00

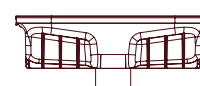

Kit doccia completo Evolux Ruber Kit

Evolux Lisa



Prodotto							Logistica	
Finitura	Ruber H50	Ruber H28	Portata (l/min)	Modello	Misura	Guaina W-S	Pz/Scatola	Pz/Pallet
●	IE41040	IE41040R	27	Lisa	40 cm	2 x 2 · 4 m ²	6	40
●	IE41050	IE41050R	27	Lisa	50 cm	2 x 2 · 4 m ²	6	40
●	IE41000	IE41000R	27	Lisa	60 cm	2 x 2 · 4 m ²	6	40
●	IE41001	IE41001R	27	Lisa	70 cm	2 x 2 · 4 m ²	6	40
●	IE41002	IE41002R	27	Lisa	80 cm	2 x 2 · 4 m ²	6	40
●	IE41003	IE41003R	27	Lisa	90 cm	2 x 2 · 4 m ²	6	40
●	IE41004	IE41004R	27	Lisa	100 cm	2 x 2 · 4 m ²	6	40
●	IE41005	IE41005R	27	Lisa	120 cm	2 x 2 · 4 m ²	3	32
●	IE41150	IE41150R	27	Lisa	150 cm	2 x 2 · 4 m ²	3	32
●	IE41180	IE41180R	27	Lisa	180 cm	2 x 2 · 4 m ²	3	32

Contenuto del sistema

Sifone a scelta

1

Opzione 1

Sifone Ruber H50



Opzione 2

Sifone Ruber H28

ORA INCLUSO



Componenti del kit



1. Sifone a scelta / 2. Griglia e canalina Evolux Lisa (misura a scelta) con raccogliacapelli / 3. Gancio per sollevare le griglie / 4. Coperchio di livello malta / 5. W-S Din x2 / 6. W-S Tub x2 / 7. Guaina Water-Stop con adattatore termosaldato (2 x 2 m) / 8. Scatola Evolux Ruber Kit

Altezza di installazione

Con pavimentazione di 1 cm di spessore inclusa.

Ruber H50

93,00

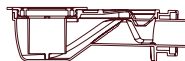

Ruber H28

73,00

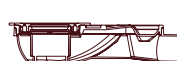

Kit doccia completo Evolux Ruber Kit

Evolux Plus



Prodotto							Logistica	
Finitura	Ruber H50	Ruber H28	Portata (l/min)	Modello	Misura	Guaina W-S	Pz/Scatola	Pz/Pallet
●	IE42000	IE42000R	28	Plus	60 cm	2 x 2 · 4 m ²	6	40
●	IE42001	IE42001R	28	Plus	70 cm	2 x 2 · 4 m ²	6	40
●	IE42002	IE42002R	28	Plus	80 cm	2 x 2 · 4 m ²	6	40
●	IE42003	IE42003R	28	Plus	90 cm	2 x 2 · 4 m ²	6	40
●	IE42004	IE42004R	28	Plus	100 cm	2 x 2 · 4 m ²	6	40
●	IE42005	IE42005R	28	Plus	120 cm	2 x 2 · 4 m ²	3	32
●	IE42150	IE42150R	28	Plus	150 cm	2 x 2 · 4 m ²	3	32
●	IE42180	IE42180R	28	Plus	180 cm	2 x 2 · 4 m ²	3	32

Contenuto del sistema

Sifone a scelta

1

Opzione 1

Sifone Ruber H50



Opzione 2

Sifone Ruber H28

ORA INCLUSO



Componenti del kit



1. Sifone a scelta / 2. Griglia e canalina Evolux Plus (misura a scelta) con raccogliacapelli / 3. Gancio per sollevare le griglie / 4. Coperchio di livello malta / 5. W-S Din x2 / 6. W-S Tub x2 / 7. Guaina Water-Stop con adattatore termosaldato (2 x 2 m) / 8. Scatola Evolux Ruber Kit

Altezza di installazione

Con pavimentazione di 1 cm di spessore inclusa.

Ruber H50

93,00

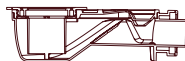

Ruber H28

73,00



Kit doccia completo Evolux Ruber Kit

Evolux Lisa Antivandalica



Prodotto							Logistica	
Finitura	Ruber H50	Ruber H28	Portata (l/min)	Modello	Misura	Guaina W-S	Pz/Scatola	Pz/Pallet
	IE41701	IE41701R	27	Lisa Antivandal.	70 cm	2 x 2 · 4 m ²	6	40
	IE41702	IE41702R	27	Lisa Antivandal.	80 cm	2 x 2 · 4 m ²	6	40
	IE41703	IE41703R	27	Lisa Antivandal.	90 cm	2 x 2 · 4 m ²	6	40



Contenuto del sistema

Sifone a scelta

1

Opzione 1

Sifone Ruber H50



Opzione 2

Sifone Ruber H28

ORA INCLUSO



Componenti del kit



1. Sifone a scelta / 2. Griglia e canalina Evolux Lisa Antivandalica (misura a scelta) con raccogliacapelli / 3. Gancio per sollevare le griglie / 4. Coperchio di livello malta / 5. W-S Din x2 / 6. W-S Tub x2 / 7. Guaina Water-Stop con adattatore termosaldato (2 x 2 m) / 8. Scatola Evolux Ruber Kit

Altezza di installazione

Con pavimentazione di 1 cm di spessore inclusa.

Ruber H50

93,00

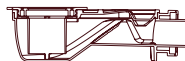

Ruber H28

73,00



Kit doccia completo Evolux Ruber Kit

Evolux Lisa Gold



Prodotto							Logistica	
Finitura	Ruber H50	Ruber H28	Portata (l/min)	Modello	Misura	Guaina W-S	Pz/Scatola	Pz/Pallet
●	IE61000	IE61000R	27	Lisa Gold	60 cm	2 x 2 · 4 m ²	6	40
●	IE61001	IE61001R	27	Lisa Gold	70 cm	2 x 2 · 4 m ²	6	40
●	IE61002	IE61002R	27	Lisa Gold	80 cm	2 x 2 · 4 m ²	6	40
●	IE61003	IE61003R	27	Lisa Gold	90 cm	2 x 2 · 4 m ²	6	40



Contenuto del sistema

Sifone a scelta 1

Opzione 1

Sifone Ruber H50



Opzione 2

Sifone Ruber H28

ORA INCLUSO



Componenti del kit



1. Sifone a scelta / 2. Griglia e canalina Evolux Lisa Gold (misura a scelta) con raccogliacapelli / 3. Gancio per sollevare le griglie / 4. Coperchio di livello malta / 5. W-S Din x2 / 6. W-S Tub x2 / 7. Guaina Water-Stop con adattatore termosaldato (2 x 2 m) / 8. Scatola Evolux Ruber Kit

Altezza di installazione

Con pavimentazione di 1 cm di spessore inclusa.

Ruber H50

93,00

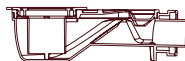

Ruber H28

73,00



Kit doccia completo Evolux Ruber Kit

Evolux Lisa Dark



Prodotto							Logistica	
Finitura	Ruber H50	Ruber H28	Portata (l/min)	Modello	Misura	Guaina W-S	Pz/Scatola	Pz/Pallet
●	IE51000	IE51000R	27	Lisa Dark	60 cm	2 x 2 · 4 m ²	6	40
●	IE51001	IE51001R	27	Lisa Dark	70 cm	2 x 2 · 4 m ²	6	40
●	IE51002	IE51002R	27	Lisa Dark	80 cm	2 x 2 · 4 m ²	6	40
●	IE51003	IE51003R	27	Lisa Dark	90 cm	2 x 2 · 4 m ²	6	40
●	IE51004	IE51004R	27	Lisa Dark	100 cm	2 x 2 · 4 m ²	6	40
●	IE51005	IE51005R	27	Lisa Dark	120 cm	2 x 2 · 4 m ²	3	32
●	IE51150	IE51150R	27	Lisa Dark	150 cm	2 x 2 · 4 m ²	3	32
●	IE51180	IE51180R	27	Lisa Dark	180 cm	2 x 2 · 4 m ²	3	32



Contenuto del sistema

Sifone a scelta

1

Opzione 1

Sifone Ruber H50



Opzione 2

Sifone Ruber H28

ORA INCLUSO



Componenti del kit



1. Sifone a scelta / 2. Griglia e canalina Evolux Lisa Dark (misura a scelta) con raccogliacapelli / 3. Gancio per sollevare le griglie / 4. Coperchio di livello malta / 5. W-S Din x2 / 6. W-S Tub x2 / 7. Guaina Water-Stop con adattatore termosaldato (2 x 2 m) / 8. Scatola Evolux Ruber Kit

Altezza di installazione

Con pavimentazione di 1 cm di spessore inclusa.

Ruber H50

93,00

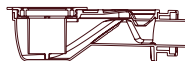

Ruber H28

73,00



Kit doccia completo Evolux Ruber Kit

Evolux Microcemento

/ Gold
/ Dark



Prodotto							Logistica	
Finitura	Ruber H50	Ruber H28	Portata (l/min)	Modello	Misura	Guaina W-S	Pz/Scatola	Pz/Pallet
●	IE47000	IE47000R	24	Microcemento	60 cm	2 x 2 · 4 m ²	6	40
●	IE47001	IE47001R	24	Microcemento	70 cm	2 x 2 · 4 m ²	6	40
●	IE47002	IE47002R	24	Microcemento	80 cm	2 x 2 · 4 m ²	6	40
●	IE47003	IE47003R	24	Microcemento	90 cm	2 x 2 · 4 m ²	6	40
●	IE47004	IE47004R	24	Microcemento	100 cm	2 x 2 · 4 m ²	6	40
●	IE47005	IE47005R	24	Microcemento	120 cm	2 x 2 · 4 m ²	3	32
●	IE67000	IE67000R	24	Micro Gold	60 cm	2 x 2 · 4 m ²	6	40
●	IE67001	IE67001R	24	Micro Gold	70 cm	2 x 2 · 4 m ²	6	40
●	IE67002	IE67002R	24	Micro Gold	80 cm	2 x 2 · 4 m ²	6	40
●	IE67003	IE67003R	24	Micro Gold	90 cm	2 x 2 · 4 m ²	6	40
●	IE57000	IE57000R	24	Micro Dark	60 cm	2 x 2 · 4 m ²	6	40
●	IE57001	IE57001R	24	Micro Dark	70 cm	2 x 2 · 4 m ²	6	40
●	IE57002	IE57002R	24	Micro Dark	80 cm	2 x 2 · 4 m ²	6	40
●	IE57003	IE57003R	24	Micro Dark	90 cm	2 x 2 · 4 m ²	6	40
●	IE57004	IE57004R	24	Micro Dark	100 cm	2 x 2 · 4 m ²	6	40
●	IE57005	IE57005R	24	Micro Dark	120 cm	2 x 2 · 4 m ²	3	32

Contenuto del sistema

Sifone a scelta

1

Opzione 1

Sifone Ruber H50



Opzione 2

Sifone Ruber H28

ORA INCLUSO



Componenti del kit



1. Sifone a scelta / 2. Griglia e canalina Evolux Microcemento (misura a scelta) con raccogliacapelli / 3. Dima di installazione / 4. Gancio per sollevare le griglie / 5. Coperchio di livello malta / 6. W-S Din x2 / 7. W-S Tub x2 / 8. Manicotto flessibile Pushfit / 9. Guaina Water-Stop con adattatore termosaldato (2 x 2 m) / 10. Scatola Evolux Ruber Kit

Altezza di installazione

Ruber H50

93,00

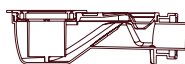

Ruber H28

73,00



Kit doccia completo Evolux Ruber Kit

Evolux Integra



Prodotto							Logistica	
Finitura	Ruber H50	Ruber H28	Portata (l/min)	Modello	Misura	Guaina W-S	Pz/Scatola	Pz/Pallet
-	IE45040	IE45040R	27	Integra	40 cm	2 x 2 · 4 m ²	6	40
-	IE45050	IE45050R	27	Integra	50 cm	2 x 2 · 4 m ²	6	40
-	IE45000	IE45000R	27	Integra	60 cm	2 x 2 · 4 m ²	6	40
-	IE45001	IE45001R	27	Integra	70 cm	2 x 2 · 4 m ²	6	40
-	IE45002	IE45002R	27	Integra	80 cm	2 x 2 · 4 m ²	6	40
-	IE45003	IE45003R	27	Integra	90 cm	2 x 2 · 4 m ²	6	40
-	IE45004	IE45004R	27	Integra	100 cm	2 x 2 · 4 m ²	6	40
-	IE45005	IE45005R	27	Integra	120 cm	2 x 2 · 4 m ²	3	32



Contenuto del sistema

Sifone a scelta

1

Opzione 1

Sifone Ruber H50



Opzione 2

Sifone Ruber H28

ORA INCLUSO



Componenti del kit



1. Sifone a scelta / 2. Griglia e canalina Evolux Integra (misura a scelta) con raccogliacapelli / 3. Dima di installazione / 4. Gancio per sollevare le griglie / 5. Coperchio di livello malta / 6. W-S Din x2 / 7. W-S Tub x2 / 8. Manicotto flessibile Pushfit / 9. Guaina Water-Stop con adattatore termosaldato (2 x 2 m) / 10. Scatola Evolux Ruber Kit

Altezza di installazione

Senza includere l'altezza della pavimentazione di installazione.

Ruber H50

93,00

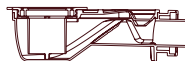

Ruber H28

73,00



Kit doccia completo Evolux Ruber Kit

Evolux Cristal



Prodotto							Logistica	
Finitura	Ruber H50	Ruber H28	Portata (l/min)	Modello	Misura	Guaina W-S	Pz/Scatola	Pz/Pallet
○	IE49001	IE49001R	27	Cristal	70 cm	2 x 2 · 4 m ²	6	40
○	IE49002	IE49002R	27	Cristal	80 cm	2 x 2 · 4 m ²	6	40
○	IE49003	IE49003R	27	Cristal	90 cm	2 x 2 · 4 m ²	6	40



Contenuto del sistema

Sifone a scelta

1

Opzione 1

Sifone Ruber H50



Opzione 2

Sifone Ruber H28

ORA INCLUSO



Componenti del kit



2

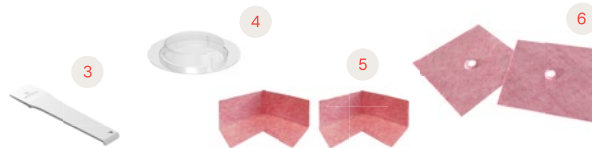

4

6



3

5



7



8

1. Sifone a scelta / 2. Griglia e canalina Evolux Lisa Gold (misura a scelta) e raccogli capelli / 3. Gancio per sollevare le griglie / 4. Coperchio di livello malta / 5. W-S Din x2 / 6. W-S Tub x2 / 7. Guaina Water-Stop con adattatore termosaldato (2 x 2 m) / 8. Scatola Evolux Ruber Kit

Altezza di installazione

Con pavimentazione di 1 cm di spessore inclusa.

Ruber H50

93,00

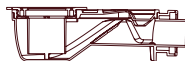

Ruber H28

73,00



Evolux Vinyl

Kit doccia per pavimenti vinilici

Evolux Vinyl è la nostra ultima novità negli scarichi per pavimenti vinilici. Si distingue per la tenuta stagna che si ottiene in bagni, spogliatoi... accompagnata da una facile installazione.

Questo kit è composto da una canalina e da un telaio con elemento decorativo che, mediante un sistema di serraggio stagno con sigillante MS, consente l'installazione dello scarico in pavimenti tecnici di ospedali, laboratori, locali umidi, ecc.

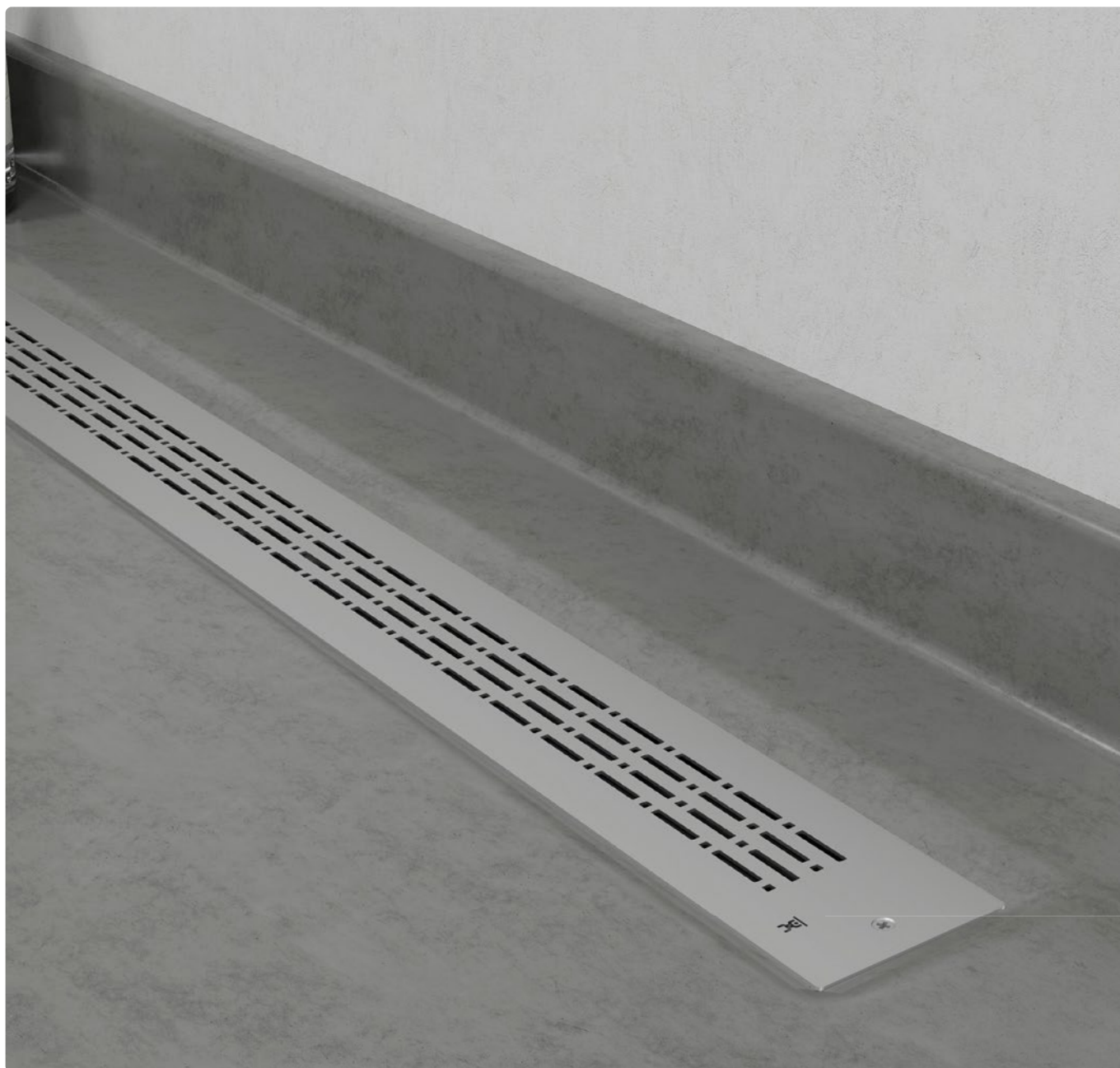

Opzione puntuale



Opzione lineare



Caratteristiche

Struttura in acciaio inox
 Tenuta stagna garantita
 Elevata capacità di scarico
 Raccogli capelli estraibile incluso
 Scarico autopulente
 Facile installazione

Componenti



1. Griglia Evolux Integra / 2. Perimetro / 3. Raccogli capelli
 4. Canaletta Evolux Vinyl / 5. Adattatore / 6. Corona Ruber
 7. Sifone Ruber / 8. Riduttore Ø 50/40 mm

Dati tecnici

Accetta vinili da 1 a 5 mm
 Antivandalico
 Acciaio inox

Contenuto del sistema

Sifone a scelta

1

Opzione 1

Sifone Ruber H50



Opzione 2

Sifone Ruber H28

ORA INCLUSO



Componenti del kit



1. Sifone a scelta / 2. Griglia e canalina Evolux Vinyl (misura a scelta)*, raccogli capelli e viti / 3. Gancio per sollevare le griglie / 4. W-S Mastic / 5. Coperchio di livello malta / 6. Dima di installazione / 7. Scatola Evolux Ruber Kit

Altezza di installazione

Con pavimentazione di 1 cm di spessore inclusa.

Ruber H50

93,00

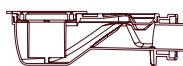

Ruber H28

73,00

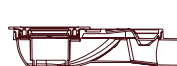

Prodotto				Logistica	
Rif. Ruber H50	Rif. Ruber H28	Modello	Misura	Pz/Scatola	Pz/Pallet
IE70008	IE70008R	Vinyl	15 x 15 cm	3	50
IE70001	IE70001R	Vinyl	70 cm	6	40
IE70002	IE70002R	Vinyl	80 cm	6	40
IE70003	IE70003R	Vinyl	90 cm	6	40
IE70004	IE70004R	Vinyl	100 cm	6	40

Evolux Kit

Kit doccia completo puntuale con sifone Ruber



Prodotto							Logistica	
Finitura	Ruber H50	Ruber H28	Portata (l/min)	Modello	Misura	Guaina W-S	Pz/Scatola	Pz/Pallet
●	IE41008	IE41008R	26	Lisa	11,6 × 11,6 cm	1,5 x 2 · 3 m ²	3	50
●	IE41009	IE41009R	27	Lisa	15 × 30 cm	1,5 x 2 · 3 m ²	3	50
●	IE41708	IE41708R	26	Lisa Antivandalico	11,6 × 11,6 cm	1,5 x 2 · 3 m ²	3	50
●	IE42008	IE42008R	28	Plus	11,6 × 11,6 cm	1,5 x 2 · 3 m ²	3	50
●	IE42009	IE42009R	29	Plus	15 × 30 cm	1,5 x 2 · 3 m ²	3	50
●	IE42708	IE42708R	26	Plus Antivandalico	11,6 × 11,6 cm	1,5 x 2 · 3 m ²	3	50
●	IE51008	IE51008R	26	Lisa Dark	11,6 × 11,6 cm	1,5 x 2 · 3 m ²	3	50
●	IE51009	IE51009R	27	Lisa Dark	15 × 30 cm	1,5 x 2 · 3 m ²	3	50
○	IE61108	IE61108R	26	Lisa Light	11,6 × 11,6 cm	1,5 x 2 · 3 m ²	3	50
○	IE62108	IE62108R	28	Plus Light	11,6 × 11,6 cm	1,5 x 2 · 3 m ²	3	50
●	IE47008	IE47008R	25	Microcimento	11,6 × 11,6 cm	1,5 x 2 · 3 m ²	3	50
●	IE47009	IE47009R	26	Microcimento	15 × 30 cm	1,5 x 2 · 3 m ²	3	50
●	IE67008	IE67008R	25	Micro Gold	11,6 × 11,6 cm	1,5 x 2 · 3 m ²	3	50
●	IE67009	IE67009R	26	Micro Gold	15 × 30 cm	1,5 x 2 · 3 m ²	3	50
●	IE57008	IE57008R	25	Micro Dark	11,6 × 11,6 cm	1,5 x 2 · 3 m ²	3	50
●	IE57009	IE57009R	26	Micro Dark	15 × 30 cm	1,5 x 2 · 3 m ²	3	50
○	IE49009	IE49009R	27	Cristal	15 × 30 cm	1,5 x 2 · 3 m ²	3	50
-	IE45008	IE45008R	26	Integra	11,6 × 11,6 cm	1,5 x 2 · 3 m ²	3	50
-	IE45009	IE45009R	25	Integra	15 × 30 cm	1,5 x 2 · 3 m ²	3	50

La versione Evolux Puntuale offre le stesse prestazioni di impermeabilizzazione e di scarico efficiente in un **formato compatto** e discreto.

Il suo **design puntuale** facilita l'integrazione in piatti doccia di dimensioni ridotte, mantenendo la stessa qualità e affidabilità del sistema Evolux Lineare.

Caratteristiche

- Struttura in Acciaio inox
- Resistenza a carichi elevati
- Impermeabilizzazione inclusa
- Elevata capacità di scarico
- Facile installazione
- Raccoglicapelli estraibile
- Garanzia di 10 anni

Componenti

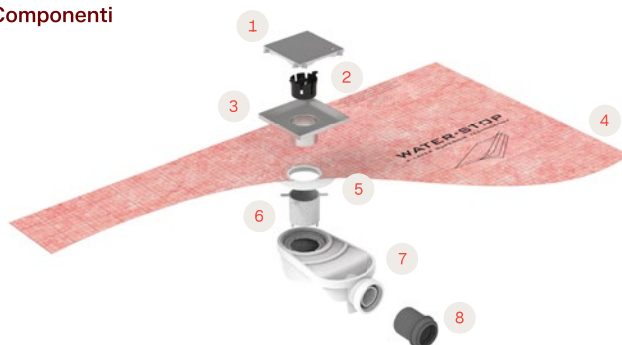

1. Griglia Evolux / 2. Raccoglicapelli / 3. Piletta Evolux / 4. Guaina Water-Stop / 5. Adattatore / 6. Corona Ruber / 7. Sifone Ruber / 8. Riduttore Ø 50/40 mm

Dati tecnici

- Giunti elastici
- Drenaggio secondario
- Orientabile 360°

Modelli

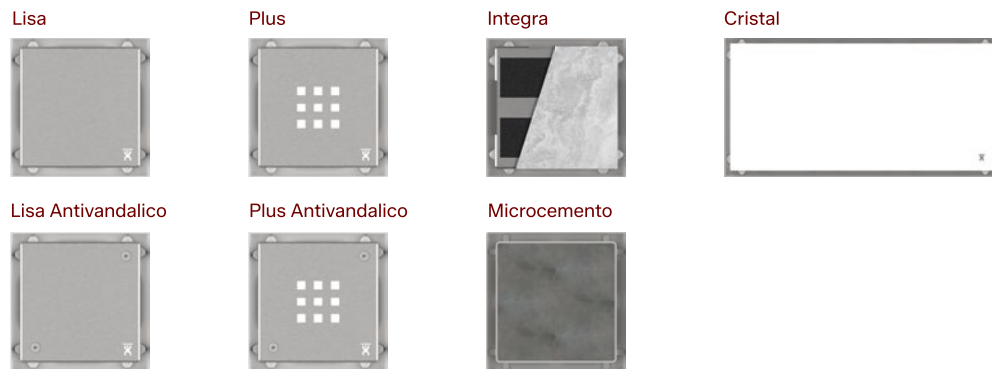

Contenuto del sistema

Sifone a scelta

1

Opzione 1

Sifone Ruber H50



Opzione 2

Sifone Ruber H28

ORA INCLUSO



Componenti del kit

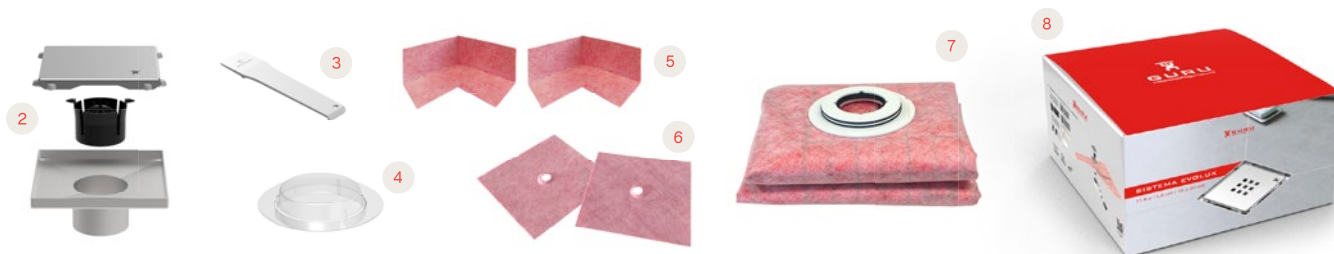

1. Sifone a scelta / 2. Griglia e canalina Evolux (misura a scelta) e raccoglicapelli / 3. Gancio per sollevare le griglie / 4. Coperchio di livello malta / 5. W-S Din x2 / 6. W-S Tub x2 / 7. Guaina Water-Stop con adattatore termosaldato (1,5 x 2 m / 2 x 2 m) / 8. Scatola Evolux Puntuale

Altezza di installazione

Con pavimentazione di 1 cm di spessore inclusa.

Ruber H50

93,00

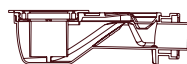

Ruber H28

73,00



Sistema Evo

Kit doccia completo

Plus Evo

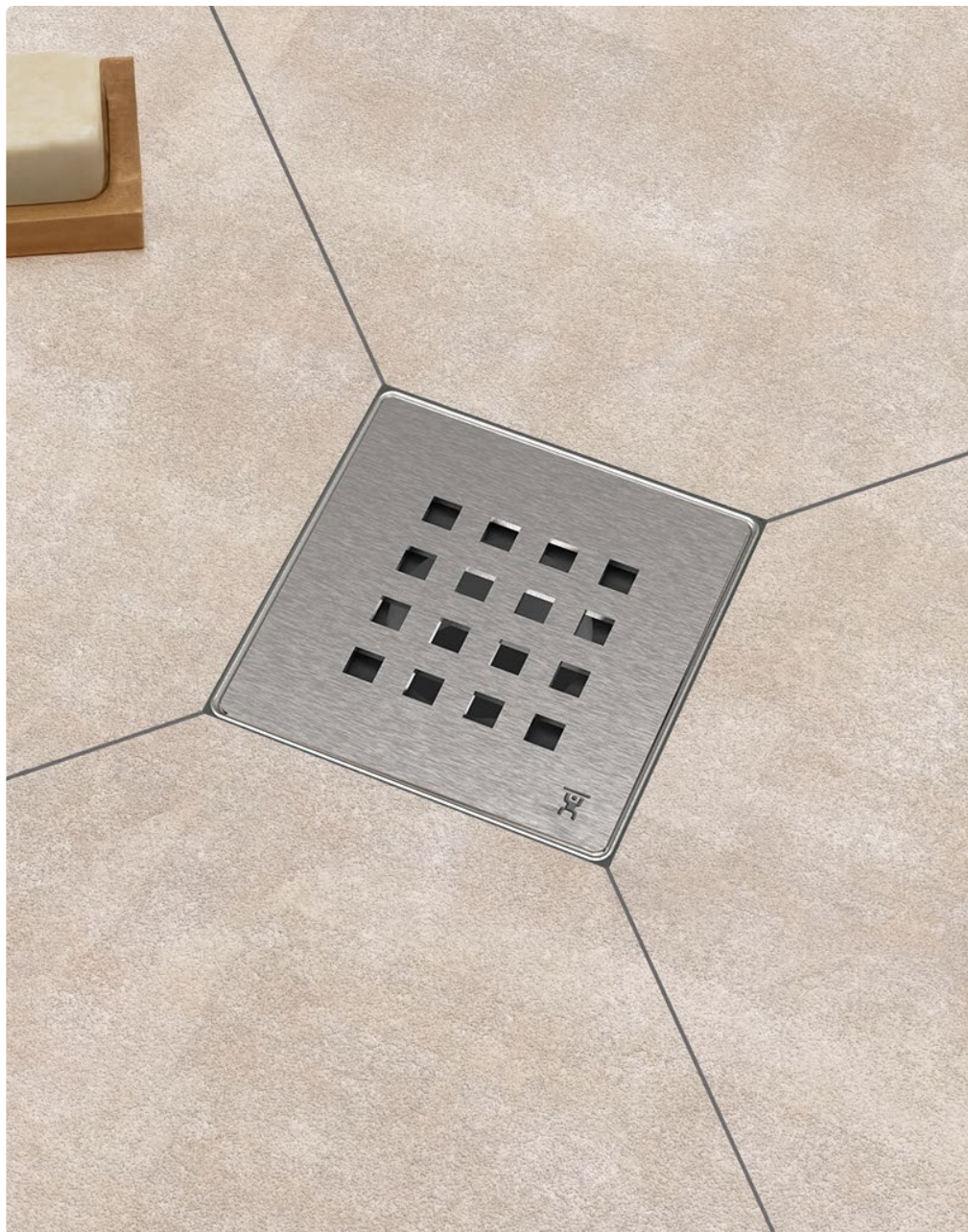

Evo



Onde Evo



Antivandalica



Evo Colors

Lucido

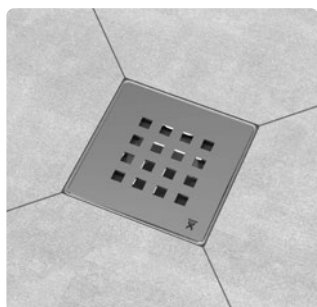

Dark

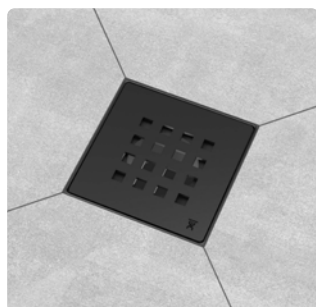

Bronzo

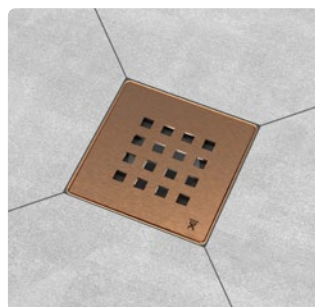

Oro

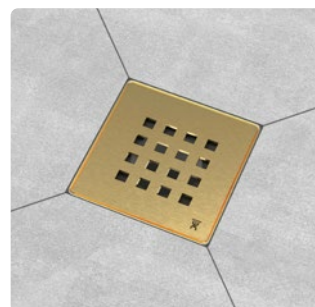

Il Sistema Evo è un sistema doccia con impermeabilizzazione integrata, composto da un sifone sifonato a basso profilo, una guaina impermeabile Water-Stop unita e sigillata in fabbrica a un adattatore speciale per il collegamento diretto al sifone, e una griglia in acciaio inox con corpo in ABS.

Caratteristiche

- Impermeabilizzazione inclusa
- Posizione dello scarico decentrata
- Elevata capacità di scarico
- Facile installazione
- Raccogliacapelli estraibile
- Garanzia di 10 anni

Componenti



1. Griglia Evo / 2. Raccogliacapelli / 3. Corpo Evo / 4. Guaina Water-Stop / 5. Adattatore / 6. Corona Ruber / 7. Sifone Ruber / 8. Riduttore Ø 50/40 mm

Dati tecnici

- Guarnizioni elastiche
- Drenaggio secondario
- Orientabile 360°

Contenuto del sistema

Sifone a scelta

1

Opzione 1

Sifone Ruber H50



Opzione 2

Sifone Ruber H28

ORA INCLUSO



Componenti del kit

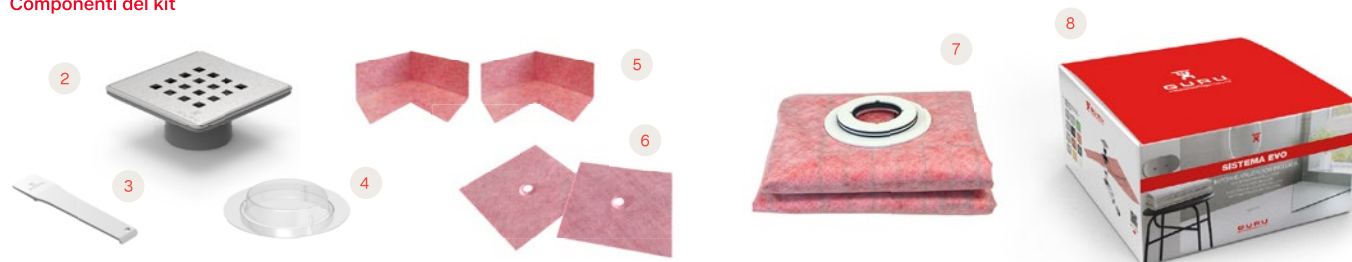

1. Sifone a scelta / 2. Griglia e canaletta Evolux (misura a scelta) e raccogliacapelli / 3. Gancio per sollevare le griglie / 4. Coperchio a livello del massetto / 5. W-S Din x2 / 6. W-S Tub x2 / 7. Guaina Water-Stop con adattatore termosaldato (1,5 x 2 m / 2 x 2 m) / 8. Scatola Evolux Puntualeux Puntuale

Altezza di installazione

Con pavimentazione di 1 cm di spessore inclusa.

Ruber H50

93,00

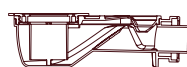

Ruber H28

73,00



Prodotto

Logistica

Finitura	Ruber H50	Ruber H28	Portata (l/min)	Modello	Guaina W-S	Pz/Scatola	Pz/Pallet
●	IB20015	IB20015R	24	Sistema Evo	1,5 x 2 · 3 m ²	6	84
●	IB20016	IB20016R	26	Sistema Plus Evo	1,5 x 2 · 3 m ²	6	84
●	IB20017	IB20017R	26	Sistema Onde Evo	1,5 x 2 · 3 m ²	6	84
●	IB20007	IB20007R	26	Sistema Antivandalica	1,5 x 2 · 3 m ²	6	84
●	IB20018	IB20018R	26	Sistema Plus Evo Lucido	1,5 x 2 · 3 m ²	6	84
●	IB20019	IB20019R	26	Sistema Plus Evo Dark	1,5 x 2 · 3 m ²	6	84
●	IB20020	IB20020R	26	Sistema Plus Evo Bronzo	1,5 x 2 · 3 m ²	6	84
●	IB20021	IB20021R	26	Sistema Plus Evo Oro	1,5 x 2 · 3 m ²	6	84

W-S Bathkit Kit per vasca completo





Il kit per vasca W-S Bathkit è un sistema di **scarico click-clack** con troppopieno per vasche in muratura.

Il sistema assicura un'unione perfetta tra la guaina impermeabile Water-Stop e lo scarico, evitando così qualsiasi tipo di infiltrazione o umidità.



Caratteristiche

- Impermeabilizzazione inclusa
- Elevata capacità di scarico
- Disponibile in diverse finiture
- Facile installazione

Dati tecnici

- Valvola Click-Clack
- Troppopieno integrato
- Finiture PVD e laccate ad alta resistenza
- Tubo flessibile fino a 680 mm
- Tubo di scarico Ø40 mm

Finiture

Inox



Gold



Dark



White



Chrome



Old Bronze



Contenuto del sistema

W-S Bathkit



1. Valvola click-clack con tappo* / 2. Scarico con guaina impermeabilizzante integrata / 3. Troppo pieno con finitura*, guaina impermeabilizzante integrata + tubo / 4. Sifone orientabile / 5. W-S MASTIC (x2) / 6. Guaina WATER-STOP 2 x 3 m / 7. Rotolo WATER-STOP 1 x 5 m / 8. Scatola W-S Bathkit.

*Disponibile in diverse finiture. Consultare la tabella sottostante.

W-S Bath



1. Valvola click-clack con tappo* / 2. Scarico con guaina impermeabilizzante integrata / 3. Troppo pieno con finitura*, guaina impermeabilizzante integrata + tubo / 4. Sifone orientabile / 5. Scatola W-S Bath.

*Disponibile in diverse finiture. Consultare la tabella sottostante.

Prodotto				Logistica	
Finitura	Rif.	Descrizione	Guaina W-S	Pz/Scatola	Pz/Pallet
	IA11000	W-S Bathkit Inox	2 x 3 · 6 m ²	4	40
	IA11020	W-S Bathkit Gold	2 x 3 · 6 m ²	4	40
	IA11021	W-S Bathkit Dark	2 x 3 · 6 m ²	4	40
	IA11030	W-S Bathkit White	2 x 3 · 6 m ²	4	40
	IA11031	W-S Bathkit Chrome	2 x 3 · 6 m ²	4	40
	IA11034	W-S Bathkit Old Bronze	2 x 3 · 6 m ²	4	40
	IA11022	W-S Bath Inox	-	6	94
	IA11023	W-S Bath Gold	-	6	94
	IA11024	W-S Bath Dark	-	6	94
	IA11025	W-S Bath White	-	6	94
	IA11026	W-S Bath Chrome	-	6	94
	IA11029	W-S Bath Old Bronze	-	6	94

Efficacia migliorata, Finiture esclusive.

L'ingegneria precisa e la qualità dei materiali assicurano un funzionamento duraturo, mentre l'attenzione ai dettagli nelle finiture permette di integrarli con eleganza in qualsiasi progetto.

SafeBand

Banda
anti-infiltrazioni



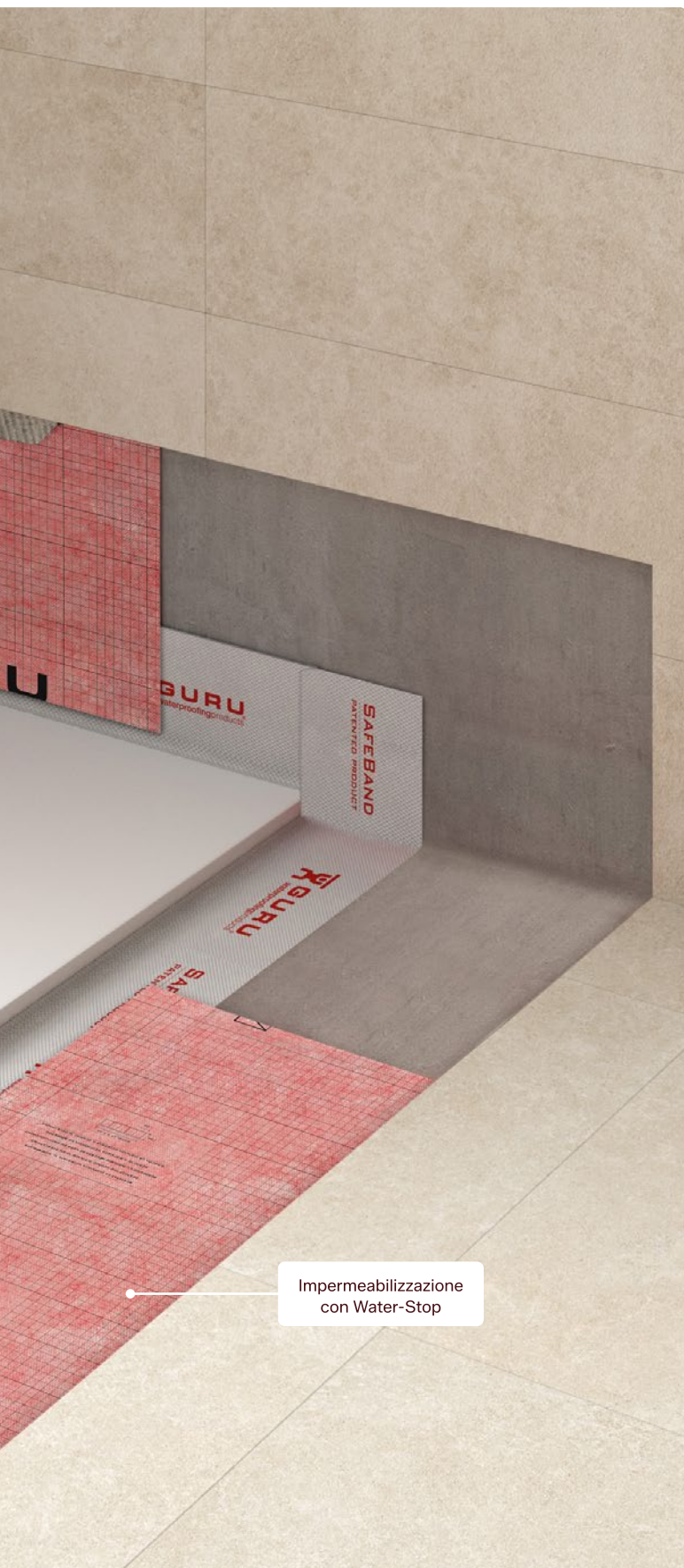

Dì addio ai problemi del silicone con SafeBand

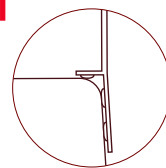

SafeBand è una **banda anti-infiltrazioni multiasse e flessibile** che garantisce la tenuta stagna dei giunti tra pareti e pavimenti, posizionandosi come il sostituto ideale del silicone nell'installazione di piatti doccia e vasche.

Perché scegliere SafeBand?

Il suo design **brevettato** da GURU offre un fissaggio saldo e una doppia barriera contro le infiltrazioni, risolvendo i problemi abituali del silicone, come la bassa durabilità, la comparsa di muffa e umidità e il rischio di perdite.

Questo avanzato sistema di sigillatura soddisfa i requisiti della norma DIN 18534 e le sue prestazioni sono state verificate dall'istituto indipendente Kiwa, in conformità con ETAG 022-2.



Prodotto			Logistica	
Rif.	Descrizione	Misura	Pz/Scatola	Pz/Pallet
IG66016	Kit SafeBand	2 m x 14 cm	12	324
IG66001	Kit SafeBand	3,5 m x 14 cm	12	324
IG66002	Kit SafeBand	6 m x 14 cm	12	324
IG66003	Kit SafeBand	30 m x 14 cm	6	54



SafeBand è una soluzione ideale per **piatti doccia e vasche**, poiché elimina efficacemente infiltrazioni e danni, garantendo una tenuta totale nelle giunzioni tra il piatto o la vasca e le pareti e il pavimento.

Caratteristiche

Barriera su due piani distinti
 Materiale flessibile ed elastico
 Fibre su entrambi i lati per migliorare l'adesione al supporto
 Fissaggio extra forte
 12 cm di risvolto

Dati tecnici

Grammatura (gr): 250
 Larghezza (cm): 14
 Lunghezza (m): 2, 3'5, 6, 30
 Allungamento: 65%

Composizione

Fibre di tessuto non tessuto:
 50% poliestere + 50% polipropilene

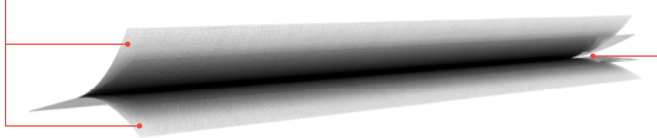

Copolimero EVA 100%

Componenti del sistema



1. SafeBand / 2. Applicatore / 3. Butile / 4. Scatola Kit SafeBand



Shelf

Mensole
doccia



Shelf è una mensola per doccia che **non richiede fori** o perforazioni per la sua installazione, evitando danni alle pareti ed eliminando la necessità di eseguire lavori.

Realizzata in acciaio inox AISI 316 (grado marino), offre alta resistenza alla corrosione, combinando durabilità ed estetica. Il suo design da 1 mm di spessore consente l'installazione in fughe da 1,5 mm tra le piastrelle.

Si distingue per la **grande capacità** di carico, superiore agli standard, e per l'**installazione rapida e precisa**, in meno di 30 minuti.

<p>Caratteristiche</p> <p>Facile installazione in ristrutturazioni e nuove realizzazioni</p> <p>Finiture estetiche uniche</p> <p>Installazione senza trapano (senza rischio di rottura di tubazioni o perdita di impermeabilizzazione)</p>	<p>Dati tecnici</p> <p>Spessore: 1 mm</p> <p>Realizzate in acciaio AISI 316 - grado marino</p> <p>Finiture PVD, testurizzate e satinate</p>
---	--

Misure (mm)

Triangle Plus

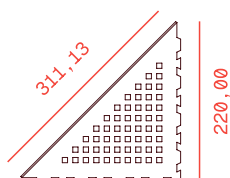

Triangle Beat

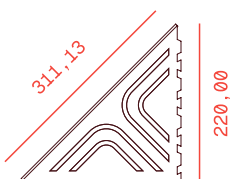

Trapezoid Plus

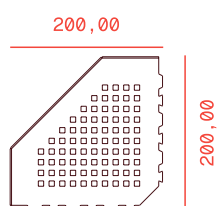

Trapezoid Beat

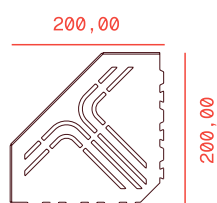

Trapezoid Asim Plus

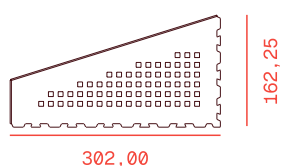

Modelli e Finiture

Triangle Plus



Triangle Beat



Trapezoid Plus

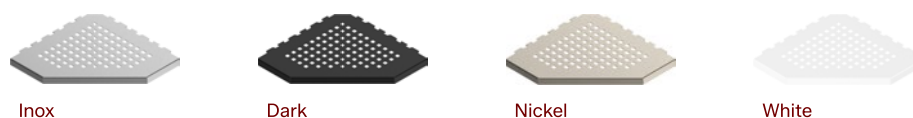

Trapezoid Beat

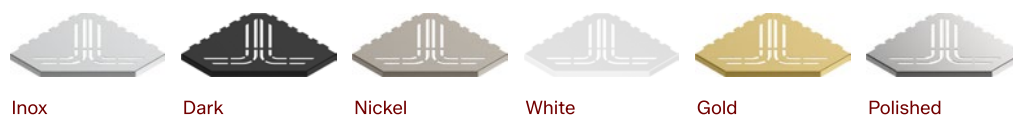

Trapezoid Asim Plus

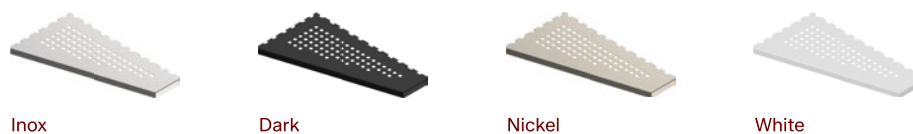

Installa la tua mensola doccia senza necessità di lavori.

Una soluzione pratica ed elegante che permette di incorporare spazio di archiviazione nella doccia in modo rapido e semplice. Progettata per un'installazione pulita ed efficiente, senza ristrutturazioni né complicazioni, e con finiture che si integrano perfettamente in qualsiasi ambiente bagno.

Prodotto				Logistica	
Rif.	Forma	Modello	Finitura	Pz/Scatola	Pz/Pallet
IZU0302	Triangle	Plus	Inox	11	297
IZU0301	Triangle	Plus	Dark	11	297
IZU0314	Triangle	Plus	Nickel	11	297
IZU0300	Triangle	Plus	White	11	297
IZU0004	Triangle	Beat	Inox	11	297
IZU0000	Triangle	Beat	Dark	11	297
IZU0005	Triangle	Beat	Nickel	11	297
IZU0305	Trapezoid	Plus	Inox	11	297
IZU0304	Trapezoid	Plus	Dark	11	297
IZU0312	Trapezoid	Plus	Nickel	11	297
IZU0303	Trapezoid	Plus	White	11	297
IZU0006	Trapezoid	Beat	Inox	11	297
IZU0001	Trapezoid	Beat	Dark	11	297
IZU0007	Trapezoid	Beat	Nickel	11	297
IZU0008	Trapezoid	Beat	White	11	297
IZU0009	Trapezoid	Beat	Gold	11	297
IZU0010	Trapezoid	Beat	Polished	11	297
IZU0308	Trapezoid Asim	Plus	Inox	11	297
IZU0307	Trapezoid Asim	Plus	Dark	11	297
IZU0313	Trapezoid Asim	Plus	Nickel	11	297
IZU0306	Trapezoid Asim	Plus	White	11	297

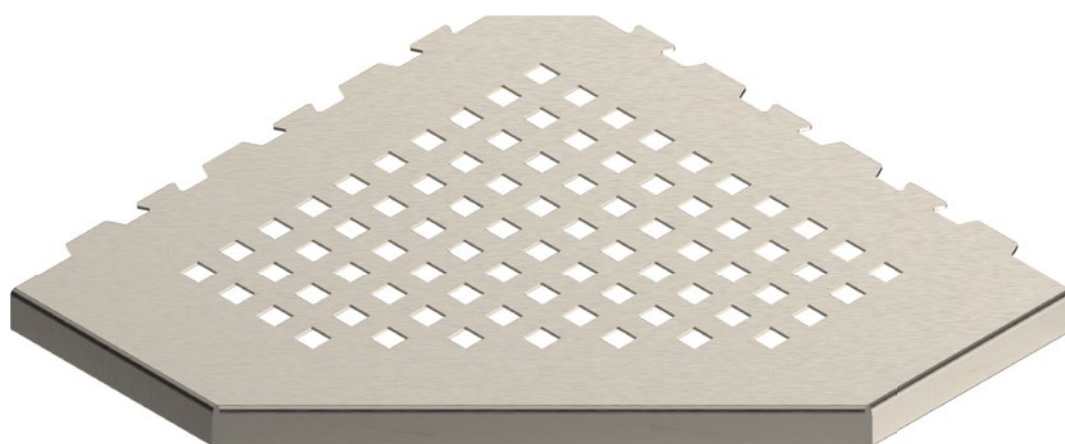

Profili di installazione

G-Pro Level

Profili decorativi di finitura realizzati in acciaio inox di alta qualità per rivestire il dislivello laterale della doccia in muratura. Garantiscono una pendenza costante del 2% conforme al CTE (Codice Tecnico dell'Edilizia).

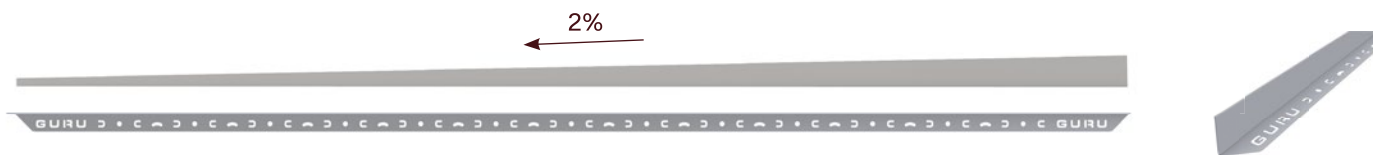

Profilo sinistro

Rif.	Descrizione	Finitura
IJ80016	G-Pro Level 180 cm - Sx	Inox ●
IJ80026	G-Pro Level 180 cm - Sx	White ○
IJ80028	G-Pro Level 180 cm - Sx	Dark ●

Profilo destro

Rif.	Descrizione	Finitura
IJ80030	G-Pro Level 180 cm - Dx	Inox ●
IJ80040	G-Pro Level 180 cm - Dx	White ○
IJ80042	G-Pro Level 180 cm - Dx	Dark ●

G-Pro Wall

Profilo utilizzato per l'installazione addossata alla parete.



Rif.	Descrizione
IJ80008	G-Pro Wall 11,6 cm
IJ80009	G-Pro Wall 15 cm
IJ80006	G-Pro Wall 30 cm
IJ80007	G-Pro Wall 40 cm
IJ80000	G-Pro Wall 60 cm
IJ80001	G-Pro Wall 70 cm

Rif.	Descrizione
IJ80002	G-Pro Wall 80 cm
IJ80003	G-Pro Wall 90 cm
IJ80004	G-Pro Wall 100 cm
IJ80005	G-Pro Wall 120 cm
IJ80013	G-Pro Wall 150 cm
IJ80014	G-Pro Wall 180 cm

Accessori di installazione Evo/Evolux

Bracket di giunzione

La famiglia dei sistemi doccia Evolux è progettata per poter essere unita l'una all'altra senza necessità di fissaggio, mediante il nostro bracket di giunzione in acciaio inox.

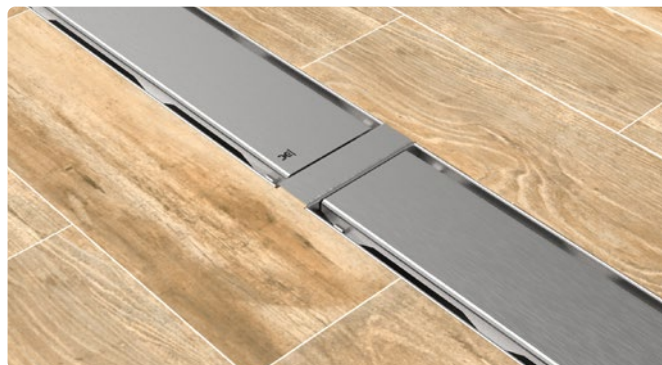

Rif.	Descrizione	Finitura
IG67004	Bracket giunzione	Satinado

Adattatore di uscita verticale sotto solaio

Kit di adattamento del sifone Ruber per installazione con uscita verticale sotto solaio.

Si compone di una prolunga e di un adattatore.

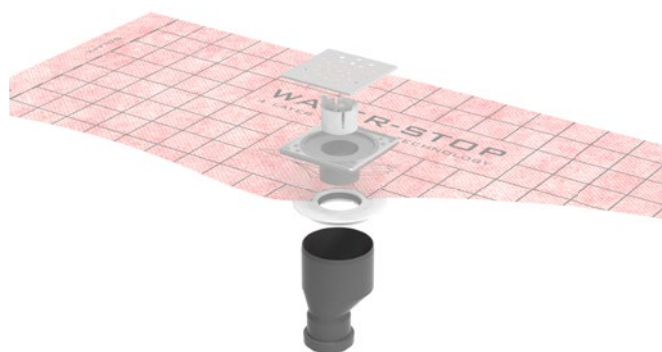

Rif.	Descrizione	Finitura
IG01143	Sistema Sotto Solaio	Polipropileno

Raccoglicapelli

Confezione da 25 unità di raccoglicapelli in ABS.



Rif.	Descrizione	Finitura
IG60034	Pack 25 Raccoglicapelli	ABS

Accessori di installazione Evo/Evolux

Water-Stop 40 × 40 cm

Parte di guaina Water-Stop da 40 × 40 cm con adattatore al sifone Ruber o Tryphon termosaldato in fabbrica.

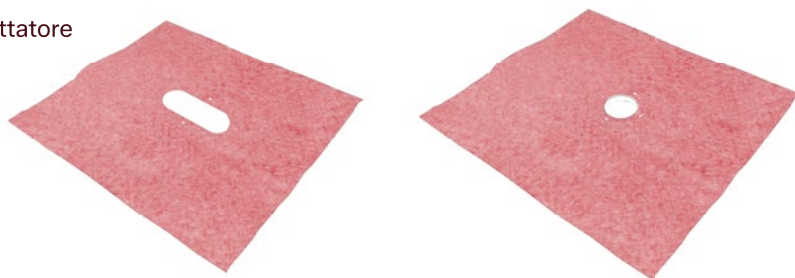

Rif.	Descrizione
IF55016	Adattatore Ruber con guaina di 40 × 40 cm
IF55046	Adattatore Tryphon con guaina di 40 × 40 cm

Kit del Sifone Ruber

Opzione d'altezza standard o ribassato.



Rif.	Descrizione
IG60035	Kit Sifone Ruber H50
IG60030	Kit Sifone Ruber H28 Ribassato

Kit de Sifone Tryphon

Opzione ad altezza standard, ridotta e con uscita verticale.



Rif.	Descrizione
IG60036	Piletta Tryphon
IG60031	Piletta Tryphon Ribassata
IG60032	Piletta Tryphon Verticale

Accessori di installazione

Adesivi

Easeal

Malta monocomponente impermeabilizzante, elastica e flessibile.



W-S Mastic

Adesivo sigillante polimerico MS ad alto modulo.



NUOVO PRODOTTO

W-S Oneseal

Adesivo monocomponente di poliuretano modificato.



Rif.	Descrizione	Misura	Formato	Rendimento
IG60023	Easeal	20 kg	Sacco	Variable *
IG60024	Easeal	3 kg	Secchiello	Variable *
IG64000	W-S Mastic	290 m	Tubetto	6 m
IG65000	W-S Oneseal	6 kg	Secchiello	Variable *
IG65001	W-S Oneseal	600 ml	Salsiccio	Variable *

*Consultare la resa nella scheda tecnica.

Elementi di unione

W-S Band 14 / 34

Fascetta impermeabilizzante flessibile per rinforzo dei sormonti, giunti o pareti in verticale



NUOVO PRODOTTO

W-S Autoadesiva

Adesivi di guaina impermeabilizzante Water-Stop in formato patch e banda.

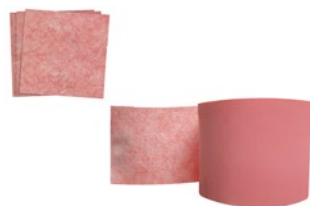

Safetub

Rinforzo adattabile per tubazioni, miscelatori, bocchette di ventilazione per coperture.

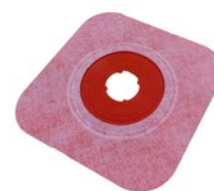

Rif.	Descrizione	Misura	Formato
IG61000	W-S Band 14	14 cm x 20 m	Rotolo
IG62000	W-S Band 34	34 cm x 20 m	Rotolo
IGU6032	W-S Patch Autoadesiva	10 x 10 cm	Patch
IGU6031	W-S Band Autoadesiva	12,5 cm x 20 m	Rotolo
IG60020	Safetub	Ø 32-50	Bustina 5 unità
IG60021	Safetub	Ø 63-75	Bustina 5 unità
IG60022	Safetub	Ø 90-128	Bustina 5 unità

Sistemi doccia 100% su misura per te

Ogni spazio bagno è diverso, e per questo i sistemi doccia di GURU sono pensati per adattarsi completamente alle esigenze di ogni progetto. Il loro design modulare e la varietà di configurazioni disponibili permettono di creare soluzioni personalizzate, sia nelle dimensioni sia nelle finiture.

La precisione tecnica, la qualità dei materiali e l'attenzione al dettaglio si combinano per offrire sistemi che si integrano naturalmente in qualsiasi stile di bagno, apportando funzionalità, estetica e durabilità a lungo termine.



Kit Aperto

Tryphon Base Kit + Canaletta e griglia

Il nostro kit aperto è una soluzione integrale composta da due pacchetti:

Pacchetto 1 Tryphon Base Kit

Kit centrale del sistema di scarico. Include il sifone Tryphon insieme alla guaina impermeabilizzante Water-Stop e ai suoi accessori di installazione.

Pacchetto 2 Canaletta e griglia

Insieme di canaletta + griglia, con opzioni a scelta tra le diverse misure e finiture delle nostre gamme Evolux e Revolux.



Pacchetto 1 Tryphon Base Kit

Il pacchetto Tryphon Base Kit include un Sifone a scelta (Tryphon, Tryphon Ridotto o Tryphon Verticale), in base alle esigenze del progetto; la guaina impermeabilizzante Water-Stop con adattatore termosaldato, disponibile in tre misure a scelta secondo l'area da impermeabilizzare e gli accessori necessari per un'installazione sicura ed efficiente.

Rif.	Descrizione
IC30009	Tryphon Base Kit - 3 m ²
IC30010	Tryphon Base Kit - 4 m ²
IC30011	Tryphon Base Kit - 5 m ²
IC30009R	Tryphon Base Kit - Ribassato 3 m ²
IC30010R	Tryphon Base Kit - Ribassato 4 m ²
IC30011R	Tryphon Base Kit - Ribassato 5 m ²
IC30009V	Tryphon Base Kit - Verticale 3 m ²
IC30010V	Tryphon Base Kit - Verticale 4 m ²
IC30011V	Tryphon Base Kit - Verticale 5 m ²

Componenti del sistema



1. Sifone a scelta (Tryphon, Tryphon Ribassato o Tryphon Verticale) / 2. Sifone intercambiabile (idraulico e meccanico) / 3. Raccogliacapelli / 4. Tappo di livello malta / 5. Guaina Water-Stop con adattatore termosaldato (misura a scelta) / 6. W-S Din x2 / 7. W-S Tub x2 / 8. Manicotto flessibile Pushfit / 9. Scatola Tryphon Base Kit

Pacchetto 2 Canaletta + griglia

Il secondo pacchetto del sistema, Canaletta + Griglia, completa il kit base e ne definisce la finitura finale. Questo insieme permette di scegliere tra le nostre due famiglie di griglie: Evolux e Revolux, disponibili in diverse misure e finiture per adattarsi alle esigenze estetiche e tecniche di ogni progetto.





















Da un lato, le canalette e griglie Evolux offrono un design robusto e funzionale con un'ampia varietà di modelli tra cui scegliere. Dall'altro, le griglie Revolux si distinguono per il loro sistema tagliabile, che permette di regolare la lunghezza direttamente in cantiere, offrendo un'installazione più versatile e adattabile.

Evolux Canaletta + Griglia

Finitura	Rif.	Modello	Misura
●	RT41000	Lisa	60 cm
●	RT41001	Lisa	70 cm
●	RT41002	Lisa	80 cm
●	RT41003	Lisa	90 cm
●	RT41004	Lisa	100 cm
●	RT41005	Lisa	120 cm
●	RT41150	Lisa	150 cm
●	RT41180	Lisa	180 cm
●	RT42000	Plus	60 cm
●	RT42001	Plus	70 cm
●	RT42002	Plus	80 cm
●	RT42003	Plus	90 cm
●	RT42004	Plus	100 cm
●	RT42005	Plus	120 cm
●	RT42150	Plus	150 cm
●	RT42180	Plus	180 cm
-	RT45000	Integra	60 cm
-	RT45001	Integra	70 cm
-	RT45002	Integra	80 cm
-	RT45003	Integra	90 cm
-	RT45004	Integra	100 cm
-	RT45005	Integra	120 cm
-	RT45150	Integra	150 cm
-	RT45180	Integra	180 cm
●	RT51000	Lisa Dark	60 cm
●	RT51001	Lisa Dark	70 cm
●	RT51002	Lisa Dark	80 cm
●	RT51003	Lisa Dark	90 cm

	RT47000	Microcemento	60 cm
	RT47001	Microcemento	70 cm
	RT47002	Microcemento	80 cm
	RT47003	Microcemento	90 cm
	RT47004	Microcemento	100 cm
	Rt47005	Microcemento	120 cm

Revolux Griglia

Finitura	Rif.	Modello	Misura
	RT23004	Curve Chrome	100 cm
	RT63004	Curve Gold	100 cm
	RT83004	Curve Rose	100 cm
	RT53004	Curve Black	100 cm
	RT93004	Curve Nickel	100 cm
	RT23200	Curve Chrome	200 cm
	RT63200	Curve Gold	200 cm
	RT83200	Curve Rose	200 cm
	RT53200	Curve Black	200 cm
	RT93200	Curve Nickel	200 cm
	RT24004	Cavity Chrome	100 cm
	RT64004	Cavity Gold	100 cm
	RT84004	Cavity Rose	100 cm
	RT54004	Cavity Black	100 cm
	RT94004	Cavity Nickel	100 cm
	RT24200	Cavity Chrome	200 cm
	RT64200	Cavity Gold	200 cm
	RT84200	Cavity Rose	200 cm
	RT54200	Cavity Black	200 cm
	RT94200	Cavity Nickel	200 cm

Componenti del sistema

Evolux



1. Griglia e canaletta Evolux (modello e misura a scelta) / 2. Raccogliacapelli / 3. Gancio per sollevare griglie

Revolux



1. Griglia Revolux (modello e misura a scelta) / 2. Raccogliacapelli / 3. Finitura / 4. Tappi finali

Kit Aperto

Ruber Base Kit + Canaletta e Griglia

Il nostro kit aperto è una soluzione integrale composta da due pacchetti:

Pacchetto 1 Ruber Base Kit

Questo pacchetto costituisce il cuore del sistema e include il Sifone Ruber, la guaina impermeabilizzante Water-Stop e i suoi accessori di installazione.

Pacchetto 2 Canaletta e Griglia

Il secondo pacchetto definisce la finitura della nostra installazione, permettendo di scegliere tra le diverse opzioni di canaletta e Griglia Evolux e Revolux, disponibili in un'ampia varietà di misure e finiture.

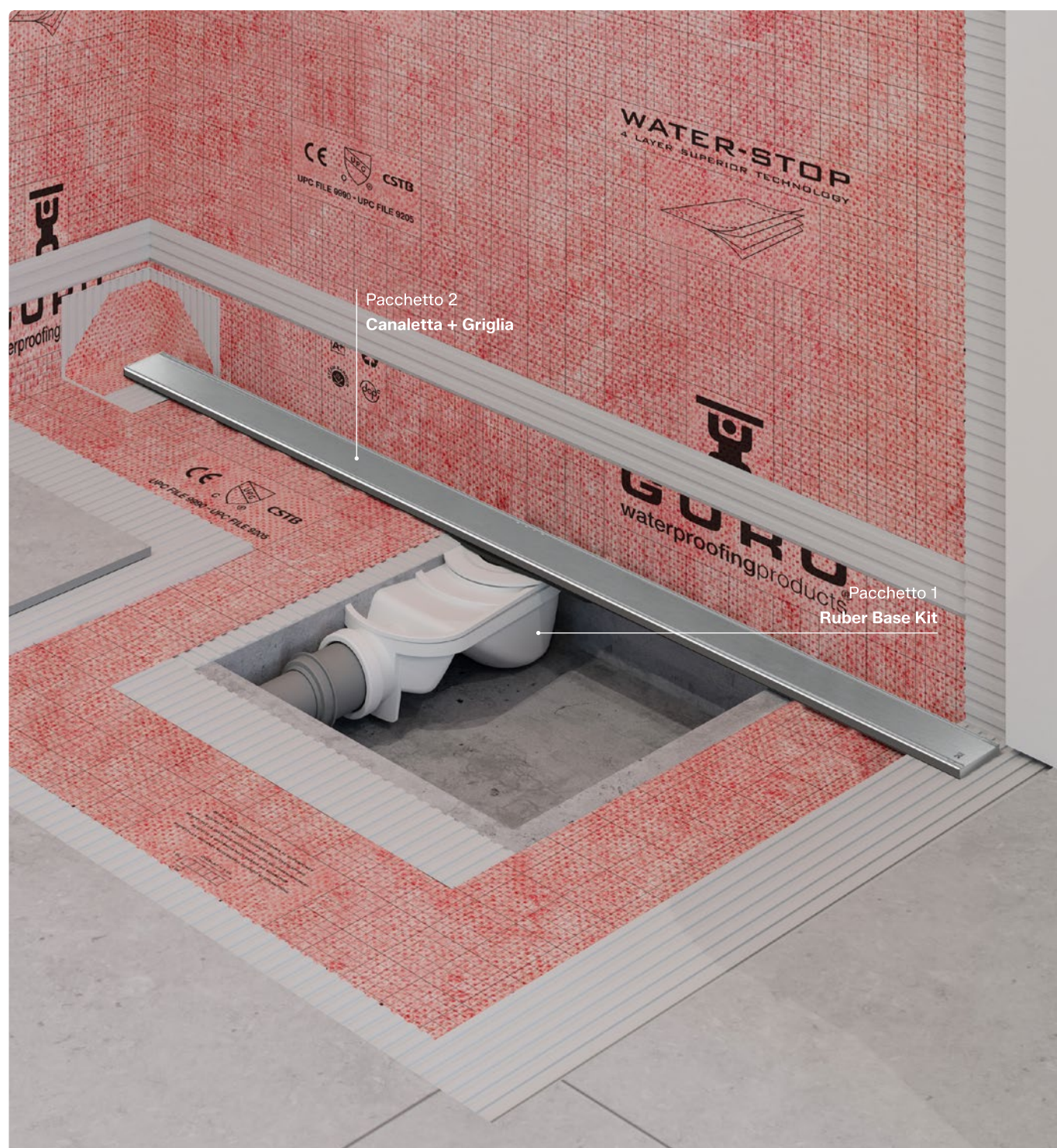

Pacchetto 1 Ruber Base Kit

Il pacchetto Ruber Base Kit include un Sifone a scelta (Ruber H50 o Ruber H28), in base all'altezza di installazione richiesta; la guaina impermeabilizzante Water-Stop con adattatore termosaldato, disponibile in tre misure a scelta secondo l'area da impermeabilizzare, e gli accessori necessari per un'installazione sicura ed efficiente.

Rif.	Descrizione
IC30003	Ruber Base Kit - 3 m ²
IC30004	Ruber Base Kit - 4 m ²
IC30012	Ruber Base Kit - 5 m ²
IC30003R	Ruber Base Kit - Ribassato 3 m ²
IC30004R	Ruber Base Kit - Ribassato 4 m ²
IC30012R	Ruber Base Kit - Ribassato 5 m ²

Componenti del sistema



1. Sifone a scelta (Ruber H50 o Ruber H28) / 2. Corona Ruber / 3. Tappo di livello malta / 4. Riduttore Ø50/40 (solo con Ruber H50) / 5. Guaina Water-Stop con adattatore termosaldato (misura a scelta) / 6. W-S Din x2 / 7. W-S Tub x2 / 8. Scatola Ruber Base Kit

Pacchetto 2 Canaletta + griglia

Il secondo pacchetto completa il kit base e ne definisce la finitura finale. Questo insieme consente di scegliere tra diverse misure e finiture delle nostre due famiglie di griglie: Evolux e Revolux.

Evolux Canaletta + Griglia

Finitura	Rif.	Modello	Misura
●	ID30100	Lisa	11,6 × 11,6 cm
●	ID30200	Lisa	15 × 30 cm
●	ID30300	Lisa	60 cm
●	ID30400	Lisa	70 cm
●	ID30500	Lisa	80 cm
●	ID30600	Lisa	90 cm
●	ID30700	Lisa	100 cm
●	ID30800	Lisa	120 cm
●	ID31150	Lisa	150 cm
●	ID31180	Lisa	180 cm
●	ID30101	Plus	11,6 × 11,6 cm
●	ID30201	Plus	15 × 30 cm
●	ID30301	Plus	60 cm
●	ID30401	Plus	70 cm
●	ID30501	Plus	80 cm
●	ID30601	Plus	90 cm
●	ID30701	Plus	100 cm
●	ID30801	Plus	120 cm
●	ID32150	Plus	150 cm
●	ID32180	Plus	180 cm
-	ID30104	Integra	11,6 × 11,6 cm
-	ID30204	Integra	15 × 30 cm
-	ID30304	Integra	60 cm
-	ID30404	Integra	70 cm
-	ID30504	Integra	80 cm
-	ID30604	Integra	90 cm
-	ID30704	Integra	100 cm
-	ID30804	Integra	120 cm
○	ID40209	Cristal	15 × 30 cm
○	ID40409	Cristal	70 cm
○	ID40509	Cristal	80 cm
○	ID40609	Cristal	90 cm
●	ID50100	Lisa Dark	11,6 × 11,6 cm
●	ID50200	Lisa Dark	15 × 30 cm
●	ID50300	Lisa Dark	60 cm

●	ID50400	Lisa Dark	70 cm
●	ID50500	Lisa Dark	80 cm
●	ID50600	Lisa Dark	90 cm
●	ID37100	Microcemento	11,6 × 11,6 cm
●	ID37200	Microcemento	15 × 30 cm
●	ID37300	Microcemento	60 cm
●	ID37400	Microcemento	70 cm
●	ID37500	Microcemento	80 cm
●	ID37600	Microcemento	90 cm
●	ID37700	Microcemento	100 cm
●	ID37800	Microcemento	120 cm

Revolux Griglia

Finitura	Rif.	Modello	Misura
●	ID23004	Curve Chrome	100 cm
●	ID63004	Curve Gold	100 cm
●	ID83004	Curve Rose	100 cm
●	ID53004	Curve Black	100 cm
●	ID93004	Curve Nickel	100 cm
●	ID23200	Curve Chrome	200 cm
●	ID63200	Curve Gold	200 cm
●	ID83200	Curve Rose	200 cm
●	ID53200	Curve Black	200 cm
●	ID93200	Curve Nickel	200 cm
●	ID24004	Cavity Chrome	100 cm
●	ID64004	Cavity Gold	100 cm
●	ID84004	Cavity Rose	100 cm
●	ID54004	Cavity Black	100 cm
●	ID94004	Cavity Nickel	100 cm
●	ID24200	Cavity Chrome	200 cm
●	ID64200	Cavity Gold	200 cm
●	ID84200	Cavity Rose	200 cm
●	ID54200	Cavity Black	200 cm
●	ID94200	Cavity Nickel	200 cm

Componenti del sistema

Evolux



1. Griglia e canaletta Evolux (modello e misura a scelta) /
2. Raccogliacapelli / 3. Gancio per sollevare le griglie

Revolux



1. Griglia Revolux (modello e misura a scelta) / 2.
Raccogliacapelli / 3. Finitura / 4. Tappi finali



Sistemi modulari

01 Dossier aziendale

02 Guaine tecniche

03 Sistemi di scarico

04 Sistemi modulari

In GURU trasformiamo processi complessi in soluzioni agili e precise, in cui ogni componente si integra con rigore tecnico per massimizzare la produttività.



Indice prodotti

Nei nostri sistemi modulari innovazione e design si uniscono e ogni dettaglio è studiato per garantire un'installazione rapida ed efficiente, insieme a finiture completamente personalizzate.

L'installazione di sistemi di costruzione a meccanico garantisce un lavoro rapido, pulito e controllato, riducendo gli errori in cantiere e ottimizzando tempi e costi.

Sistemi modulari

Superkit P 156-159

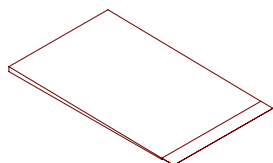

W-S Board P 160-163

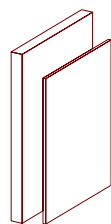

W-S Basink P 164-167

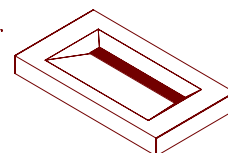

W-S Sink P 168-169

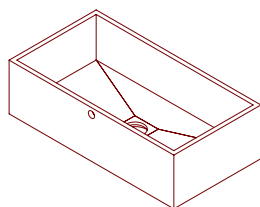

W-S Niche P 170-171

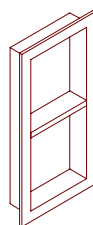

Shelf Niche P 172-173

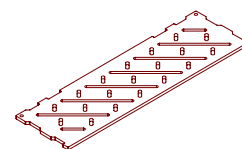

W-S Niche Tagliabile P 174-175

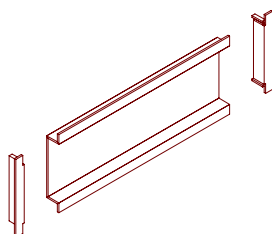

W-S Bench P 176-177

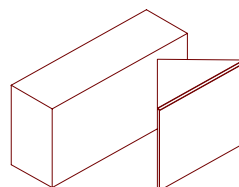

W-S Planter P 178-179

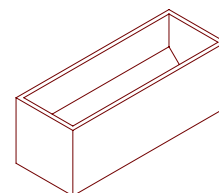

Accessori di installazione

Viti e rondelle P 162



W-S Autoadesiva P 162

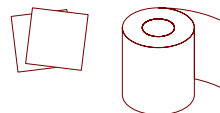

Profili P 163

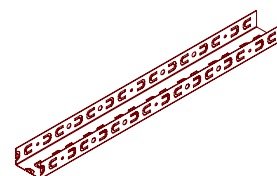





GURU
waterproofing products

GURU
waterproofing products

GURU
waterproofing products

Superkit

Sistema completo con pendenze prefabbricate



Prodotto				Logistica
Rif.	Descrizione	Misura piatto	Misura griglia	Pz/Pallet
IS45001	Superkit - Evolux Integra	90 x 150 cm	70 cm	13
IS45002	Superkit - Evolux Integra	90 x 150 cm	80 cm	13
IS45003	Superkit - Evolux Integra	90 x 150 cm	90 cm	13
IS00001	Superkit - Revolux Cavity Chrome	90 x 150 cm	100 cm	13

Superkit è un **sistema doccia** che include i componenti necessari per la realizzazione di piatti doccia realizzati in opera. Il suo elemento principale è un pannello doccia con una **pendenza prefabbricata** del 2%, inoltre **tagliabile**, che consente di adattarlo a qualsiasi spazio. Questo, insieme alla griglia e alla canalina incluse - Evolux Integra - garantisce una finitura totalmente personalizzata, poiché sia la griglia sia il pannello sono completamente **rivestibili**.

Inoltre, il suo design intuitivo facilita una posa rapida e precisa, garantendo un'**installazione efficiente** in tempi record e completamente **impermeabilizzata** grazie alla nostra guaina Water-Stop, anch'essa inclusa nel kit.

Caratteristiche

Facile installazione

Misura adattabile: facile da tagliare con cutter

Sistema di scarico di ultima generazione

Dati tecnici

Pannello doccia con pendenza prefabbricata del 2%

Elevata capacità di scarico: fino a 32 L/min

Poliuretano ad alta densità, molto resistente

Misure (cm)

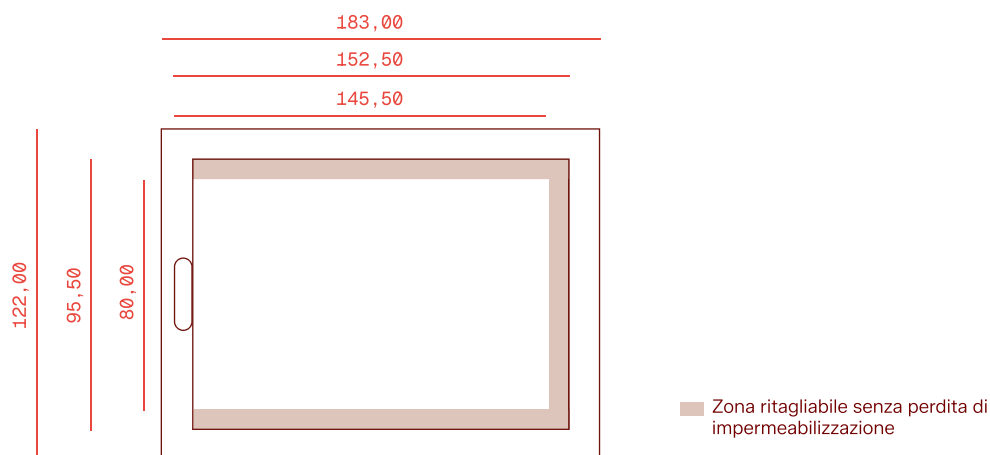

Contenuto del sistema

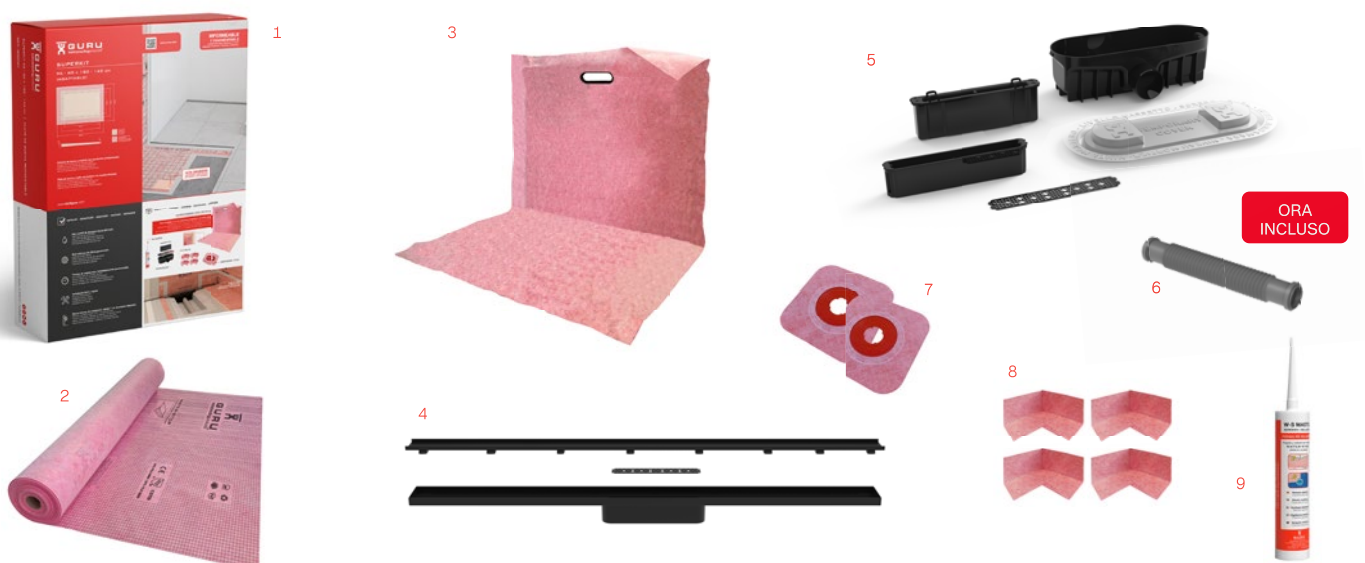

1. Scatola Superkit / 2. Guaina Water-Stop 1x10m / 3. Piatto doccia ritagliabile W-S Ready Shower / 4. Griglia e canalina Evolux Integra (misura a scelta) o Revolux Cavity Chrome e raccogliacapelli Tryphon / 5. Scarico Tryphon con sifone secco o idraulico, coperchio protettivo di installazione e raccogliacapelli / 6. Manicotto flessibile Pushfit / 7. Safetub Ø32-50 cm x2 / 8. W-S Din x4 / 9. W-S Mastic 290 ml

Completa il tuo Kit

Passo 1 Scegli la finitura

Revolux Tryphon Kit

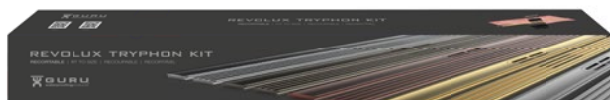

Finitura	Rif.	Modello	Misura
	IT23004	Curve Chrome	100 cm
	IT63004	Curve Gold	100 cm
	IT83004	Curve Rose	100 cm
	IT53004	Curve Black	100 cm
	IT93004	Curve Nickel	100 cm
	IT24004	Cavity Chrome	100 cm
	IT64004	Cavity Gold	100 cm
	IT84004	Cavity Rose	100 cm
	IT54004	Cavity Black	100 cm
	IT94004	Cavity Nickel	100 cm

Per ulteriori opzioni vedere **Sistemi di Scarico** (pagina 96) ►

Revolux Ruber Kit



Finitura	Rif.	Modello	Misura
	IE23004	Curve Chrome	100 cm
	IE63004	Curve Gold	100 cm
	IE83004	Curve Rose	100 cm
	IE53004	Curve Black	100 cm
	IE93004	Curve Nickel	100 cm
	IE24004	Cavity Chrome	100 cm
	IE64004	Cavity Gold	100 cm
	IE84004	Cavity Rose	100 cm
	IE54004	Cavity Black	100 cm
	IE94004	Cavity Nickel	100 cm

Per ulteriori opzioni vedere **Sistemi di Scarico** (pagina 98) ►

Evolux Tryphon Kit



Finitura	Rif.	Modello	Misura
	IT41002	Lisa	80 cm
	IT41003	Lisa	90 cm
	IT41004	Lisa	100 cm
	IT41005	Lisa	120 cm
-	IT45002	Integra	80 cm
-	IT45003	Integra	90 cm
-	IT45004	Integra	100 cm
-	IT45005	Integra	120 cm

Per ulteriori opzioni vedere **Sistemi di Scarico** (pagine 102-109) ►

Evolux Ruber Kit



Finitura	Rif.	Modello	Misura
	IE41002	Lisa	80 cm
	IE41003	Lisa	90 cm
	IE41004	Lisa	100 cm
	IE41005	Lisa	120 cm
-	IE45002	Integra	80 cm
-	IE45003	Integra	90 cm
-	IE45004	Integra	100 cm
-	IE45005	Integra	120 cm

Per ulteriori opzioni vedere **Sistemi di Scarico** (pagine 110-117) ►

Accessori complementari

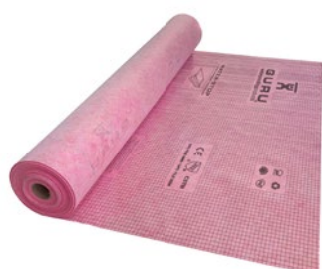

Water-Stop



Piletta Tryphon verticale



W-S Mastic

Rif.	Descrizione	Misura	Finitura
IF51000	Rotolo Water-Stop	1 x 5 m	-
IF51013	Rotolo Water-Stop	1 x 10 m	-
IF52000	Rotolo Water-Stop	1 x 30 m	-
IF54000	Rotolo Water-Stop	1,5 x 20 m	-
IG64000	W-S Mastic	290 m	-
IG60032	Tryphon Verticale	-	-

Passo 2 Dimentica le pendenze

W-S Ready Shower

Pannello doccia prefabbricato con pendenza integrata, pronto da rivestire e impermeabilizzato. Incorpora un sormonto frontale di guaina per una connessione sicura e a tenuta stagna con il sistema di scarico.

Con pendenza integrata del 2%



Caratteristiche

Prefabbricato

Tagliabile

Pendenza integrata 2%

Impermeabilizzato

Pronto da rivestire

Rapido da installare

Prodotto

Rif.	Descrizione	Misura con Tryphon / Ruber	Logistica
IM92000	Pannello doccia	80 × 120 cm	Pz / Big Box
IM92010	Pannello doccia	90 × 120 cm	24
IM92011	Pannello doccia	90 × 150 cm	24
IM92020	Pannello doccia	100 × 150 cm	24
IM92021	Pannello doccia	100 × 180 cm	14
IM92030	Pannello doccia	120 × 120 cm	36
IM92031	Pannello doccia	120 × 180 cm	14

*Disponibile esclusivamente in formato Big Box. Quantità determinata in base alla dimensione.

Misure (cm)

Con adattatore Tryphon

120,00 - 150,00 - 180,00

109,00 - 139,00 - 169,00

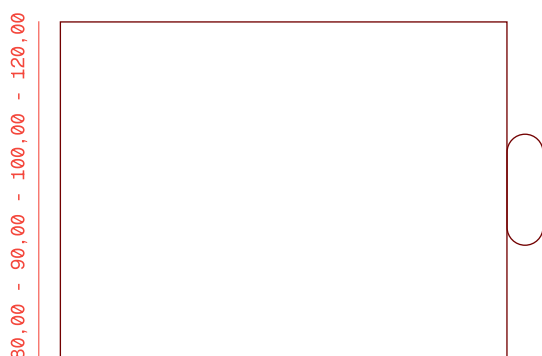

Con pendenza integrata del 2%

Con adattatore Ruber

120,00 - 150,00 - 180,00

109,00 - 139,00 - 169,00

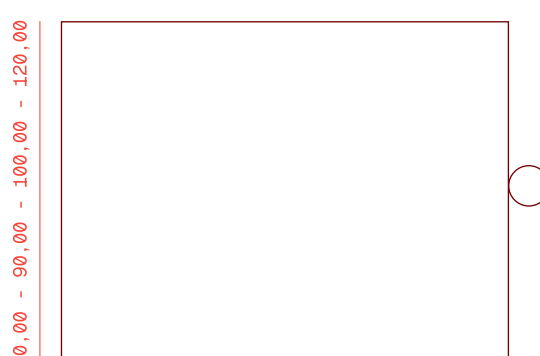

Con pendenza integrata del 2%

Accessori complementari

Rif.	Descrizione	Misura	Finitura
IJ80016	G-Pro Level - Sx	180 cm	Inox
IJ80026	G-Pro Level - Sx	180 cm	White
IJ80028	G-Pro Level - Sx	180 cm	Dark
IJ80030	G-Pro Level - Dx	180 cm	Inox
IJ80040	G-Pro Level - Dx	180 cm	White
IJ80042	G-Pro Level - Dx	180 cm	Dark



G-Pro Level

W-S Board

Pannello per
costruzione a meccanico



W-S Board è un pannello **impermeabile** per **costruzione a meccanico**, versatile, leggero e facile da tagliare, che consente di accelerare il processo costruttivo. **Riduce in modo significativo i tempi e i costi di installazione.** Inoltre, grazie alla varietà di spessori, si adatta a molteplici applicazioni e progetti, sia residenziali sia industriali.

La sua impermeabilità garantisce un'elevata resistenza all'umidità e protezione contro perdite e condensa. Inoltre, la **superficie piana e uniforme** assicura finiture costanti e un'eccellente adesione della ceramica.

Caratteristiche	Formati disponibili (mm): 2600 × 625 mm / 2600 × 1200 mm
	Spessori disponibili (mm): 10 - 12,5 - 20 - 30 - 40 - 50
	Facilità di taglio
	Impermeabile
	Planarità uniforme
	Leggero
	Riduce i tempi di installazione

Dati tecnici	Resistenza alla compressione: 500 KPA - 50 PSI
	< 0,3 perms - ideale per doccia a vapore
	Resistenza al fuoco. Conducibilità termica.

Prodotto			Logistica	
Rif.	Descrizione	Misura	Peso/pannello	Pz/Pallet
IM93018	W-S Board	2600 × 625 × 10 mm	1,8 kg	100
IM93019	W-S Board	2600 × 625 × 12,5 mm	1,9 kg	80
IM93020	W-S Board	2600 × 625 × 20 mm	2,4 kg	50
IM93021	W-S Board	2600 × 625 × 30 mm	2,8 kg	35
IM93022	W-S Board	2600 × 625 × 40 mm	3,3 kg	25
IM93017	W-S Board	2600 × 625 × 50 mm	4 kg	21
NOVITÀ IM93024	W-S Board	2600 × 1200 × 12,5 mm	3,65 kg	80

*Per motivi logistici, l'ordine minimo di W-S Board è il pallet completo.



Packs W-S Board Pre-Cut

Prodotto		
Rif.	Descrizione	Misura
NOVITÀ IB93024	Pack 5 pz: W-S Board Pre-Cut*	2600 × 1200 × 12,5 mm
IBU9312	Pack 7 pz: W-S Board Pre-Cut*	1524 × 914 × 12,5 mm

Accessori di installazione

Viti e rondelle metalliche



Prodotto			Logistica
Rif.	Descrizione	Misura	Pz/Pallet
IG60026	200 viti	-	-
IG60027	200 rondelle metalliche	-	-
IG60028	KIT 100 viti e 100 rondelle	-	-

W-S Autoadesiva

Adesivi per guaina impermeabilizzante Water-Stop solo per applicazione a parete, che offrono un'alternativa più facile e rapida rispetto alle soluzioni convenzionali. Disponibili in due formati: patch da 10 x 10 cm e banda tagliabile, che consente di adattarne la misura in base alle esigenze di ogni installazione.

W-S Patch Autoadesiva

Prodotto complementare:
Rondella metallica



W-S Band Autoadesiva

In grado di sigillare due superfici piane impermeabilizzate.



Prodotto		
Rif.	Descrizione	Misura
IGU6031	W-S Band Autoadesiva	12,5 cm x 20 m
IGU6032	W-S Patch Autoadesiva	10 cm x 10 cm

Profili

Profili in acciaio zincato a forma di "U".

Adatti al fissaggio e al montaggio dei pannelli W-S Board da 5 cm di spessore.

Caratteristiche Forma a "U"
Realizzato in acciaio zincato

Dati tecnici Lunghezza (mm): 2600
Larghezza (mm): 50
Altezza (mm): 30

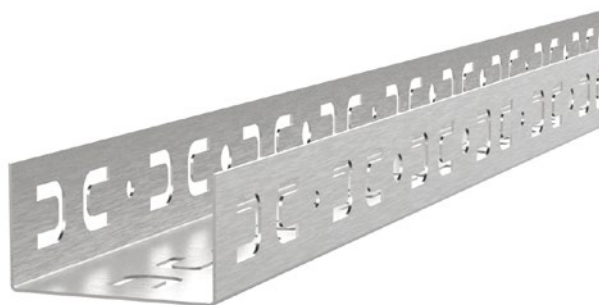

Misure



Prodotto

Rif.	Descrizione	Misura
IZ60000	Profilo U Board 50 mm	2600 mm
IB50003	Pack 6 pz: Profilo U Board 50 mm	2600 mm

Fissaggio di W-S Board al profilo di montaggio:
Completare l'installazione con W-S Mastic.



1. Profilo di montaggio / 2. W-S Board (2600 × 625 × 50 mm) / 3. W-S Mastic

W-S Basink

Lavabo
prefabbricato



W-S Basink è un lavabo prefabbricato **rivestibile** e completamente **impermeabilizzato**, ideale per diversi tipi di installazione: sospesa, tra tre pareti, ad angolo o su supporti.

Dispone di una zona **tagliabile** di 10 cm che consente di installare la rubinetteria sia sul lavabo stesso sia a parete, adattandosi alla misura desiderata.

Caratteristiche	Prefabbricato e impermeabilizzato Rivestibile Tagliabile Adattabilità all'installazione Due opzioni di rubinetteria: a parete o integrata Sistema di livellamento per facilitare l'installazione
------------------------	---

Dati tecnici	Supporta un carico di 180 kg Scarico verticale Ø50 Regolazione verticale
---------------------	--

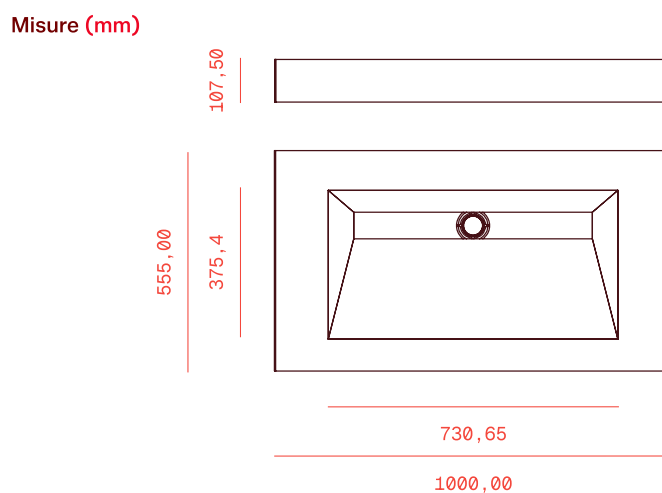

Tipi di installazione

Installazione **sospesa**

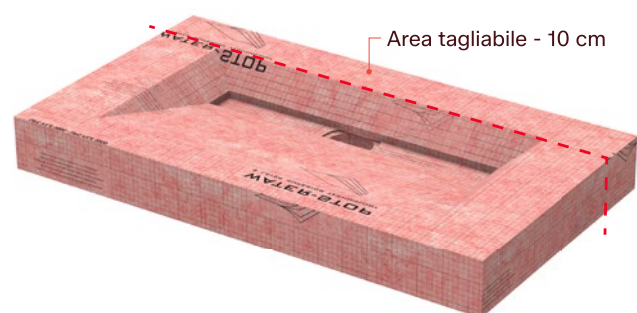

Installazione **con supporti**

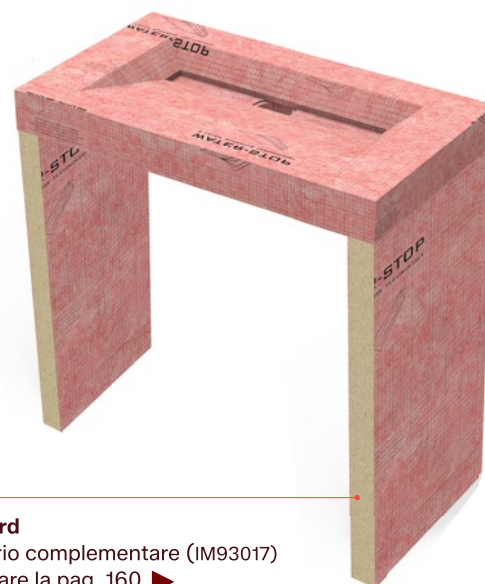

Prodotto			Logistica
Rif.	Descrizione	Misura	Pz/Pallet
IM04000	W-S Basink Integra / Rivestibile	1000 × 555 × 107,5 mm	5
IM04002	W-S Basink Personalizzabile *	1000 × 555 × 107,5	5

*Scegli la finitura della canalina + griglia tramite acquisto separato.

Contenuto del sistema



1. Lavabo prefabbricato W-S Basink / 2. Canalina e griglia Evolux Integra / 3. Adattatore Ruber con uscita verticale / 4. W-S Mastic 290 ml / 5. Supporti di carico estensibili / 6. Riduttore Ø50-40 / 7. Viti senza testa M6 (x4) / 8. Viti a testa bombata M6 (x4) / 9. Gancio rimuovi-griglia / 10. Codice QR con sagome di taglio / 11. Scatola W-S Basink

Accessori complementari

*Altre finiture disponibili tramite acquisto separato.

Evolux Canalina + Griglia



Compatibile con le misure da 60 cm

Revolux Griglia



Compatibile con Revolux tagliabile da 100 cm

Evolux Canalina + Griglia

Finitura	Rif.	Modello	Misura
	ID30300	Lisa	60 cm
	ID30301	Plus	60 cm
	ID50300	Lisa Dark	60 cm
	ID37300	Microcemento	60 cm

Revolux Griglia

Finitura	Rif.	Modello	Misura
	ID23004	Curve Chrome	100 cm
	ID63004	Curve Gold	100 cm
	ID83004	Curve Rose	100 cm
	ID53004	Curve Black	100 cm
	ID93004	Curve Nickel	100 cm
	ID24004	Cavity Chrome	100 cm
	ID64004	Cavity Gold	100 cm
	ID84004	Cavity Rose	100 cm
	ID54004	Cavity Black	100 cm
	ID94004	Cavity Nickel	100 cm

Supporto W-S Basink

Rif.	Rif.
IZ60020	Supporto di carico estensibile



Installazione efficiente. Finiture esclusive.

I sistemi modulari GURU consentono un'installazione efficiente e versatile, progettata per **semplificare ogni progetto.**

W-S Sink

Lavello
prefabbricato



Prodotto

Rif. Descrizione

Misura

Logistica

Pz/Pallet

IM04001

W-S Sink

850 x 450 x 240 mm

12

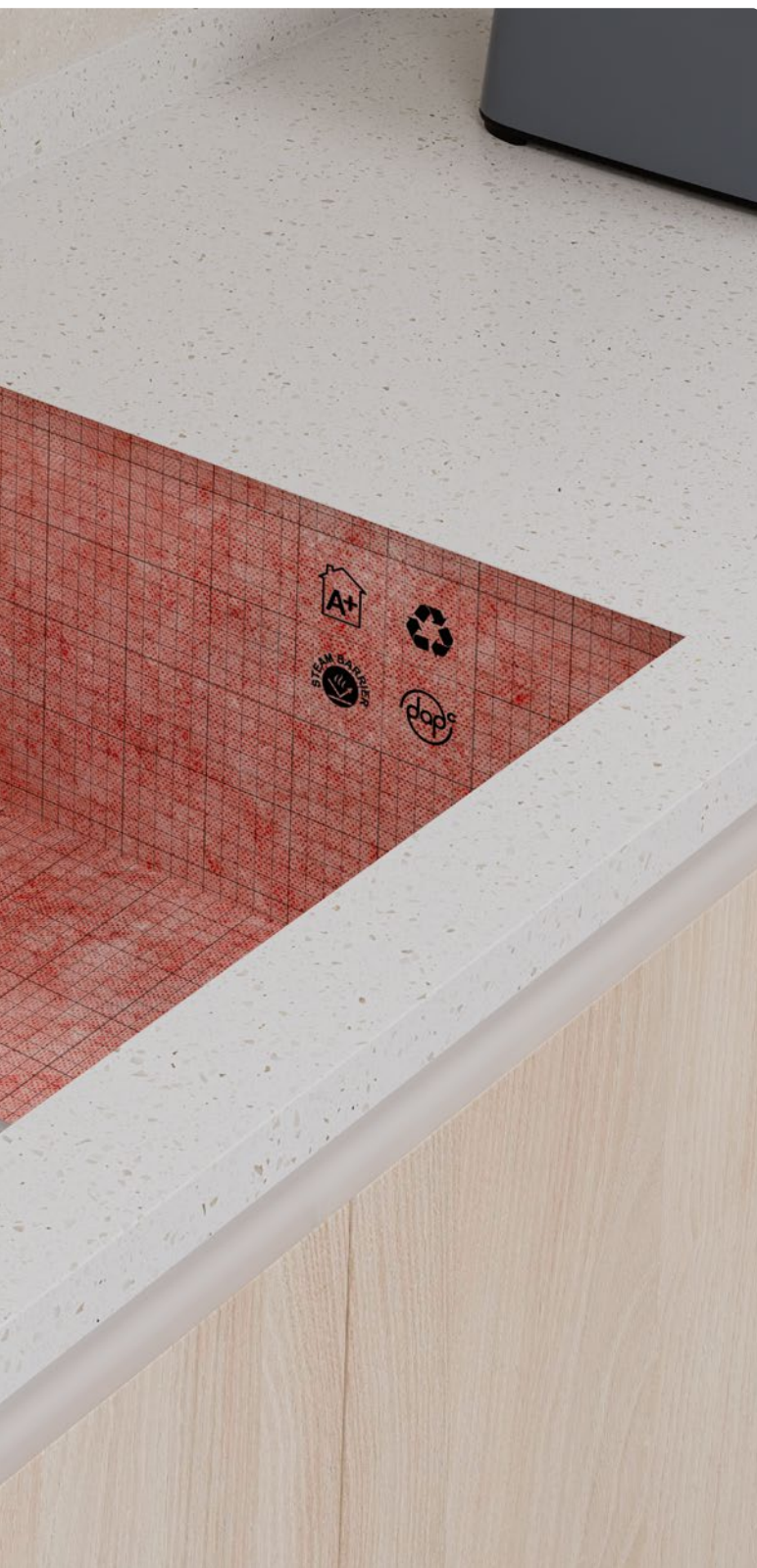

W-S Sink è un lavello da cucina prefabbricato e **impermeabilizzato**, con base preinclinata e interno **rivestibile**, adatto al rivestimento con ceramica o microcimento.

Il suo design ampio offre un grande spazio di lavaggio sul piano di lavoro, proponendo una soluzione funzionale ed estetica per qualsiasi ambiente.



Caratteristiche

- Prefabbricato e impermeabilizzato
- Pronto da rivestire
- Adattabilità nell'installazione

Dati tecnici

- Dimensioni esterne: 850 × 450 × 240 mm
- Pendenze interne dell'1,5%

Misure (mm)

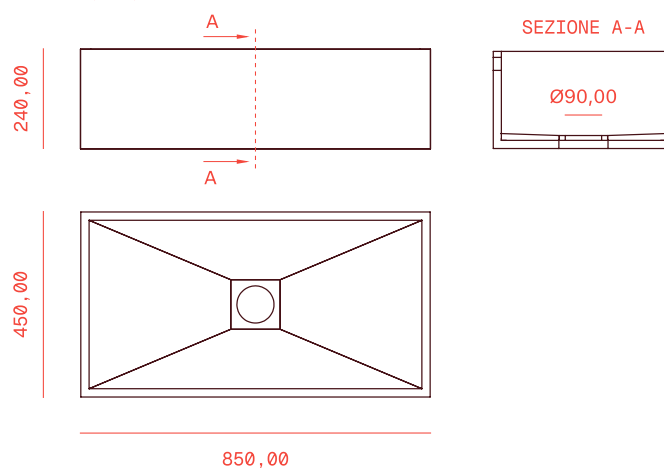

W-S Niche

Nicchia prefabbricata



Prodotto				Logistica
Rif.	Descrizione	Misure interne	Misure esterne	Pz/Pallet
IMU5000	W-S Niche	30,5 × 30,5 × 8,6 cm	40,6 × 40,6 × 9,85 cm	79
IMU5001	W-S Niche	50,8 × 30,5 × 8,6 cm	60,9 × 40,6 × 9,85 cm	69
IMU5002	W-S Niche	60,9 × 30,5 × 8,6 cm	71,1 × 40,6 × 9,85 cm	59
IMU5003	W-S Niche	71,1 × 30,5 × 8,6 cm	81,3 × 40,6 × 9,85 cm	44

NOVITÀ

W-S Niche è una nicchia doccia **prefabbricata, impermeabile e rivestibile**, progettata con una **base preinclinata dell'1,5%** che garantisce un scarico efficiente. Le sue dimensioni interne si adattano al formato standard delle piastrelle ceramiche, evitando tagli antiestetici e riducendo i tempi di finitura. Inoltre, incorpora un ripiano interno da 25 mm, regolabile in altezza durante l'installazione, per ottimizzare lo spazio utile.

Caratteristiche

Nucleo in schiuma rigida XPS
 Prefabbricata e impermeabilizzata
 Completamente rivestibile
 Posizione orizzontale o verticale
 Ripiano posizionabile

Dati tecnici

Ripiano interno da 25 mm *
 Struttura stagna incollata con poliuretano
 Quattro misure disponibili
 Base preinclinata: 1,5%



Misure (mm)

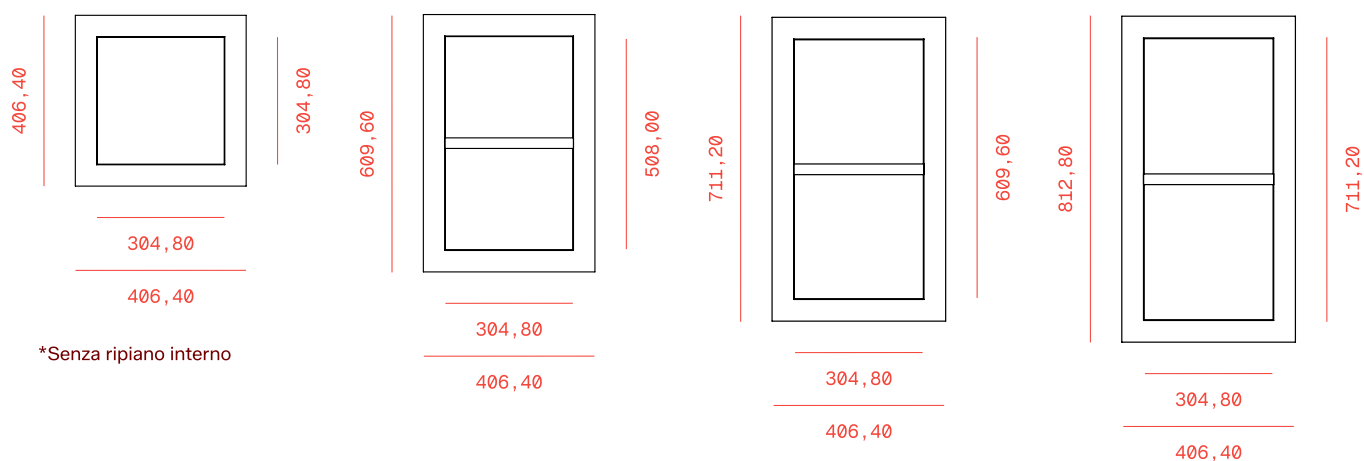

Contenuto del sistema

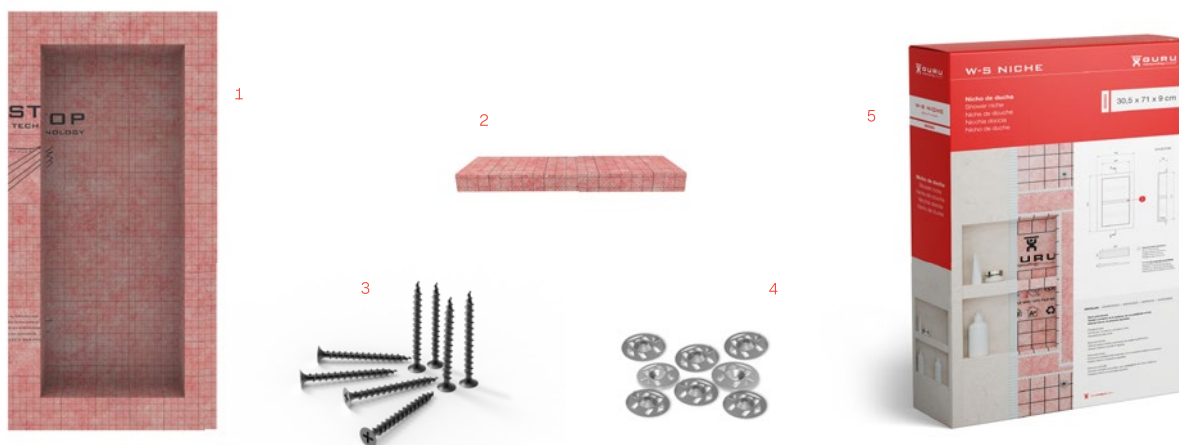

1. Nicchia prefabbricata W-S Niche / 2. Ripiano divisorio* / 3. Viti (x8) / 4. Rondelle metalliche (x8) / 5. Scatola W-S Niche

*Nessun ripiano incluso nella W-S Niche 30

Shelf Niche

Ripiano
per nicchia



Prodotto

Rif.	Descrizione
IMU0411	Shelf Niche Line Inox Brushed
IMU0401	Shelf Niche Cross Inox Brushed
IMU0412	Shelf Niche Line Dark
IMU0402	Shelf Niche Cross Dark
IMU0414	Shelf Niche Line Nickel
IMU0404	Shelf Niche Cross Nickel
IMU0413	Shelf Niche Line Gold
IMU0403	Shelf Niche Cross Gold
IMU0400	Shelf Niche Glass

NOVITÀ

Shelf Niche è un ripiano per nicchia che non richiede fori o perforazioni per l'installazione, preservando l'impermeabilizzazione della nicchia e delle pareti, poiché si fissa direttamente nel giunto di stuccatura tra le piastrelle.

Shelf Niche Inox

Caratteristiche

Facile installazione
Distanza minima di 4 mm tra le piastrelle per l'installazione

Dati tecnici

Spessore: 4 mm
Misure: 300 × 88 mm
Realizzati in acciaio AISI 316 - grado marino
Due modelli: CROSS e LINE
Quattro finiture: INOX, DARK, GOLD e NICKEL



Misure (mm)

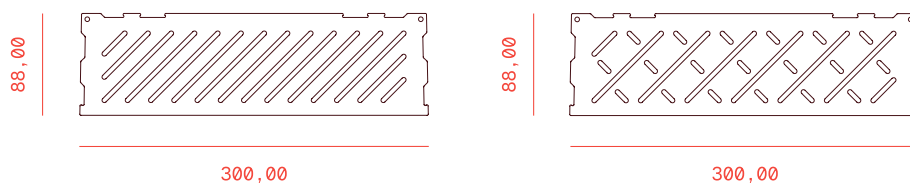

Modelli e finiture

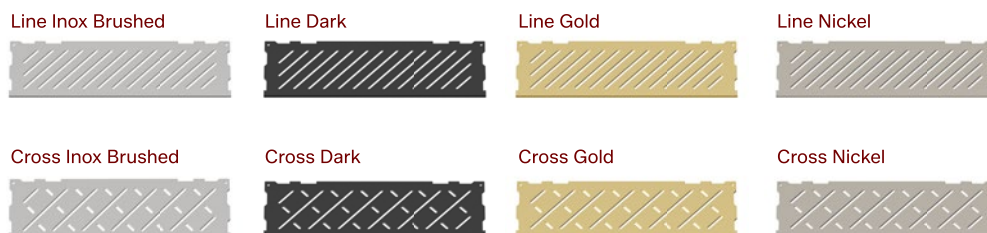

Shelf Niche Glass

Caratteristiche

Facile installazione
Distanza minima di 10 mm tra le piastrelle per l'installazione

Dati tecnici

Spessore: 10 mm
Misure: 300 × 88 mm
Vetro temperato a basso contenuto di ferro

Misure (mm)

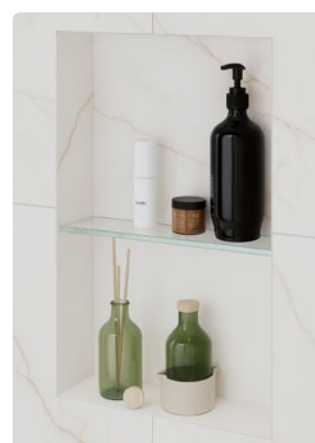
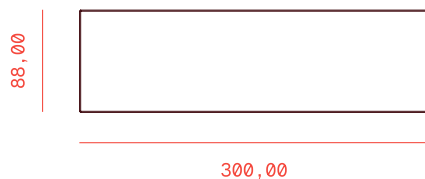

Modello

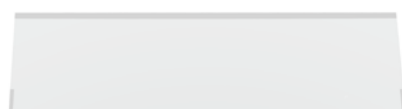

W-S Niche

Nicchia tagliabile

TAGLIABILE



Sistema tagliabile

Regolare le misure

Piegare e montare

Posizionare e incollare i tappi con adesivo sigillante



Prodotto

Logistica

Rif. Descrizione

Pz/Pallet

IM50020 W-S Niche Tagliabile

40



Mantenendo l'**impermeabilizzazione e la durabilità** del W-S Niche, la versione **ritagliabile** offre una soluzione flessibile e adattabile per qualsiasi spazio doccia. Questo modello consente di regolare le sue dimensioni tramite tagli precisi per adattarsi alle esigenze specifiche di ogni progetto. Ideale per progetti che richiedono personalizzazione e precisione, garantisce un'**installazione semplice** e risultati professionali senza compromettere la qualità.



- | | |
|------------------------|--|
| Caratteristiche | <ul style="list-style-type: none"> Adattabilità all'installazione Impermeabile Rivestibile Facile da tagliare con cutter |
|------------------------|--|

- | | |
|---------------------|--|
| Dati tecnici | <ul style="list-style-type: none"> Lunghezza massima: 140 cm Altezza interna senza rivestimento: 40 cm Base preinclinata 1,5% Richiede una struttura di supporto |
|---------------------|--|



91,5°

Misure (mm)

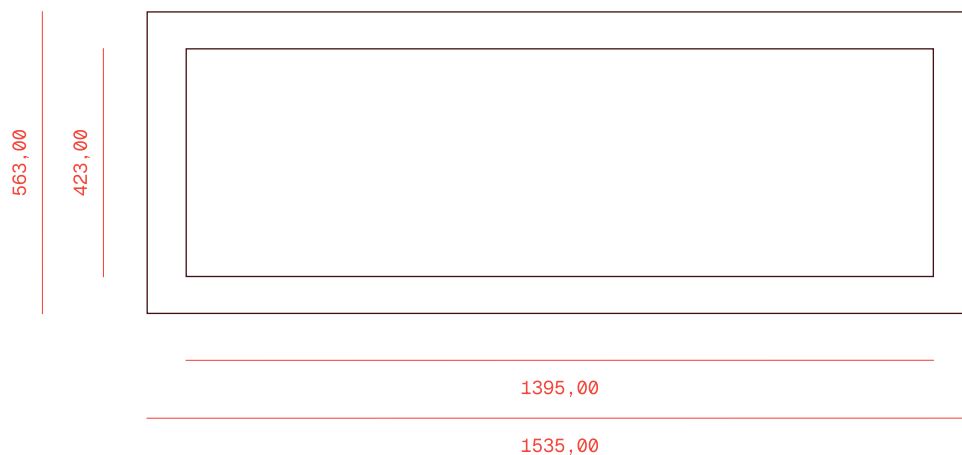

W-S Bench

Seduta doccia
rivestibile



Accessori di installazione inclusi nel sistema:

W-S Bench Triangolare



1. W-S Dex 135° (2 pz.) / 2. W-S Din 135° (2 pz.) / 3. W-S Din (1 pz.)

NOVITÀ

NOVITÀ

W-S Bench Rettangolare

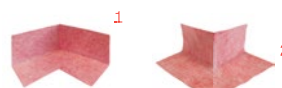

1. W-S Din (2 pz.) / 2. W-S Dex (2 pz.)

Prodotto

Rif.	Descrizione	Modello	Misura
IMU4011	W-S Bench	Triangolare	40,6 × 40,6 × 57,4 × 50,8h cm
IMU4010	W-S Bench	Triangolare	60,9 × 60,9 × 86,36 × 50,8h cm
IMU4038	W-S Bench	Rettangolare	91,44 × 29,21 × 50,70h cm
IMU4048	W-S Bench	Rettangolare	121,92 × 40,64 × 50,70h cm

NOVITÀ

W-S Bench è una seduta doccia **impermeabile e rivestibile**, realizzata a partire dal nostro pannello per costruzione a meccanico W-S Board. La sua superficie superiore presenta una **pendenza dell'1,5%** per facilitare il deflusso dell'acqua ed evitare problemi di tenuta.

Inoltre, offre un'elevata resistenza, poiché è stata testata per sopportare **carichi fino a 200 kg** senza mostrare deformazioni né perdita di altezza per compressione.

Caratteristiche

Prefabbricata e impermeabilizzata
 Leggera e facile da trasportare
 Pronta da installare
 Rivestibile
 Alta resistenza, +200 kg
 Barriera al vapore e al calore

Dati tecnici

Superficie superiore inclinata: 1,5%

Modelli

Triangolare

Rettangolare



Misure (mm)

W-S Bench Triangolare

406 × 406 × 574,70 × 508h

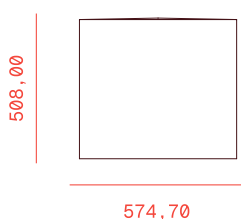

W-S Bench Triangolare

609 × 609 × 863,60 × 508h

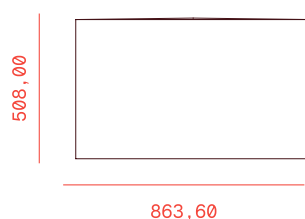

W-S Bench Rettangolare

914,4 × 292,1 × 507

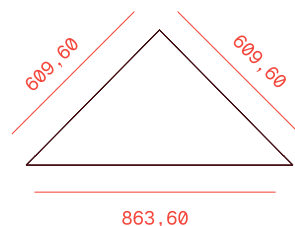
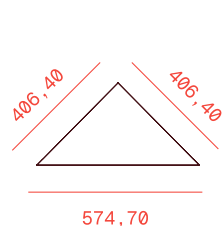
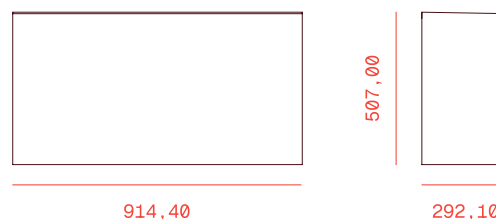

W-S Bench Rettangolare

1219,2 × 406,4 × 507

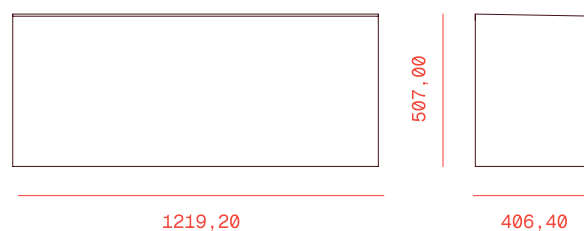

W-S Planter

Fioriera
rivestibile



Prodotto

Rif.	Descrizione	Misura
IM06000	W-S Planter	795 x 295 x 295 mm

NOVITÀ



W-S Planter è una fioriera modulare **rivestibile** realizzata con W-S Board, progettata per offrire durabilità e resistenza negli ambienti esterni.

Incorpora un **foro di scarico da Ø20 mm** che facilita l'evacuazione dell'acqua.

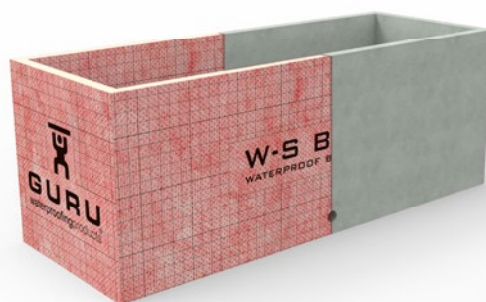

Caratteristiche

Prefabbricata e impermeabilizzata
Uscita di scarico Ø20 mm
Leggera
Pronta da installare
Rivestibile

Dati tecnici

Larghezza (mm): 295
Altezza (mm): 295
Lunghezza (mm): 795
Capacità (L): 50

Misure (mm)

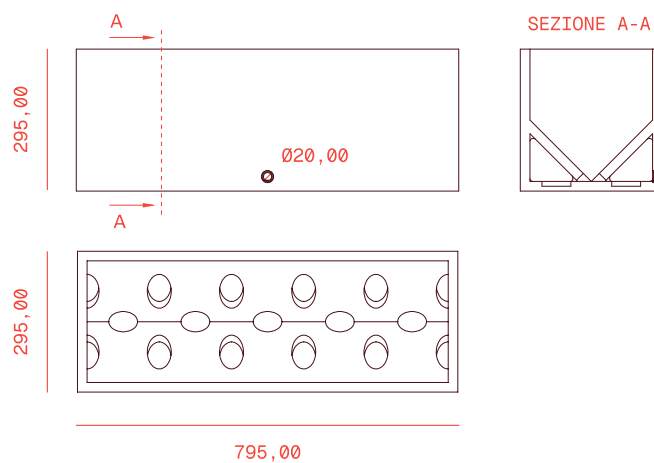

Condizioni di vendita

TEAM GURU

Non ci seguite ancora sui social network? Siamo presenti su **Instagram, Facebook, LinkedIn e Youtube.**

Vi aiutiamo a crescere! Se pubblicate foto dei nostri prodotti e taggate @guru_italia, vi aiuteremo a ottenere un maggiore riscontro sui vostri social network. Stiamo costruendo un grande TEAM GURU che non vede l'ora di conoscervi, ci state?

Dati di contatto

SEDE LEGALE

Via San Gregorio 53
20124 - Milano (MI)
Italia

DEPOSITO

Via Papa Giovanni XXIII
20050 - Liscate (MI)
Italia

ORDINI

Email ordini@guru-italia.com
Téléfono +39 02 86882131

ASSISTENZA TECNICA

Email servizio.clienti@guru-italia.com

Condizioni generali

1. La conferma di un ordine da parte dell'acquirente implica l'accettazione delle presenti condizioni generali di vendita.
2. I prezzi indicati nel presente catalogo o listino prezzi si intendono al netto delle imposte. Le imposte in vigore saranno indicate in ogni fattura.
3. Eventuali mancanze, ritardi o danni verificatisi durante il trasporto devono essere segnalati all'azienda di trasporti prima di accettare la consegna della merce.
4. GURU ITALIA SRL non accetta cancellazioni, resi o modifiche di ordini speciali una volta confermati.
5. GURU ITALIA SRL non ammette resi che non siano stati previamente notificati all'azienda e che non rientrino nel periodo massimo di restituzione (30 giorni dalla data di consegna). Per effettuare il reso del materiale, questo deve essere consegnato presso il nostro deposito in Liscate (MI) privo di danni e incluso nella sua confezione originale.
6. In caso di controversia, entrambe le parti si sottomettono espressamente al Foro di Milano (MI).
7. GURU ITALIA SRL garantisce i propri prodotti in conformità con la Direttiva 1999/44/CE e il Regio Decreto Legislativo 1/2007 del 16 novembre sulle garanzie nella vendita di beni di consumo. Questa garanzia non comprende eventuali danni derivanti dal trasporto, da un'errata installazione, da manipolazioni o riparazioni, nonché i danni dovuti a un trattamento inappropriato, un uso e una manutenzione incorretti, impropri, anomali o diversi da quelli abituali e/o pubblicizzati, a urti, cadute, incidenti o difetti non imputabili alla fabbricazione del prodotto.
8. Servizio a magazzino soggetto a disponibilità.
9. GURU ITALIA SRL si riserva il diritto di modificare, cancellare o inserire qualsiasi articolo nel proprio catalogo generale senza la necessità di comunicarlo espressamente né di sostituire alcun materiale.
10. L'acquirente deve effettuare le prove che ritiene opportune per verificare l'idoneità dei materiali all'uso cui intende destinarli, declinando il venditore ogni responsabilità in merito.

The
waterproofing
experts

