



**GURU**<sup>®</sup>  
waterproofingproducts

Catalogue 2026



Dossier d'entreprise

---

01 Dossier d'entreprise

---

02 Membranes techniques

---

03 Systèmes de drainage

---

04 Systèmes modulaires

---

GURU est ce que nous sommes  
et ce que nous faisons.

À chaque page et à chaque étape, nous  
construisons l'essence de notre identité.  
Un parcours solide qui nous définit et un  
avenir prometteur qui nous porte.

# GURU

Une marque, une famille.

25 ans à transformer la  
technicité en dimension  
humaine et l'invisible en  
une expérience durable.

---

Nous concevons des solutions qui protègent de l'intérieur.  
Avec l'innovation comme outil et la qualité comme objectif,  
nous sommes le plus grand fabricant de membranes d'Europe.  
Nous conduisons le marché de l'étanchéité vers l'avenir.



# Notre parcours, couche après couche



## Nos origines

Estil GURU voit le jour, réunissant les familles Gutiérrez et Ruiz. L'équilibre parfait entre expérience technique et vision entrepreneuriale.

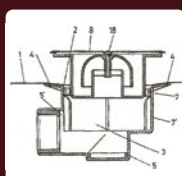

## Brevet EVAC

Nous avons breveté le premier système de douche avec membrane EVAC, consolidant ainsi notre engagement envers l'innovation et le développement de solutions propres.

2001 2002 2003 2004 2005 2006 2007 2008 2009 2010 2011 2012 2013



## Lancement de Water-Stop

Nous avons créé notre système d'étanchéité le plus emblématique et le plus différenciant, en facilitant l'installation pour nos clients.



## Nouvelle étape

La famille Ruiz acquiert la totalité du capital social. Sous une direction renouvelée, nous évoluons vers une vision plus stratégique.

# Expérience, innovation et croissance. Le savoir-faire industriel et la passion du design ont marqué notre histoire.



## Expansion internationale

Grâce à l'ouverture de filiales aux États-Unis et en Italie, nous avons accéléré l'expansion de notre know-how sur des marchés stratégiques mondiaux.



## Nouveau siège social

Nous avons inauguré 1 500 m<sup>2</sup> supplémentaires, en agrandissant nos installations pour continuer à favoriser une efficacité et une innovation maximales.

2014   2015   2016   2017   2018   2019   2020   2021   2022   2023   2024   2025   2026



## Siège GURU

Une nouvelle unité de production de 20 000 m<sup>2</sup>, destinée à renforcer notre capacité industrielle et notre leadership.

# Méthodologie GURU

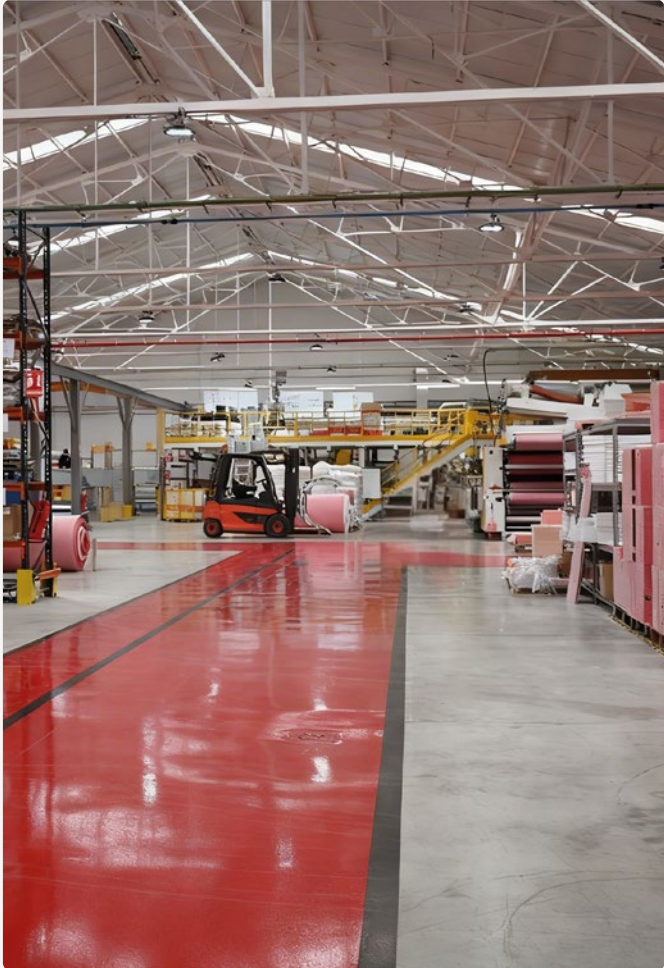

Notre point de convergence :  
là où l'innovation s'aligne  
avec la fonctionnalité.

Sans fissures. Sans limites.



---

Nous concevons des systèmes complets qui garantissent une  
étanchéité durable, en optimisant le travail du professionnel  
et en garantissant la plus haute qualité de finition.

# 01

# Technologie

---



Nous disposons d'une structure logistique et productive mondiale dans laquelle tous nos systèmes d'étanchéité et accessoires sont développés selon les exigences les plus élevées, validées par des certifications internationales (IAPMO, CSTB, KIWA).

Une évolution constante qui nous permet d'offrir une fiabilité absolue de l'Europe jusqu'aux États-Unis, en protégeant chaque projet avec une solidité maximale.



Nous portons notre précision toujours plus loin. Une technique soutenue par les normes les plus exigeantes au monde

## 02

## Innovation

---



**L'innovation est notre vocation  
et la technologie notre inspiration.**

La valeur différenciante de nos solutions réside dans l'intuition face aux besoins, l'agilité dans le développement des idées et une production propre capable de les mettre en œuvre sur le marché. Avec garanties.

Idées, attitude et projection.  
Nous sommes l'évolution qui  
impulse l'avenir de l'étanchéité.



# 03

# Exclusivité

---



Nous accompagnons nos clients comme un partenaire qui apporte discernement, expérience du processus et qualité du résultat. Avec l'élan des grands fabricants et la proximité d'une entreprise familiale.

Nous donnons à nos solutions une personnalité propre, en transformant l'étanchéité en un engagement mutuel.



## Ingénierie

Nous concevons des systèmes complets adaptés à l'architecture d'étanchéité de chaque projet.



## Rigueur technique

Nous validons nos solutions selon les normes internationales les plus rigoureuses.

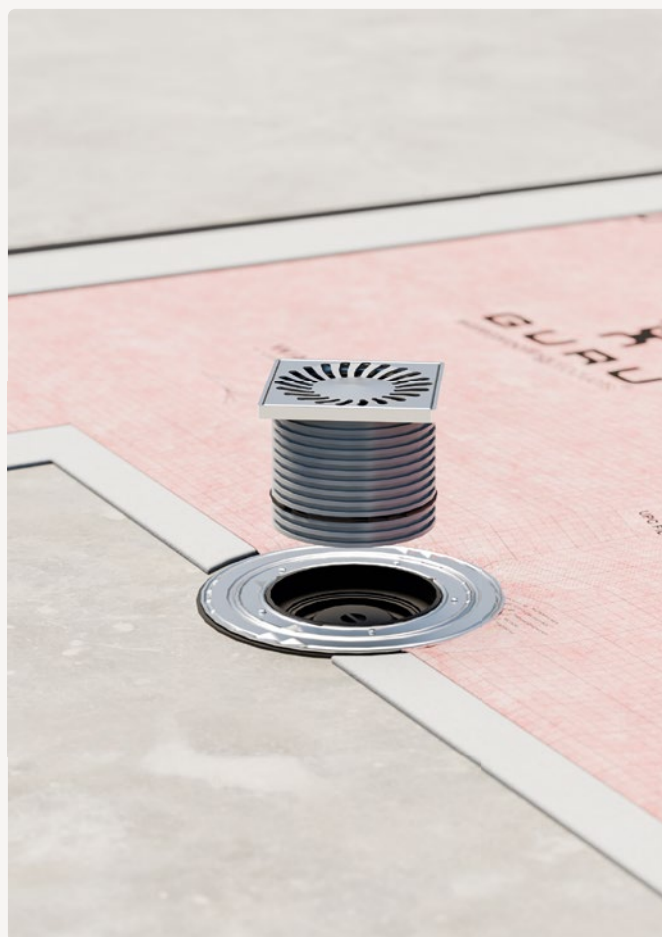

# Notre valeur différenciante

## Réactivité

Nous écoutons et couvrons les besoins du professionnel pour une installation plus agile, plus efficace et plus sûre.



## Scalabilité

Nous développons notre capacité industrielle afin de répondre à de nouveaux défis sur de multiples marchés.

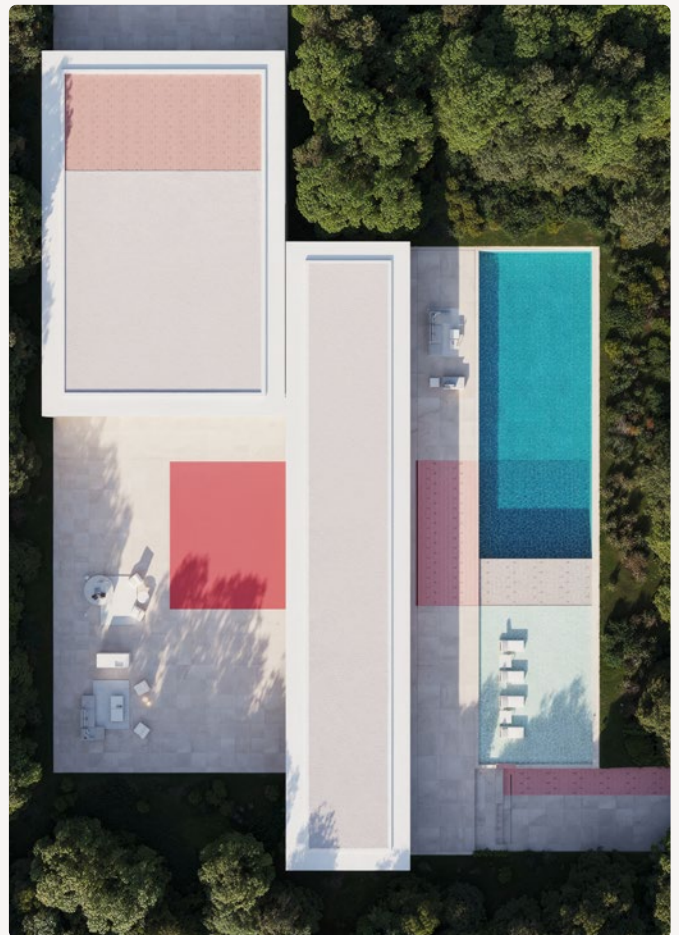



# Cœur opérationnel

Nous disposons d'une infrastructure en constante évolution et croissance, conçue pour optimiser chaque processus.

Leadership confirmé par les résultats

+25

Années d'expérience en tant que fabricants

+50k

Rouleaux de membrane fabriqués par an

Capacité et savoir-faire industriel

20k m<sup>2</sup>

De surface de production et logistique

100%

Technologie interne et conception propre

Une présence internationale consolidée par notre trajectoire irréprochable et renforcée grâce à un réseau de confiance mondial.

**+45**

---

Pays qui font confiance à nos systèmes d'étanchéité.

**+10k**

---

Projets développés sur le marché international.





# Un nouvel espace, une opportunité unique pour faire changer d'échelle l'avenir de l'étanchéité.



---

Nous avons inauguré une nouvelle étape avec l'extension de notre centre logistique. L'épicentre où la technologie, le talent et la force opérationnelle convergent au service de la performance maximale.

Nous avons multiplié non seulement nos installations, mais aussi notre capacité de réponse, en nous positionnant comme le partenaire idéal pour vos projets les plus exigeants. En créant une expérience durable. Sans fissures, sans limites.



# GURU Academy

Notre propre plateforme  
de formation pour installateurs

## Démonstrations / Formations

Nous mettons notre savoir directement en action.  
Nous nous déplaçons dans le monde entier pour  
réaliser des formations pratiques et dynamiques,  
adaptées aux défis réels du quotidien.



Plus qu'une formation, c'est une alliance stratégique : nous apportons à l'installateur le discernement, la technique et l'appui d'une marque mondiale pour optimiser ses ressources, rentabiliser son temps et améliorer ses finitions.

## Certification GURU

Nous valorisons votre professionnalisme. En réussissant nos programmes, vous devenez un installateur officiel certifié par GURU, un gage de garantie et de prestige auprès de vos clients.



## Opportunité commerciale

Nous mettons en relation la demande et le talent, en orientant des projets et des chantiers directement vers nos installateurs certifiés selon leur zone d'intervention, dans l'objectif de grandir ensemble.





# Membranes techniques

- 
- 01 Dossier d'entreprise

---

  - 02 Membranes techniques

---

  - 03 Systèmes de drainage

---

  - 04 Systèmes modulaires

---

Le succès d'un projet se construit de l'intérieur. Chez GURU, l'innovation est mise au service de la structure pour créer une membrane de protection garantissant performance et résistance dans les conditions les plus exigeantes.



**GURU**  
waterproofing products

**WATER-STOP**  
Waterproofing Products

**GURU**  
waterproofing products

CE GBC  
ISO 9001:2015

**GURU**  
waterproofing products

# Index des produits

L'innovation est notre raison d'être, à tel point que chez GURU nous avons été pionniers dans la conception de membranes étanches de type EVAC par le procédé d'extrusion combinée.

Nos membranes d'étanchéité sont pensées, conçues et fabriquées pour couvrir tous les domaines de l'étanchéité nécessaires dans une habitation : extérieurs, intérieurs et piscines.

## Membranes techniques

Water-Stop P 32-47



W-S TOP P 48-49

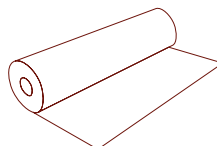

G-Flex P 50-57

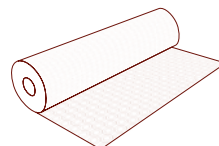

G-Sound / G-Sound Premium  
P 58-61

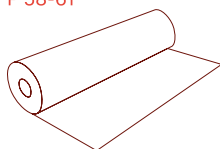

Thermo Seal P 62-63

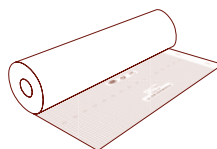

W-S Autoadhésive P 64-65

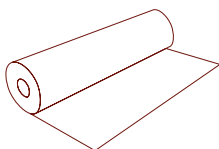

W-S Air P 66-67

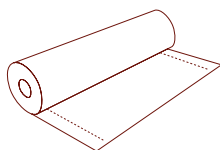

## Accessoires d'installation

W-S Tub P 68

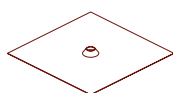

W-S Dex / W-S Din P 68

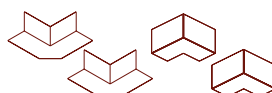

W-S Dex 135° / W-S Din 135° P 68

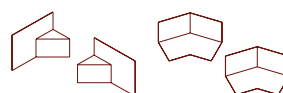

W-S Band 14 / 34 P 68

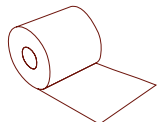

Accessoires W-S Autoadhésive P 68

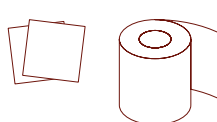

SafeTub P 68

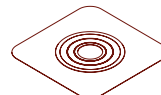

W-S Passtub P 68

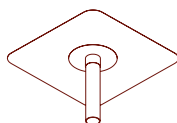

Adhésifs P 70



G-Trowel P 71

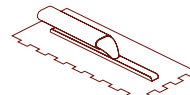

W-Spatula P 71

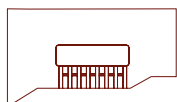

Raynex Premium P 71

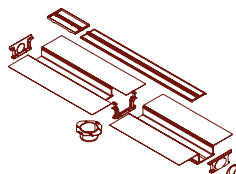

Raynex PVC P 71

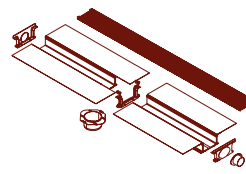



# Une membrane, sans limites.



# Water-Stop Membrane étanche



Intérieur

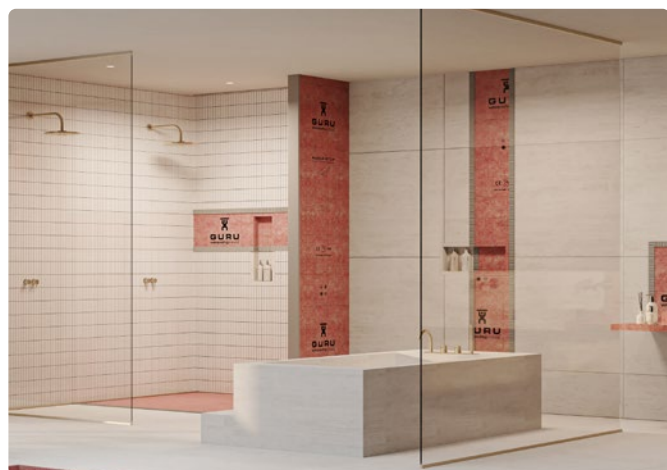

Extérieur





Piscines

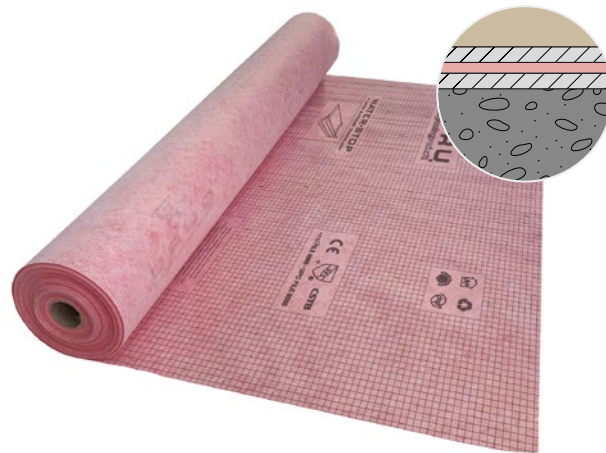

e = 0,55 mm

Water-Stop est une membrane d'étanchéité EVAC fabriquée en Espagne. Elle se caractérise par sa structure multicouche qui lui permet d'assurer l'étanchéité aussi bien de douches que de piscines jusqu'à 10 mètres de hauteur.

**Fabriquée avec une technologie 4 couches:**



Double couche d'EVAC étanche

### Caractéristiques



Garantie



Plus souple que la plupart des membranes



Pontage des fissures



Anti-racines



Usage intérieur et extérieur

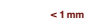

Hauteur minimale d'installation

### Données techniques

Poids/m<sup>2</sup> (g): 260

Largeur (m) : 1, 1'5, 2, 3

Longueur (m) : 5, 10, 20, 30, 40

Pull out: ≥ 0,7 N/mm<sup>2</sup> = ≥ 70 tonnes/m<sup>2</sup>



# Exemples d'installation en intérieur

## Étanchéité de vestiaires publics



Réf.	Description	Page	Format
IF52000	Rouleau Water-Stop 1 x 30 m   30 m <sup>2</sup>	40	Rouleau
IGU6005	W-S Dex	68	Sac 2 unités
IGU6006	W-S Din	68	Sac 2 unités
IG60004	W-S Tub	68	Sac 2 unités
IG61000	W-S Band 14	68	Rouleau 14 cm x 20 m
IGU6007	Joint d'étanchéité pour mitigeur	-	Sac 2 unité

## Étanchéité de douche



# Exemples d'installation en extérieur

## Étanchéité en terrasse

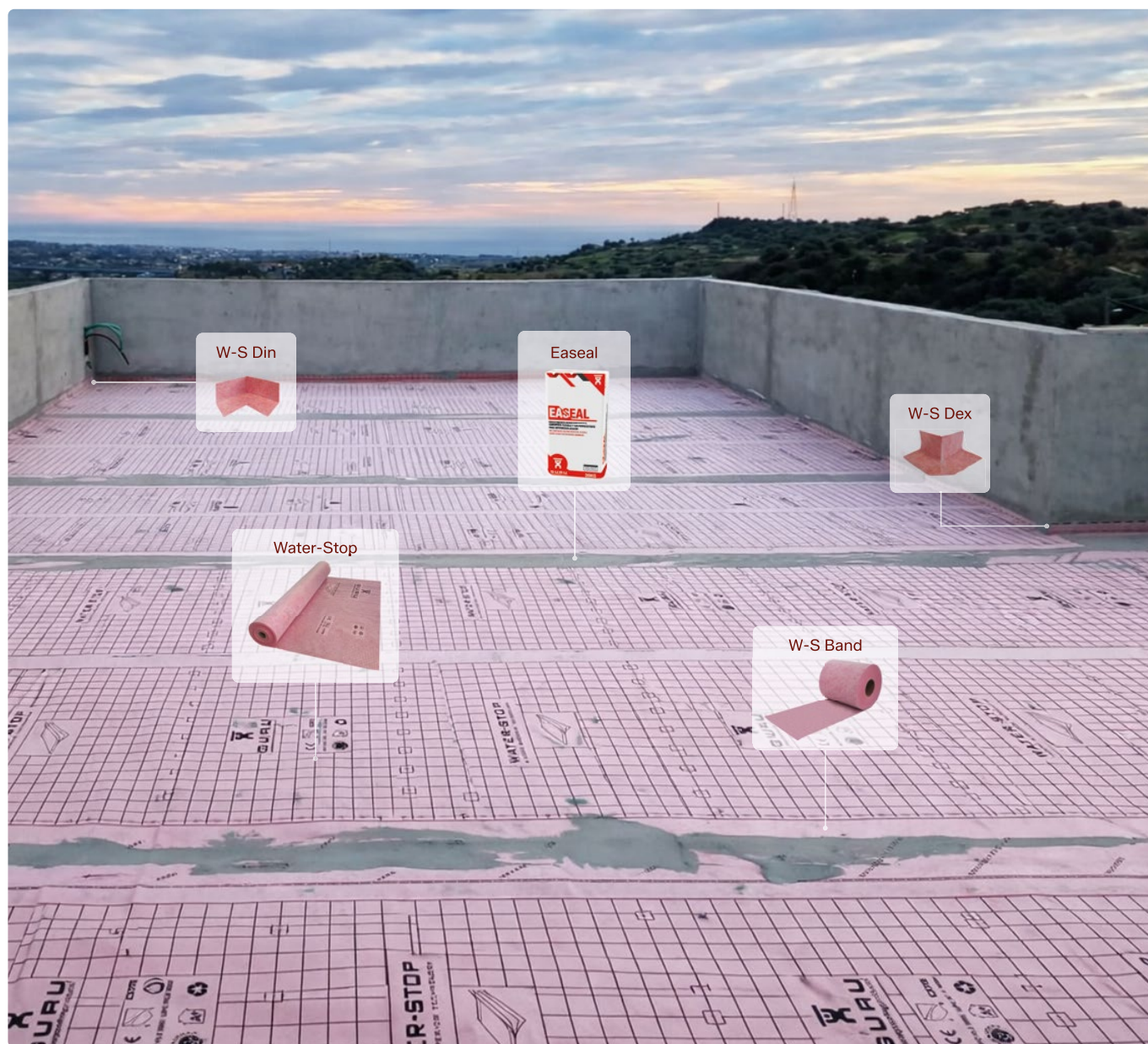

Réf.	Description	Rendement	Page	Format
IF53000	Rouleau Water-Stop 2 x 20 m · 40 m <sup>2</sup>	-	40	Rouleau
IGU6005	W-S Dex	-	68	Sac 2 unités
IGU6006	W-S Din	-	68	Sac 2 unités
IF56024	W-S Passtub 110 mm (gargouille) *1	-	68	1 unité
IG61000	W-S Band 14	-	68	Rouleau
IG60023	Easeal 20 kg	280 m <sup>*2</sup>	70	Sac
IG64000	W-S Mastic 290 ml	6 m	70	Boîte

\*1 Voir page 68 pour d'autres dimensions. ►

\*2 Rendement pour cette méthode d'installation : recouvrement de 5 cm. Voir page 70 pour plus de détails. ►

## Étanchéité d'escaliers



## Étanchéité en toiture-terrasse

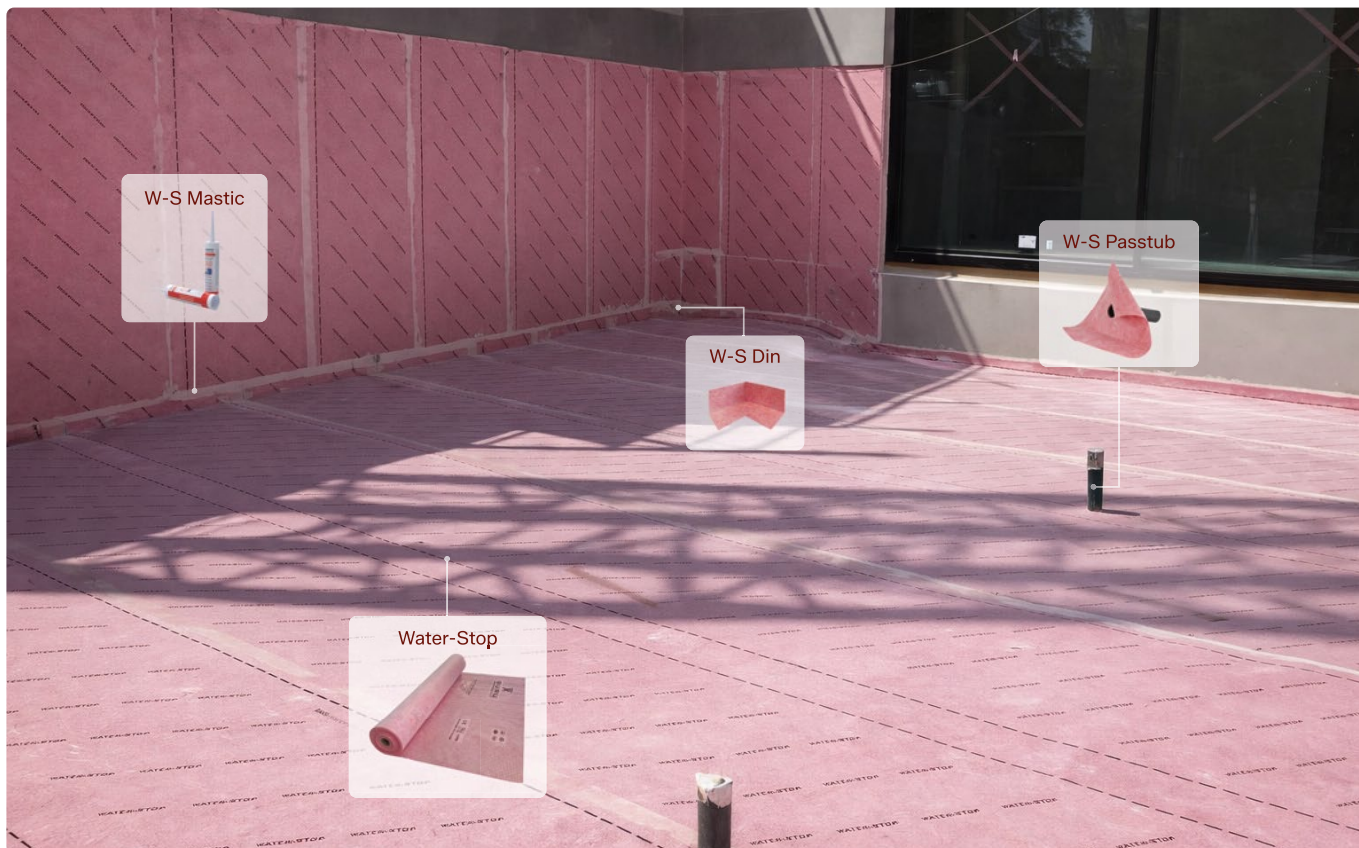

## Exemples d'installation en piscines



Réf.	Description	Rendement	Page	Format
IF53000	Rouleau Water-Stop 2 x 20 m · 40 m <sup>2</sup>	-	40	Rouleau
IG60021	Safetub Ø63-75 mm	-	68	Sac 5 unités
IG61000	W-S Band 14	-	68	Rouleau 14 cm x 20 m
IG60023	Easeal 20 kg	120 m*	70	Sac

Rendement pour cette méthode d'installation : recouvrement avec W-S BAND. Voir page 70 pour plus de détails. ►

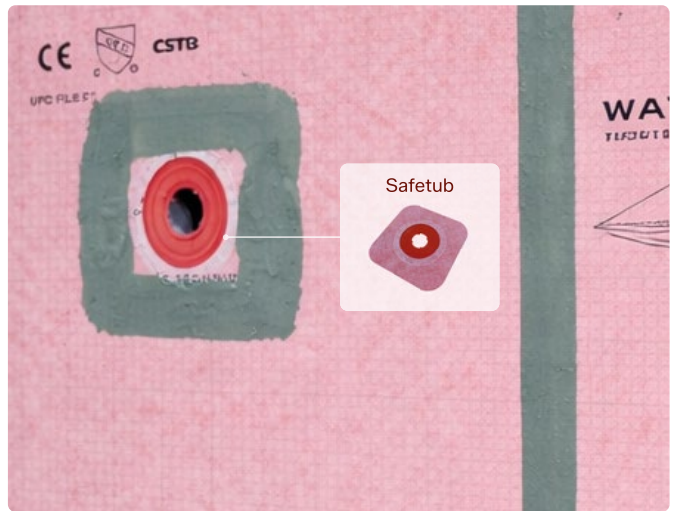

## Les rénovations ne sont plus un problème

WATER-STOP est une membrane d'étanchéité de seulement 0,55 mm d'épaisseur, idéale pour rénover terrasses et balcons sans augmenter la hauteur existante. Elle s'installe directement sur le revêtement existant, en résolvant les infiltrations et l'humidité grâce à une mise en œuvre rapide et propre.

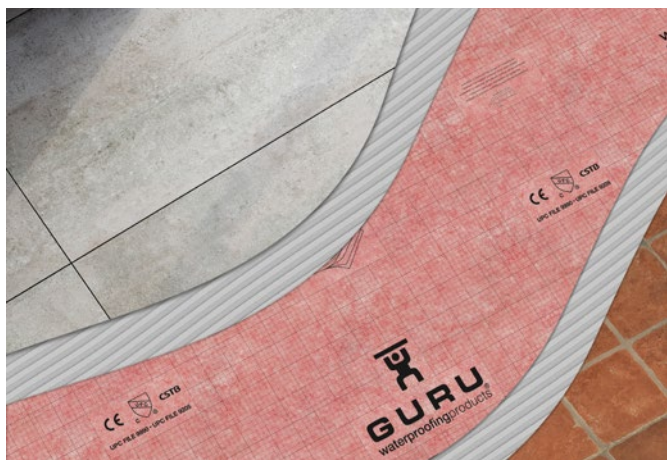

## Haute adhérence mécanique

Son excellente adhérence permet de la fixer directement au support et d'appliquer le revêtement sur la membrane sans couche de compression, garantissant une installation ferme et continue aussi bien au sol qu'au mur.



## Protection contre les mouvements

L'élasticité de la membrane et de ses fibres permet d'absorber de petites dilatations et fissures, en évitant les contraintes entre le support et le revêtement.

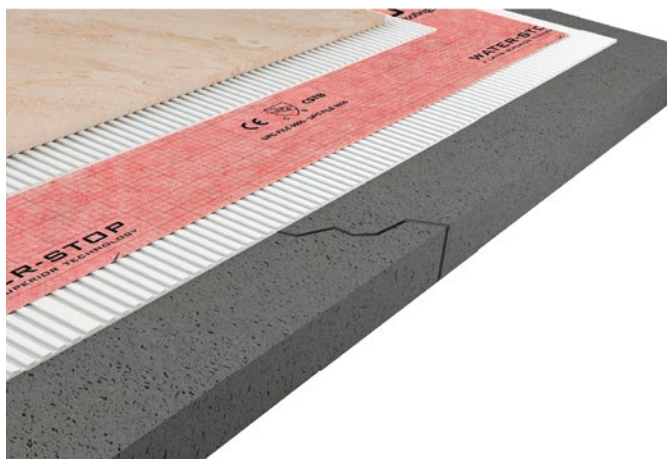

## Adaptabilité maximale

Sa grande flexibilité facilite l'étanchéité dans les zones complexes, telles que les angles, les bords ou les jonctions entre le sol et le mur, assurant une finition continue et étanche.



Produit			Logistique		
Réf.	Description	Dimension	Poids/rouleau	Pcs/boîte	Pcs/palette
IF55039	Pochette Water-Stop	1,5 x 2 m   3 m <sup>2</sup>	1 kg	-	-
IF51000	Rouleau Water-Stop	1 x 5 m   5 m <sup>2</sup>	1,6 kg	12	200
IF51013	Rouleau Water-Stop	1 x 10 m   10 m <sup>2</sup>	3,2 kg	10	200
IF52000	Rouleau Water-Stop	1 x 30 m   30 m <sup>2</sup>	8,7 kg	4	100
IF54000	Rouleau Water-Stop	1,5 x 20 m   30 m <sup>2</sup>	8,7 kg	5	100
IF53000	Rouleau Water-Stop	2 x 20 m   40 m <sup>2</sup>	11,7 kg	4	100
IF63000	Rouleau Water-Stop	3 x 20 m   60 m <sup>2</sup>	15,6 kg	4	100
IF53040	Rouleau Water-Stop	2 x 40 m   80 m <sup>2</sup>	23,4 kg	2	-

# Quand le Format fait la différence.

- + Taille
- + Adaptabilité
- Déchets
- Jonctions
- Risque



1 x 5 mètres



1 x 10 mètres



1 x 30 mètres



1,5 x 20 mètres



2 x 20 mètres



2 x 40 mètres

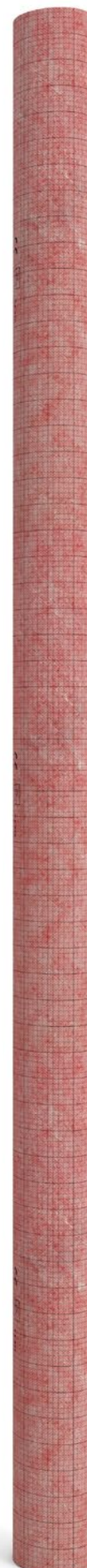

3 x 20 mètres

# Pourquoi choisir Water-Stop?

## Analyse des méthodes générales d'étanchéité

### Water-Stop

Membrane EVAC multicouche conçue pour des installations sous revêtement de sol. Elle se pose collée avec un mortier-colle C2 S1.

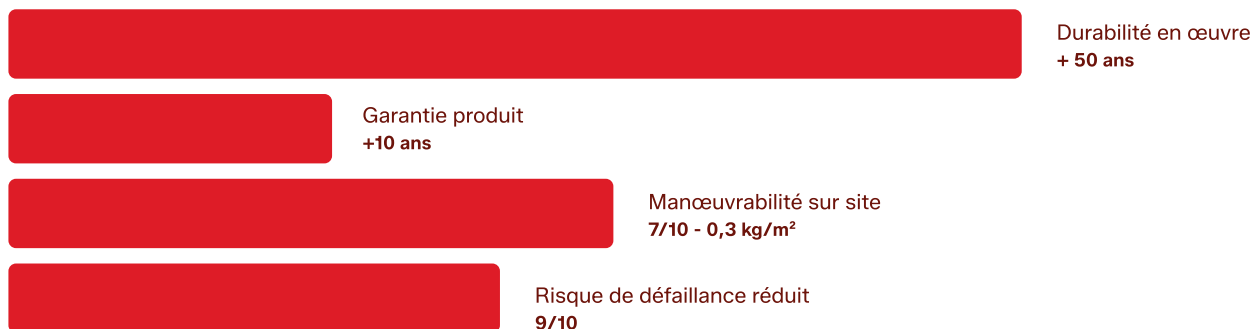

### Bitumineuse

Membranes bitumineuses fabriquées par imprégnation d'un papier ou d'un voile de fibre de verre avec du goudron ou du bitume, additionnés de plastifiants.



### Application liquide

Produits formés par des polymères en solution. Ils peuvent être à base de caoutchouc ou de polyuréthane, de polyuréthanes ou de ciments d'étanchéité.

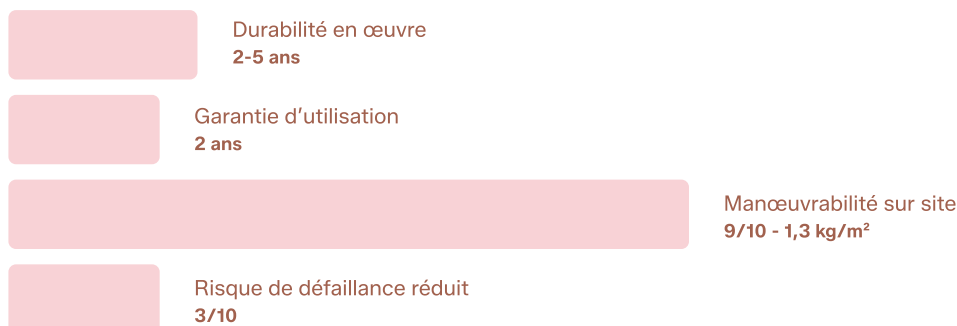

## Caractéristiques d'installation

### Hauteur d'installation

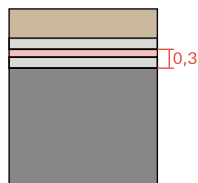

<b>Hauteur totale</b>	0,3 cm
<b>Durée</b>	25-30 kg/m <sup>2</sup>
<b>Temps</b>	20 min/m <sup>2</sup>
<b>Durée totale</b>	Même jour

### Durabilité environnementale

**Durabilité élevée**



0,25 kg/m<sup>2</sup> de matriaux  
NON recyclables



Faibles déchets



Faible toxicité



### Ressources nécessaires



### Hauteur d'installation

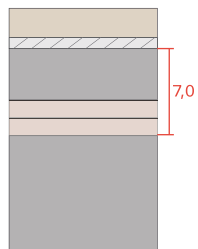

<b>Hauteur totale</b>	7 cm
<b>Durée</b>	120-180 kg/m <sup>2</sup>
<b>Temps</b>	50 min/m <sup>2</sup>
<b>Durée totale</b>	3-5 jours

### Durabilité environnementale

**Faible Durabilité**

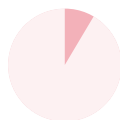

4 kg/m<sup>2</sup> de matriaux  
NON recyclables



Faibles déchets



Toxicité moyenne



### Ressources nécessaires



### Hauteur d'installation

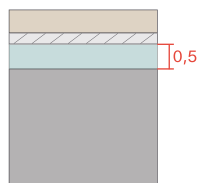

<b>Hauteur totale</b>	0,5 cm
<b>Durée</b>	30-35 kg/m <sup>2</sup>
<b>Temps</b>	35 min/m <sup>2</sup>
<b>Durée totale</b>	2-3 jours

### Durabilité environnementale

**Faible Durabilité**

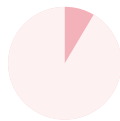

1,3 kg/m<sup>2</sup> de matriaux  
NON recyclables



Déchets élevés



Toxicité élevée



### Ressources nécessaires



# Pourquoi choisir Water-Stop?

## Analyse des méthodes générales d'étanchéité

Source : 

À partir de l'analyse des différentes variables influençant le coût total d'installation d'un système d'étanchéité (prix du produit au m<sup>2</sup>, coût de la main-d'œuvre et temps de pose), nous pouvons affirmer que l'installation de la membrane WATER-STOP nécessite moins de temps et moins de main-d'œuvre.

Cela se traduit par une optimisation du rendement global du chantier et une **réduction significative du coût final du projet.**

## Water-Stop

Coût global



## Bitumineuse

Coût global



## Application liquide

Coût global

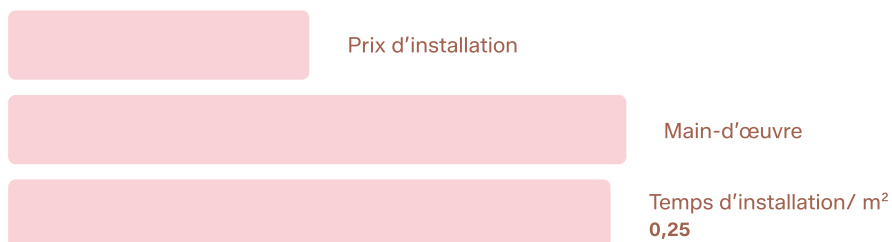

# Avec GURU, le coût diminue toujours.

---

Grâce à une conception optimisée et à des systèmes pensés pour une installation rapide et efficace, les solutions GURU réduisent les coûts associés au projet.

---

Économisez jusqu'à **43,6%**

---



# Moins de plastique, plus de protection.



Grâce à notre structure multicouche unique sur Water-Stop, nous parvenons à réduire considérablement la quantité de plastique nécessaire à la production de nos membranes. GURU dispose d'une analyse EPD rigoureuse pour le démontrer.

**La Déclaration Environnementale de Produit** est une analyse rigoureuse qui évalue l'impact environnemental d'un produit tout au long de son cycle de vie. Nous ne recherchons pas seulement l'excellence en matière de performance, mais également la transparence.

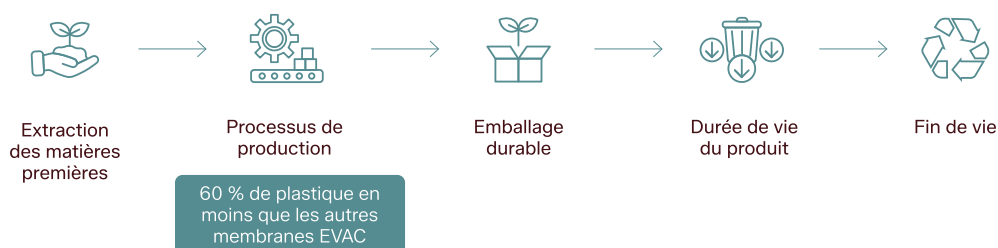

## Plus qu'une certification, un engagement environnemental.

### Efficacité climatique



### Économie de ressources



### Engagement environnemental



# W-S Top

Membrane pour  
toitures-terrasses



---

## Produit

Réf.	Description	Dimension
UV71000	Rouleau W-S TOP	1,5 x 20 m · 30 m <sup>2</sup>
UV74000	Rouleau W-S TOP	3 x 20 m · 60 m <sup>2</sup>

---



e = 1,5 mm

Membrane d'étanchéité résistante aux UV, fabriquée en multicouche de polyoléfines thermoplastiques avec une base de fibres polymériques assurant une excellente adhérence aux matériaux cimentaires de type mortier-colle C2S1. Convient aux installations nécessitant une membrane d'étanchéité exposée aux intempéries. Produite en blanc à haute réflectance, conformément au standard des toitures froides.

#### Composition :



Multicouche de protection supérieure

#### Caractéristiques



Garantie 10 ans



Usage extérieur exposé,  
résistant aux intempéries



Toiture froide



Étanchéité des joints  
Différentes options



Réfléchissante  
pour une efficacité  
maximale



Résistante  
aux UV

#### Données techniques

Poids/m<sup>2</sup> (g): 800

Largeur (m) : 1'5, 3

Longueur (m) : 20

# G-Flex

Membrane de désolidarisation



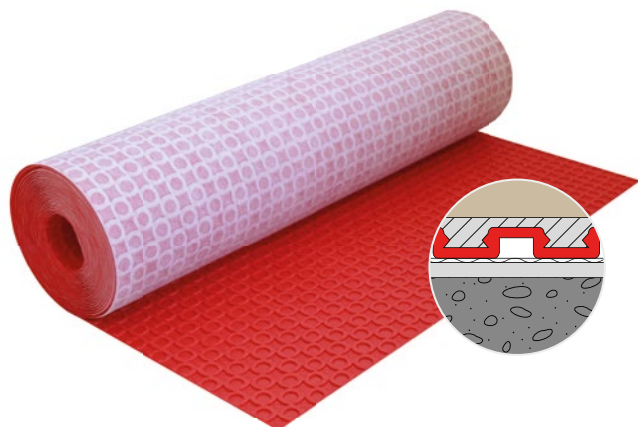

e = 3 mm

G-Flex est une **membrane de désolidarisation étanche** anti-fracture qui protège le revêtement sur surfaces neuves, anciennes, humides, sèches ou présentant des fissures et des mouvements dimensionnels.

Elle permet de **réduire les délais de chantier**, puisque la pose de la membrane et du revêtement peut être réalisée immédiatement, avec une surface circulaire instantanément. De plus, elle améliore le rendement des systèmes de plancher chauffant grâce à ses canaux qui répartissent uniformément la chaleur.

Sa grande capacité à libérer l'humidité de la dalle dans les constructions neuves permet de poser la céramique en moins de 28 jours, réduisant jusqu'à deux semaines le temps d'attente. Cette même propriété en fait une solution idéale pour les rénovations en zones humides ou exposées à la pluie.

### Structure

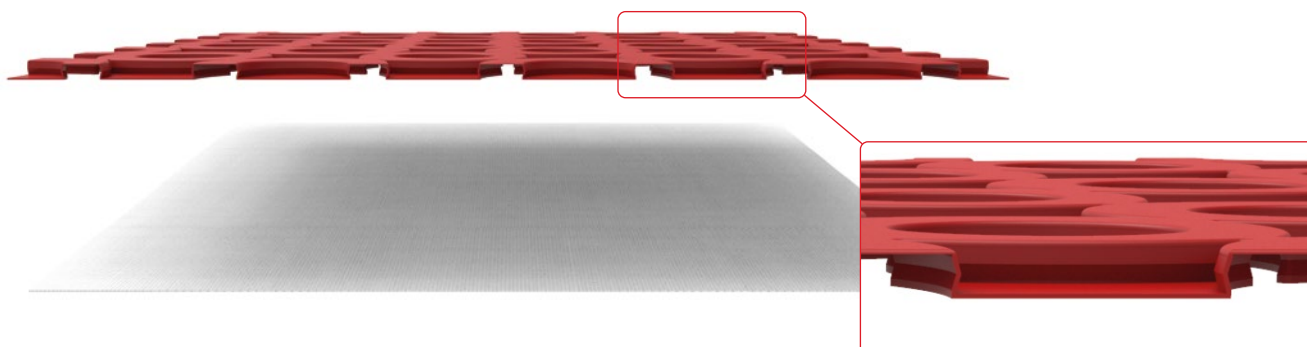

### Caractéristiques



Garantie



Étanchéité



Désolidarisation



Répartition des charges



Diffusion de la chaleur et de la vapeur

### Données techniques

Poids/m<sup>2</sup> (g): 550

Largeur (m) : 1

Longueur (m) : 14, 30

NAIL - Ancrage mécanique

Pull out:  $\geq 0,7 \text{ N/mm}^2 = \geq 70 \text{ tonnes/m}^2$

Robinson Floor Test - Extra Heavy

### Produit

Réf.	Description	Dimension
ILU5100	Rouleau G-Flex	1 x 14 m · 14 m <sup>2</sup>
ILU5200	Rouleau G-Flex	1 x 30 m · 30 m <sup>2</sup>

### Logistique

Pcs/boîte	Pcs/palette
1	20
1	12

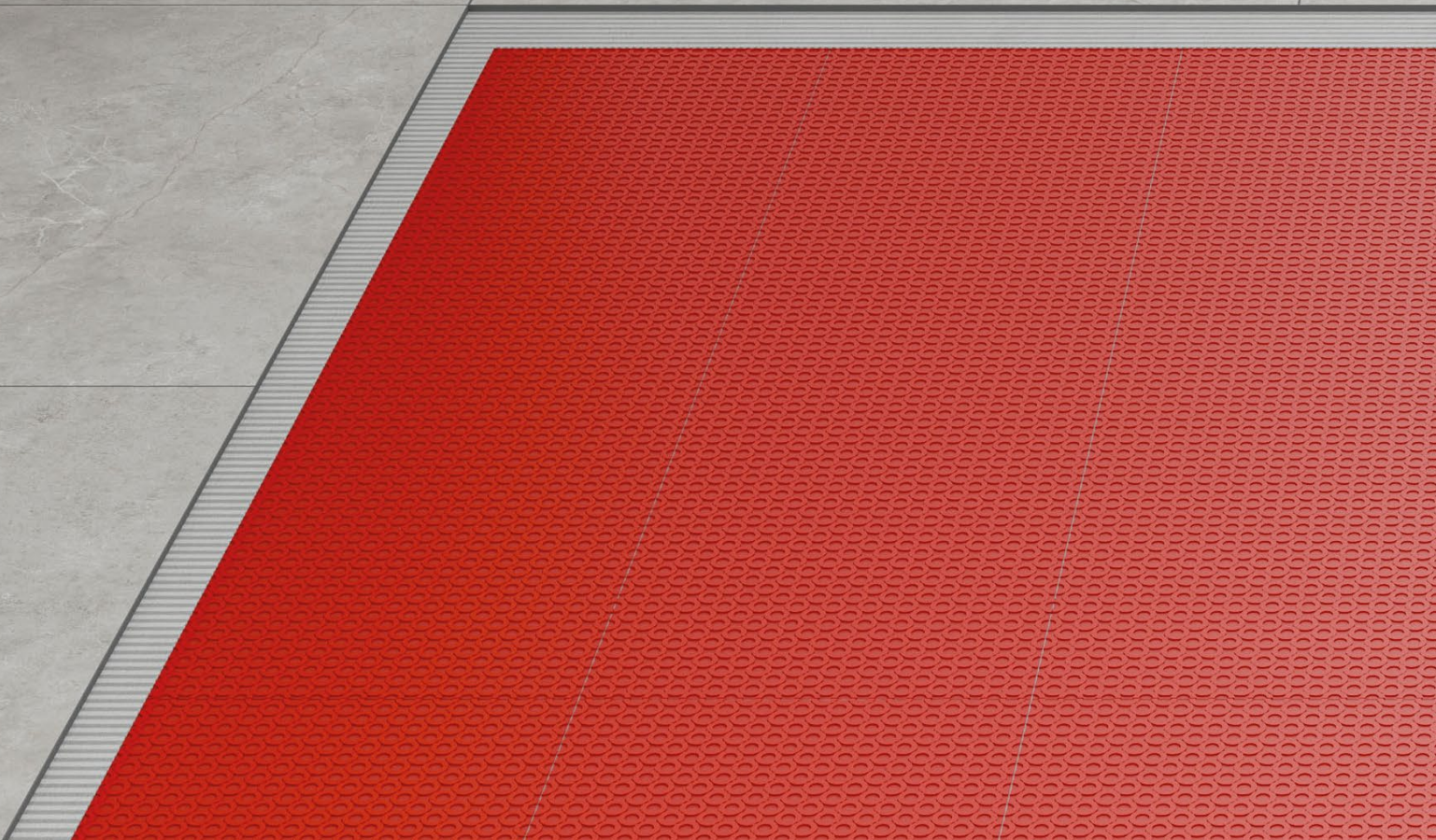

# Protection maximale, zéro rupture.

Étanchéifie la surface,  
protège la céramique.

La membrane G-Flex se distingue par sa capacité de répartition des charges, ce qui protège le revêtement sur de grandes surfaces telles que terrasses, places ou zones de trafic roulant comme les parkings ou concessions automobiles.

Cet avantage est particulièrement utile pour les installations céramiques de grand format et de faible épaisseur.

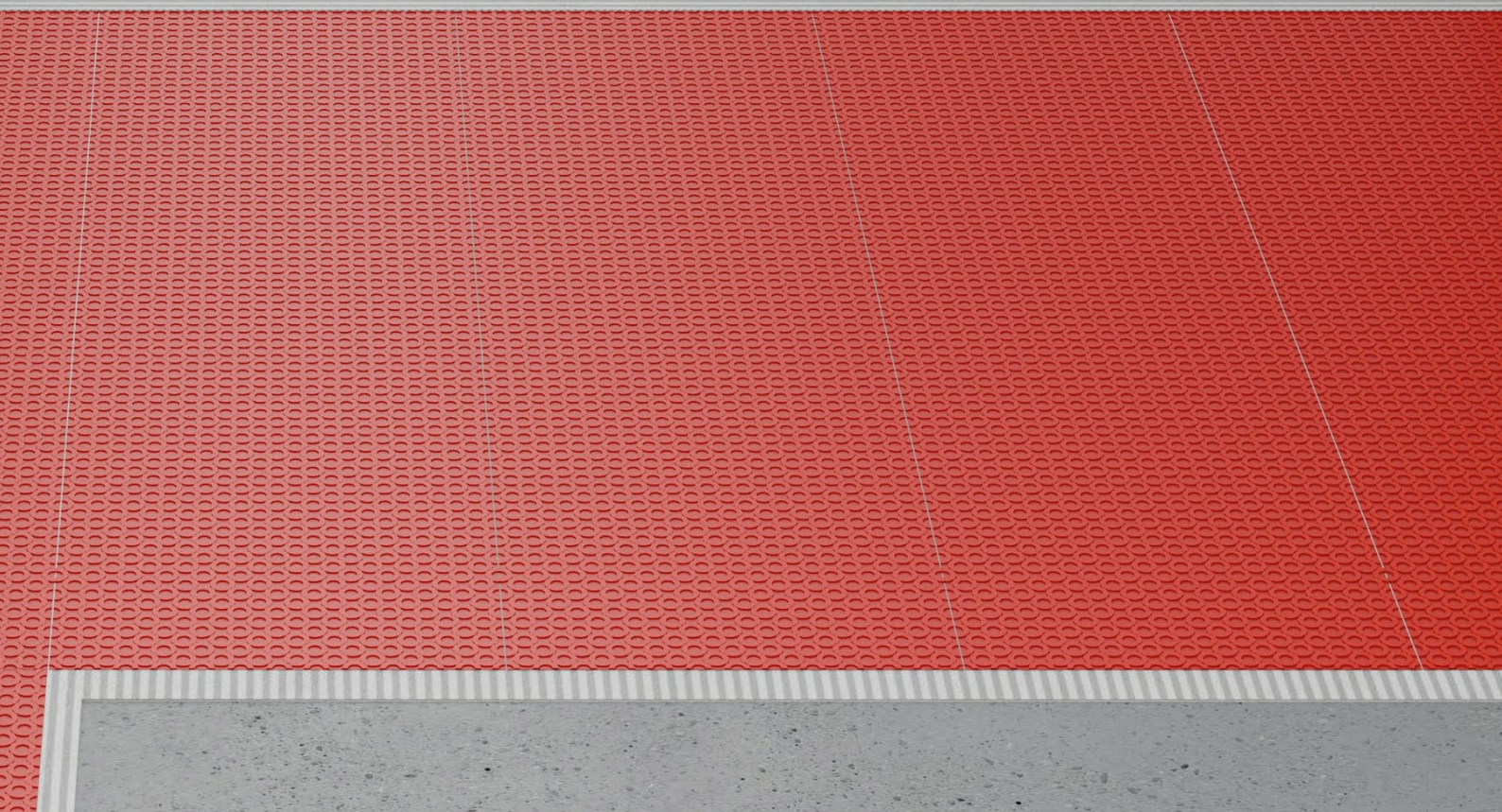

# Exemples d'étanchéité avec G-Flex

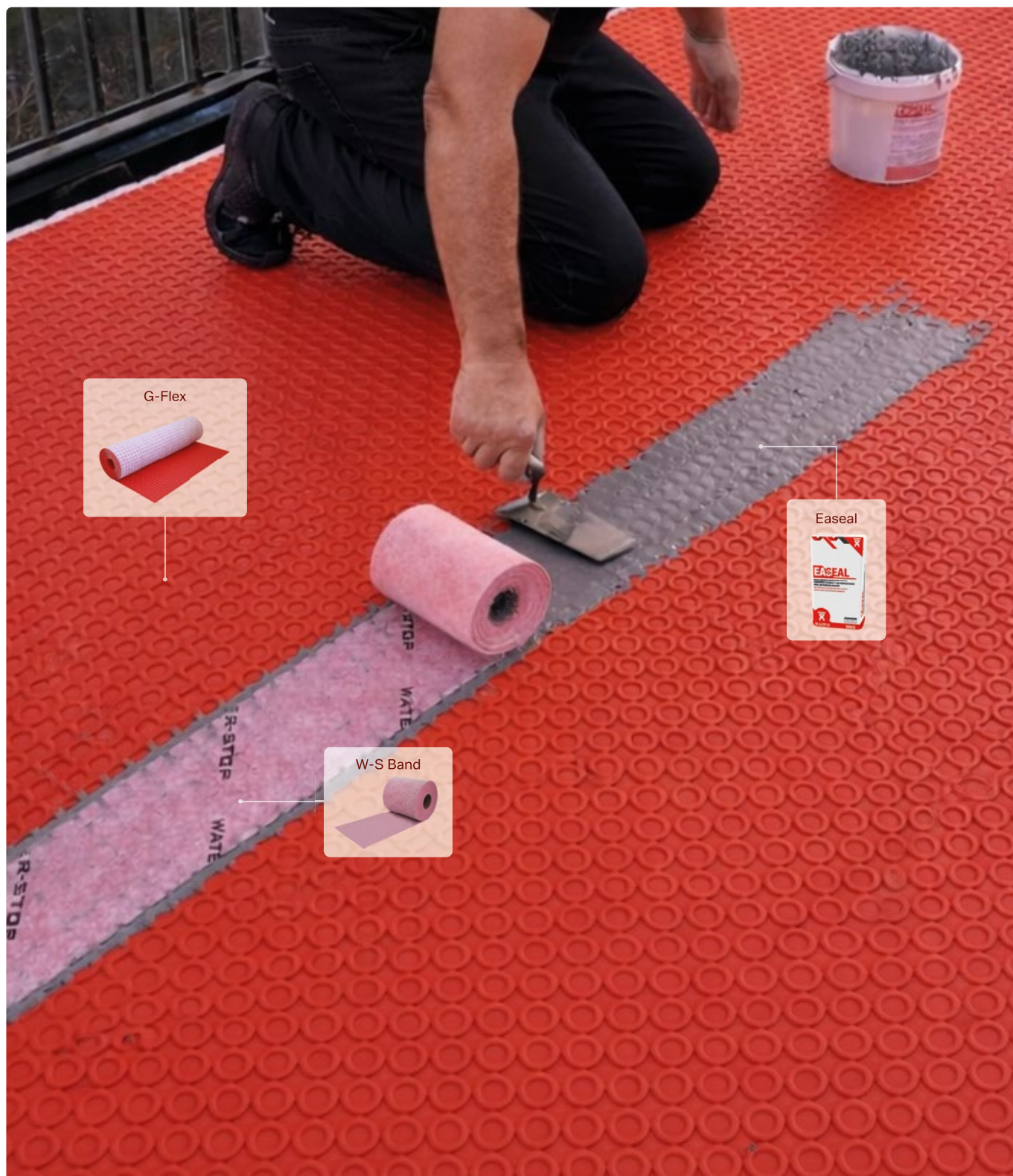

Réf.	Description	Rendement	Page	Format
ILU5200	Rouleau G-Flex 1 x 30 m · 30 m <sup>2</sup>	-	51	Rouleau
IG61000	W-S Band 14	-	68	Rouleau 14 cm x 20 m
IG60024	Easeal 3 kg	9 m*	70	Seau

\* Rendement pour cette méthode d'installation: recouvrement avec W-S Band. Voir page 70 pour plus de détails. ►

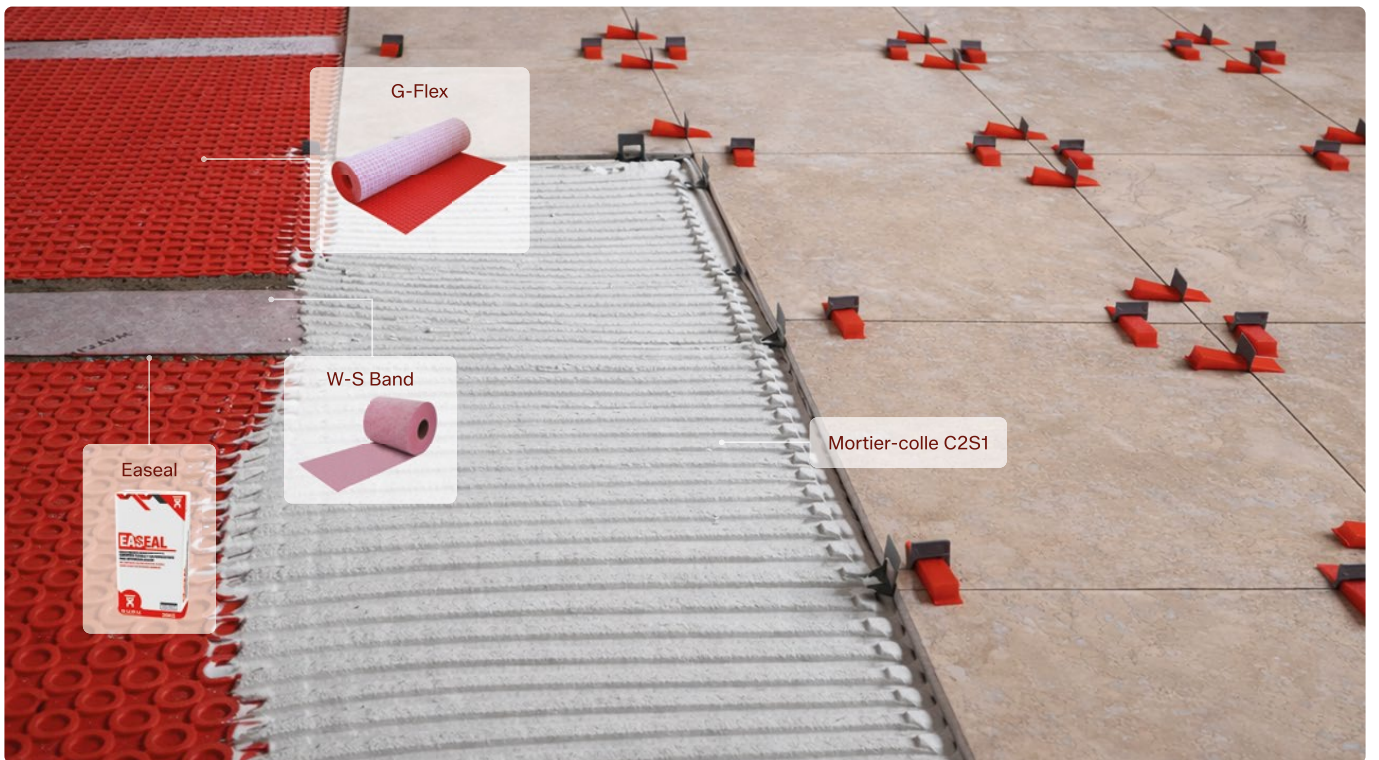
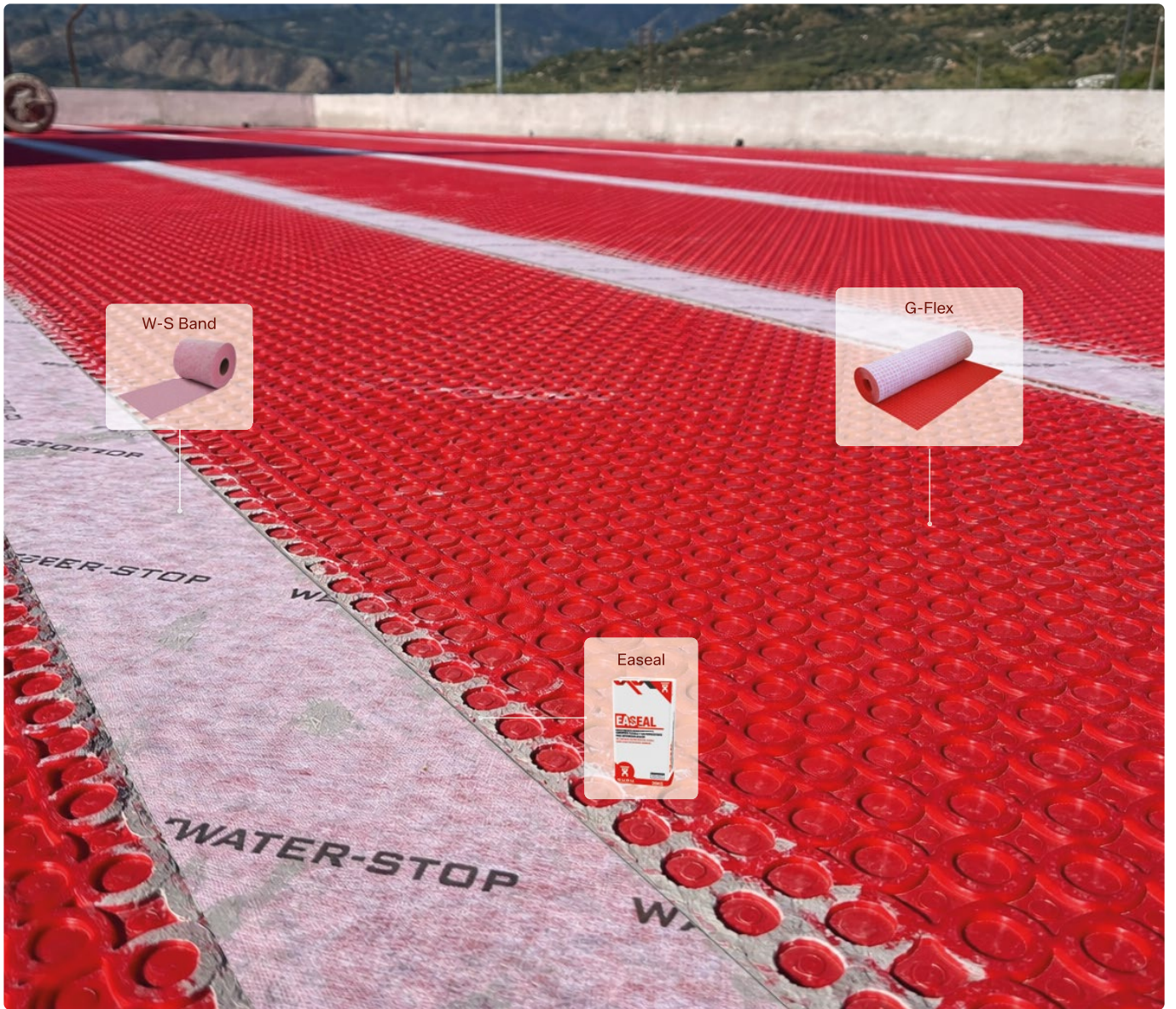

# Installation contre l'humidité par pression négative et capillarité

L'humidité par pression négative se produit lorsque l'eau du terrain pénètre depuis l'extérieur de l'habitation vers l'intérieur, provoquant des dommages tels que le décollement du revêtement, l'apparition de moisissures ou de mauvaises odeurs. Ce phénomène est fréquent dans les murs enterrés, garages ou sous-sols en contact avec des remblais ou des zones à niveau phréatique élevé.

G-FLEX offre une solution efficace contre l'humidité par pression négative, car l'espace créé entre la membrane d'étanchéité et la surface permet de dissiper l'humidité dans l'air, évitant son accumulation et protégeant la structure.

## Humidité négative avec finition céramique

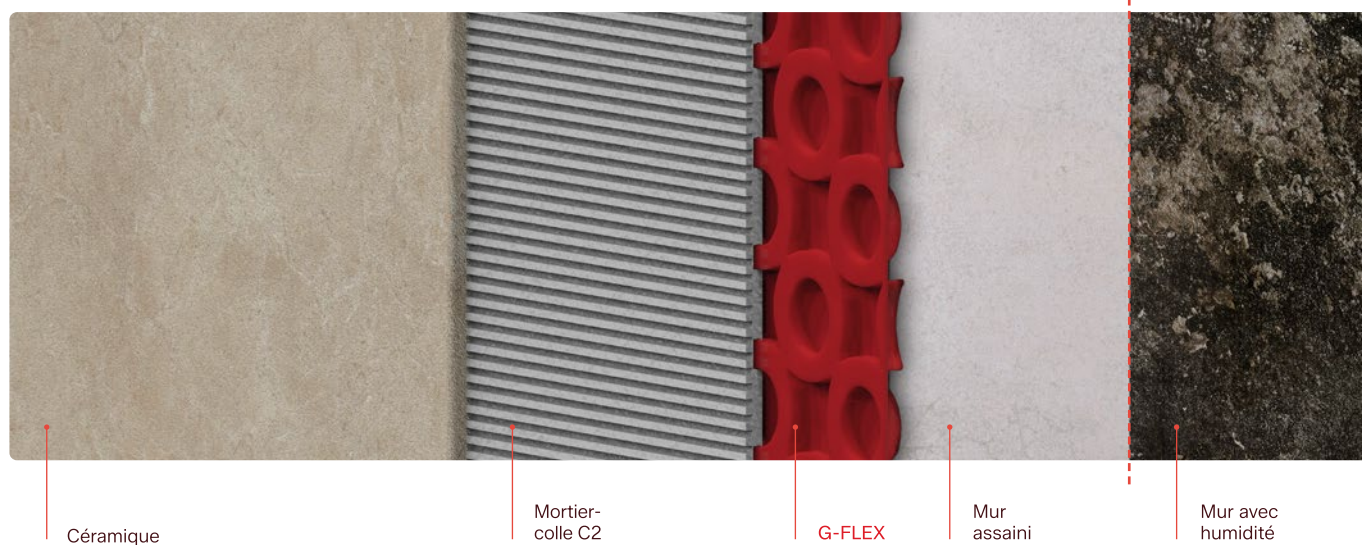

## Humidité négative enduite et peinte

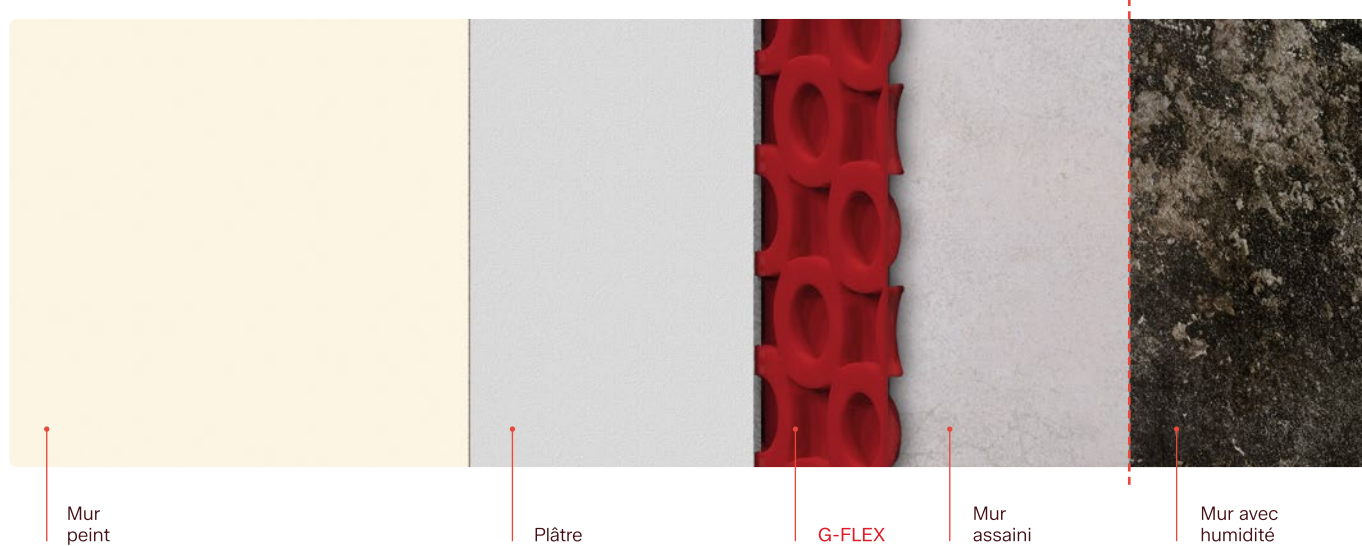

Réf.	Description	Format
IG68000	G-Washer (pack 250 rondelles)	Carton

Il est recommandé d'utiliser des vis de 5/6 mm d'épaisseur et des chevilles adaptées au type de mur.

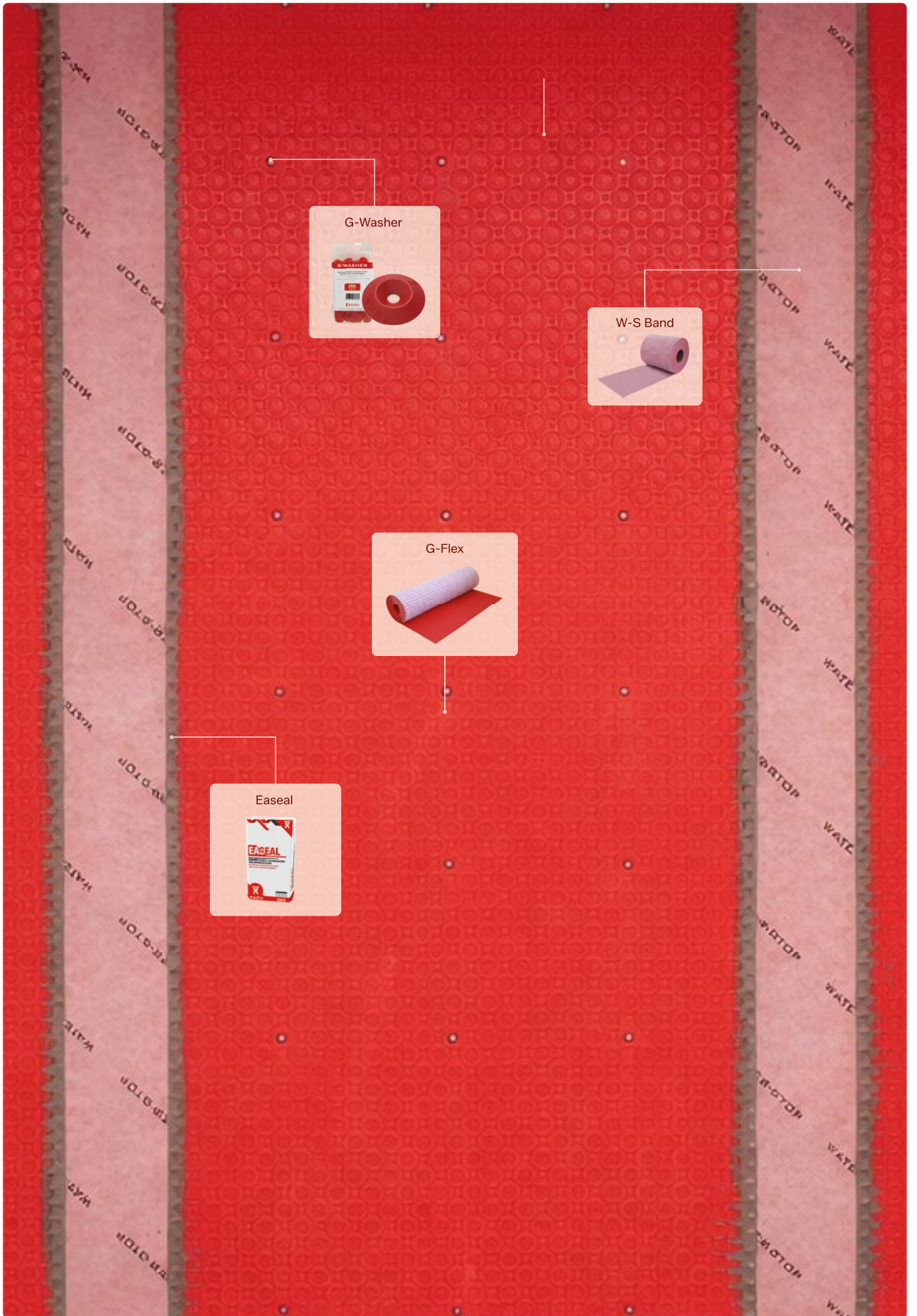

# G-Sound

Membrane de réduction  
du bruit d'impact

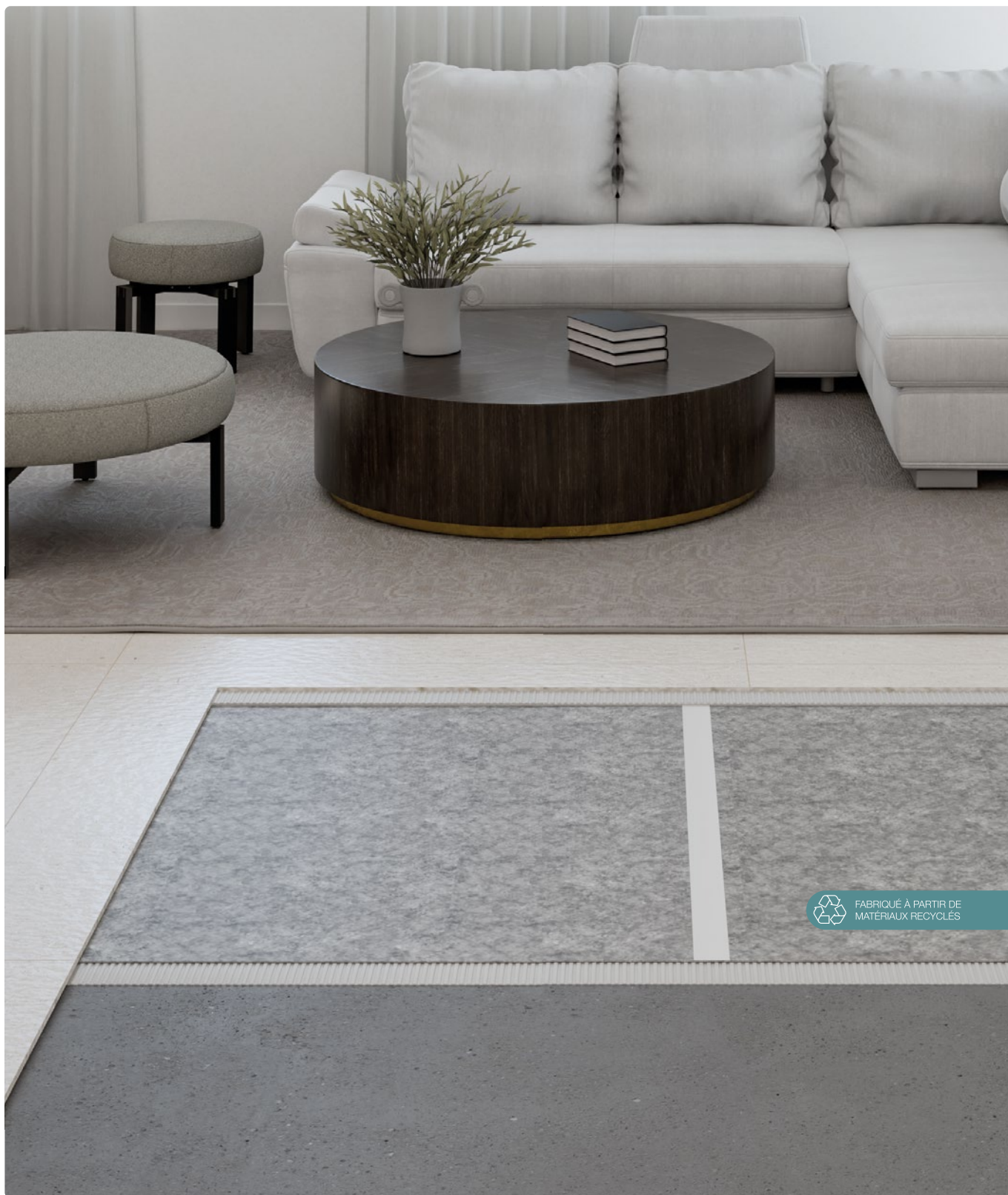

Produit			Logistique	
Réf.	Description	Dimension	Pcs/boîte	Pcs/palette
IU70000	Rouleau G-Sound	1 x 30 m · 30 m <sup>2</sup>	1	60

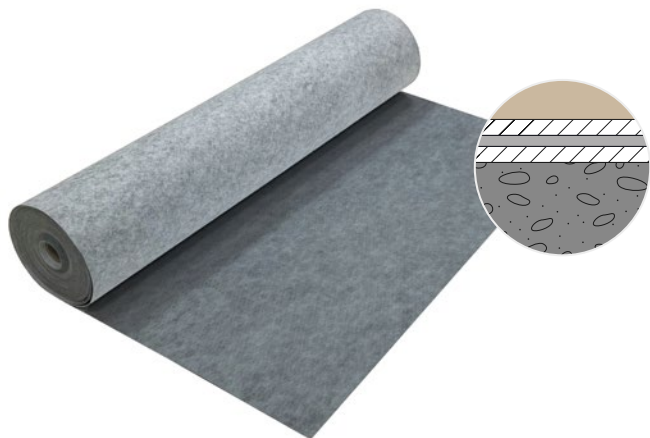

e = 1,2 mm  
Installation avec mortier-colle: e = 3,5 mm

La gamme de membranes G-Sound est conçue pour **réduire le bruit d'impact** entre 15 et 20 dB, tout en agissant comme barrière contre l'humidité grâce à ses **propriétés d'étanchéité** et en protégeant le revêtement contre les mouvements structurels grâce à sa fonction de **désolidarisation**.

Sa **faible épaisseur et sa pose collée** éliminent la nécessité de couches épaisses de mortier, permettant une installation avec une épaisseur totale inférieure à 1 cm, idéale pour les revêtements minces. Cette combinaison en fait une solution optimale aussi bien pour la construction neuve que pour les projets de rénovation.

### Caractéristiques



Garantie



Compatible avec tout type de revêtement

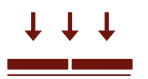

### Données techniques

Poids/m<sup>2</sup> (g): 440

Largeur (m) : 1

Longueur (m): 30

Fabriqué à partir de produits recyclés

Réduction du bruit d'impact jusqu'à 15 dB

### Essais réalisés

#### Calculs selon UNE-EN ISO 12354-2: 2018

Réduction du niveau de transmission du bruit d'impact  $\Delta L$  sous plancher flottant:

F (Hz)	$\Delta L$ (dB)		
	S01	S02	S03
100	-9,1	-31,0	-25,0
125	-6,2	-27,2	-21,1
160	-3,0	-22,9	-16,8
200	-0,1	-19,0	-13,0
250	2,8	-15,1	-9,1
315	5,8	-11,1	-5,1
400	9,0	-7,0	-0,9
500	11,9	-3,1	2,9
630	14,9	0,9	7,0

F (Hz)	$\Delta L$ (dB)		
	S01	S02	S03
800	18,0	5,1	11,1
1000	20,9	9,0	15,0
1250	23,8	12,8	18,9
1600	27,0	17,1	23,2
2000	29,9	21,0	27,0
2500	32,8	24,9	30,9
3150	35,8	28,9	34,9
4000	39,0	33,0	39,1
5000	41,9	36,9	42,9

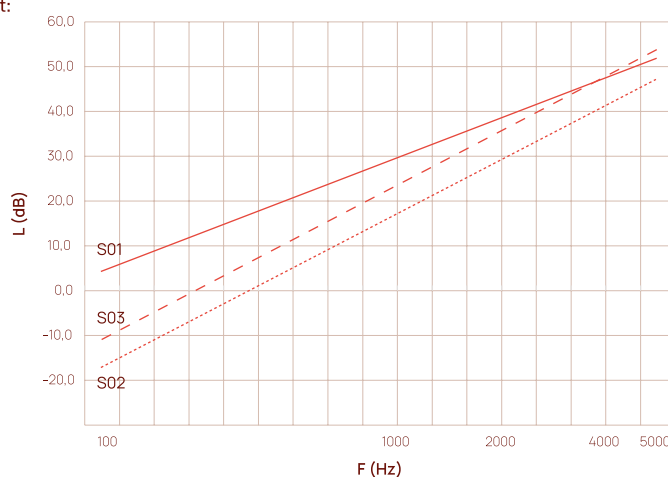

Réduction du niveau de transmission du bruit d'impact  $\Delta L$  sous plancher flottant:

**S01 : Chape flottante en mortier**

$\Delta L_w$  (dB) 15,2

m' (kg/m<sup>2</sup>): 220

f<sub>0</sub> (Hz): 201

**S02: Sol flottant sec (plaque de plâtre stratifié)**

$\Delta L_w$  (dB) 8,1

m' (kg/m<sup>2</sup>): 25

f<sub>0</sub> (Hz): 597

**S03: Sol flottant sec (bois)**

$\Delta L_w$  (dB) 6,3

m' (kg/m<sup>2</sup>): 50

f<sub>0</sub> (Hz): 422

Réduction des bruits d'impact

15,2 dB

# G-Sound

Membrane de réduction  
du bruit d'impact

PREMIUM



FABRIQUÉ À PARTIR DE  
MATÉRIAUX RECYCLÉS



e = 2,5 mm / Installation avec mortier-colle C2: e = 4,5 mm

Au sein de la gamme des membranes acoustiques, G-Sound Premium représente une solution haute performance pour la réduction du bruit d'impact. En plus d'intégrer toutes les propriétés de G-Sound, elle offre une atténuation acoustique allant jusqu'à 20 dB avec une épaisseur totale de seulement 2,5 mm. Son format 2 x 10 m facilite une **installation rapide, précise et efficace sur de grandes surfaces.**

### Caractéristiques



Garantie 10 ans



Réduction instantanée de 20 dB



Étanche et désolidarisante



Compatible avec tout type de revêtement



Haute résistance à la compression\*

### Données techniques

Poids/m<sup>2</sup> (g): 580

Largeur (m) : 2

Longueur (m): 10

Fabriqué à partir de produits recyclés

Réduction du bruit d'impact jusqu'à 20 dB

### Essais réalisés

#### Calculs selon UNE-EN ISO 12354-2: 2018

Réduction du niveau de transmission du bruit d'impact  $\Delta L$  sous plancher flottant:

F (Hz)	$\Delta L$ (dB)			F (Hz)	$\Delta L$ (dB)		
	S01	S02	S03		S01	S02	S03
100	-4,2	-24,4	-18,4	800	22,9	11,7	17,7
125	-1,3	-20,6	-14,6	1000	25,8	15,6	21,6
160	2,0	-16,3	-10,3	1250	28,7	19,4	25,4
200	4,9	-12,4	-6,4	1600	32,0	23,7	29,7
250	7,8	-8,5	-2,5	2000	34,9	27,6	33,6
315	10,8	-4,5	1,5	2500	37,8	31,5	37,5
400	13,9	-0,4	5,7	3150	40,8	35,5	41,5
500	16,8	3,5	9,5	4000	43,9	39,6	45,7
630	19,8	7,5	13,5	5000	46,9	43,5	49,5

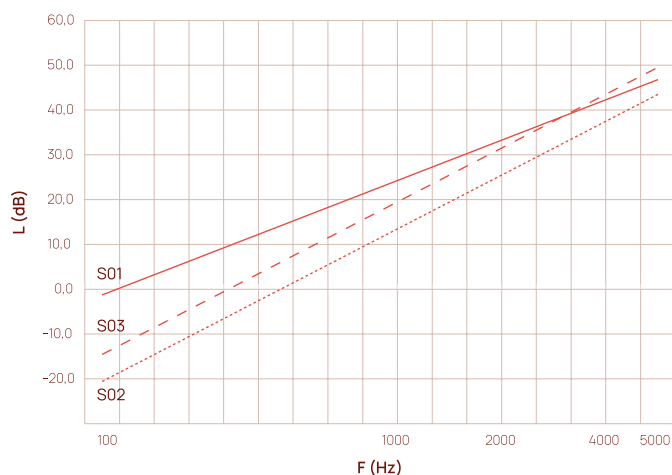

Réduction du niveau de transmission du bruit d'impact  $\Delta L$  sous plancher flottant:

<b>S01 : Chape flottante en mortier</b>	$\Delta L_w$ (dB) 19,8	m' (kg/m <sup>2</sup> ): 220	f <sub>0</sub> (Hz): 138
<b>S02: Sol flottant sec (plaque de plâtre stratifié)</b>	$\Delta L_w$ (dB) 11,6	m' (kg/m <sup>2</sup> ): 25	f <sub>0</sub> (Hz): 409
<b>S03: Sol flottant sec (bois)</b>	$\Delta L_w$ (dB) 11,5	m' (kg/m <sup>2</sup> ): 50	f <sub>0</sub> (Hz): 289

Réduction du bruit d'impact **19,8 dB**

### Produit

Réf.	Description
IU70001	Rouleau G-Sound Premium

### Logistique

Pcs/boîte	Pcs/palette
1	40

# Thermo Seal

Membrane  
thermosoudable



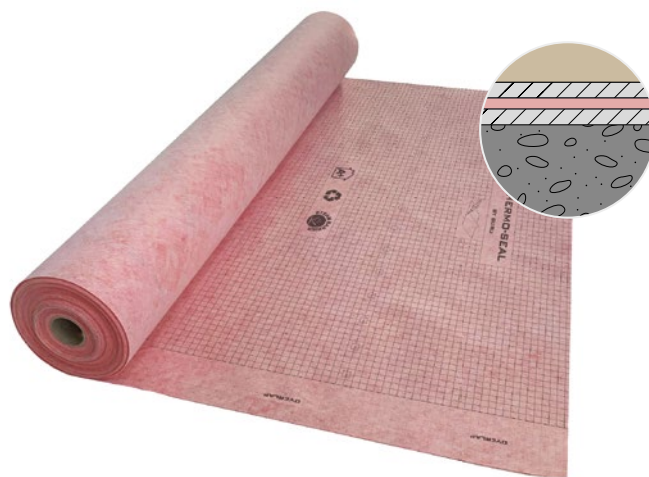

e = 0,65 mm

Thermo Seal est une membrane géotextile **étanche et thermosoudable** permettant de souder les joints à chaud grâce à son **noyau à haute teneur en matière plastique**, garantissant une étanchéité continue et sans interruption.

Elle est composée de plusieurs couches : une membrane étanche renforcée par un film plastique haute résistance (PP), revêtue sur ses deux faces d'un non-tissé de polyester et de polypropylène, ce qui lui confère une grande durabilité et une forte polyvalence.

#### Caractéristiques



Garantie 10 ans



Étanche

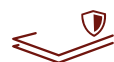

Renforcée par une couche haute résistance



Recouvrements soudés par thermosoudure

#### Données techniques

Poids/m<sup>2</sup> (g): 340

Épaisseur (mm): 0,65

Surface (m): 1 x 30, 2 x 20 et 1,5 x 20

Produit			Logistique	
Réf.	Description	Dimension	Pcs/boîte	Pcs/Pallet
IR52000	Thermo Seal	1 x 30 m	4	100
IR53000	Thermo Seal	2 x 20 m	4	100
IR54000	Thermo Seal	1,5 x 20 m	5	100

# W-S Autoadhésive

Membrane Autoadhésive



Intérieur



Toiture nervurée





e = 0,5 mm

W-S Autoadhesiva est une membrane EVA C conçue pour garantir l'étanchéité des surfaces planes sans nécessité d'utiliser un mortier-colle pour sa pose, réduisant ainsi au minimum le temps et l'épaisseur d'installation.

#### Caractéristiques



Garantie 10 ans



Étanche



Structure multicouche

#### Données techniques

Poids/m<sup>2</sup> (g): 315

Épaisseur (mm): 0,5

Surface (m): 1,4 × 20

\*L'utilisation de W-S Autoadhésive est indiquée sur des surfaces lisses et non poreuses, telles que métal, plastiques, verre, etc.

#### Produit

Réf.	Description	Dimension
IF54100	W-S Autoadhesiva	1,4 × 20 m

# W-S Air Membrane respirante





e = 0,4 mm

W-S Air est une membrane imperméable à l'eau et perméable à la vapeur, conçue pour le contrôle de la vapeur dans les toitures inclinées et les façades ventilées. Elle s'installe sous la couche de protection et sur la structure porteuse, qu'elle soit posée sur des poutres, panneaux (béton, bois, panneaux) ou directement sur l'isolation thermique.

#### Caractéristiques



Garantie 10 ans



Étanche



Évite les pertes de chaleur par convection et condensation



Haute perméabilité à la vapeur



Installation sur des pentes >5%

#### Données techniques

Poids/m<sup>2</sup> (g): 130

Épaisseur(mm): 0,4

Film microporeux

Voile non tissé sur les deux faces

Produit			Logistique	
Réf.	Description	Dimension	Pcs/boîte	Pcs/palette
IH70001	W-S Air	1,5 x 50 m	3	40

# Accessoires d'installation pour membranes techniques

## Renforts pour points singuliers

### W-S Tub

Renfort de traversée de tuyau. Ø18 - Ø22 mm



### W-S Dex

Renfort d'angle extérieur 90°.



### W-S Din

Renfort d'angle intérieur 90°



NOUVEAU PRODUIT

### W-S Dex 135°

Renfort d'angle extérieur 135°. Comprend un renfort gauche et un renfort droit.



NOUVEAU PRODUIT

### W-S Din 135°

Renfort d'angle intérieur 135°.

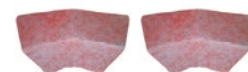

Réf.	Description	Format
IG60004	W-S Tub	Sachet 2 unités
IGU6005	W-S Dex	Sachet 2 unités
IGU6006	W-S Din	Sachet 2 unités
IGU6020	W-S Dex 135°	Sachet 2 unités : 1 gauche + 1 droite
IGU6012	W-S Din 135°	Sachet 2 unités

NOUVEAU

## Éléments de liaison

### W-S Band 14 / 34

Renfort et finition pour les raccords avec parois verticales et joints.



### W-S Autoadhesiva

Adhésifs pour membrane d'étanchéité Water-Stop au format patch et bande.



### Safetub

Renfort adaptable pour tuyaux, mitigeurs, cheminées de ventilation pour toitures...

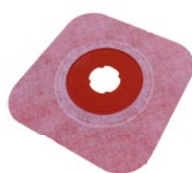

### W-S Passtub

Renfort de traversée de tuyau thermoscellé. \* Consulter la possibilité de personnalisation du diamètre du tube.

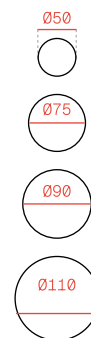
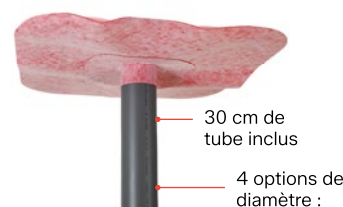

Réf.	Description	Dimension	Format
IG61000	W-S Band 14	14 cm x 20 m	Rouleau
IG62000	W-S Band 34	34 cm x 20 m	Rouleau
IGU6032	W-S Patch Autoadhesiva	10 x 10 cm	Patch
IGU6031	W-S Band Autoadhesiva	12,5 cm x 20 m	Rouleau
IG60020	Safetub	Ø 32-50	Sachet 5 unités
IG60021	Safetub	Ø 63-75	Sachet 5 unités
IG60022	Safetub	Ø 90-128	Sachet 5 unités
IG56021	W-S Passtub	Ø 50 mm	Sachet 1 unité
IG56022	W-S Passtub	Ø 75 mm	Sachet 1 unité
IG56023	W-S Passtub	Ø 90 mm	Sachet 1 unité
IG56024	W-S Passtub	Ø 110 mm	Sachet 1 unité

# Accessoires pour un système complet.

---

Les accessoires complètent le système et garantissent une installation plus sûre, plus précise et plus efficace, en assurant la continuité, la compatibilité et la finition nécessaire pour chaque application.

---

## Adhésifs

### Easeal

Mortier monocomposant.  
Étanchéité élastique et flexible.



### W-S Butil

Ruban d'étanchéité bi-adhésif  
pour assemblage.



### W-S Mastic

Adhésif d'étanchéité polymère  
MS à haut module.



## NOUVEAU PRODUIT

### W-S Oneseal

Adhésif souple monocomposant  
en polyuréthane modifié.

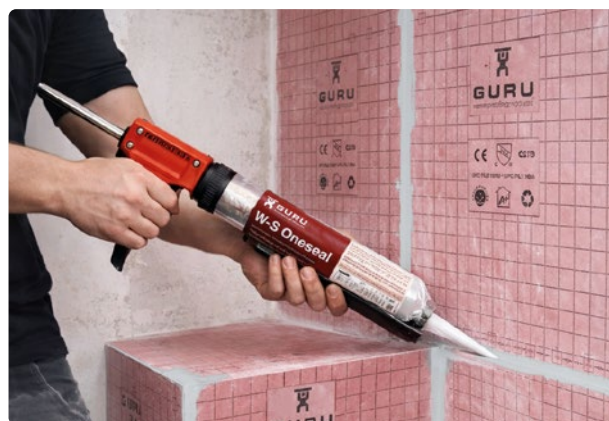

## Produit

Réf.	Description	Dimension	Format	Rendement
IG60023	Easeal	20 kg	Sac	Variable *
IG60024	Easeal	3 kg	Seau	Variable*
IG63000	W-S Butil	5 cm x 10 m	Rouleau	10 m
IG64000	W-S Mastic	290 ml	Tuyau	6 ml
IG65000	W-S Oneseal	6 kg	Seau	Variable*
IG65001	W-S Oneseal	600 ml	Saucisse	Variable*

\* Rendements / consommations pour le collage et l'étanchéité des jonctions entre membranes selon le type de joint :

Recouvrement de membranes Water-Stop (Easeal)	± 0,07 kg/m	1 kg ≈ 14 m
Membranes Water-Stop avec bande de recouvrement W-S Band 14 (Easeal)	± 0,20 kg/m	1 kg ≈ 5 m
Membranes G-Flex avec bande W-S Band 14 (Easeal)	± 0,57 kg/m	1 kg ≈ 2 m
Recouvrement de membranes Water-Stop (Oneseal)	± 0,08 kg/m	1 kg ≈ 13 m
Membranes Water-Stop avec bande de recouvrement W-S Band 14 (Oneseal)	± 0,22 kg/m	1 kg ≈ 5 m
Membranes G-Flex avec bande W-S Band 14 (Oneseal)	± 0,58 kg/m	1 kg ≈ 2 m

# Accessoires d'installation pour membranes techniques

## Outils

### G-Trowel

G-Trowel 3 : usage général avec membrane Water-Stop. Idéal pour mosaïques.

G-Trowel 4,5 : usage général avec membrane Water-Stop. Idéal pour grands formats.

G-Trowel 6 : usage général avec membrane G-Flex.



### W-Spatula

Spatule pour expulser l'air résiduel lors de la pose de la membrane Water-Stop



Réf.	Description	Dimension	Format
IG67000	G-Trowel	3 × 3 mm (dent)	1 pc
IG67001	G-Trowel	4,5 × 4,5 mm (dent)	1 pc
IG67002	G-Trowel	6 × 6 mm (dent)	1 pc
IG67003	W-Spatula	-	1 pc

## Caniveau linéaire modulaire pour extérieur avec étanchéité intégrée

### Raynex Premium

Système de drainage linéaire modulaire pour extérieurs, disponible avec deux dessins de grille en acier inoxydable : grille à fente simple et grille à double fente



### Raynex PVC

Système de drainage linéaire modulaire pour extérieurs avec grille en PVC



Réf.	Description	Dimension
IX45401	Caniveau et grille Raynex Premium à fente simple avec Water-Stop	120 cm
IX45403	Angle 90° Grille Integra Premium fente simple avec Water-Stop	-
IX45404	Trappe de visite Grille Integra Premium fente simple	-
IX45301	Caniveau et grille Raynex Premium à double fente avec Water-Stop	120 cm
IX45303	Angle 90° Grille Integra Premium double fente avec Water-Stop	-
IX45121	Caniveau et grille Raynex PVC à double fente avec Water-Stop	120 cm
IX45201	Caniveau et grille Raynex PVC à double fente avec Water-Stop	200 cm *
IX10005	Angle 90° Raynex PVC avec Water-Stop	-

Pour plus d'informations sur Raynex Premium, Raynex PVC et leurs accessoires, voir le livre Systèmes de drainage (pages 78-81). ►

# Systemes de drainage

---

01 Dossier d'entreprise

---

02 Membranes techniques

---

03 Systèmes de drainage

---

04 Systèmes modulaires

---

Efficacité et élégance grâce à l'étanchéité intégrée, permettant une évacuation optimale sans altérer l'esthétique de l'environnement ni l'efficacité de la finition.



**WATER-S**  
4 LAYER SUPERIOR TECH

# Index des produits

Grâce à l'esprit d'innovation qui caractérise GURU, nous avons développé et fabriqué une gamme de systèmes de drainage avancés, aussi bien pour l'extérieur que pour l'intérieur.

Nos produits associent élégance et efficacité, en créant des systèmes avec étanchéité intégrée et des technologies exclusives pour améliorer le drainage.

## Systèmes de drainage extérieur

Raynex Premium P 78-79

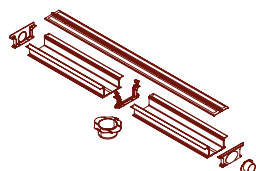

Raynex PVC P 80-81

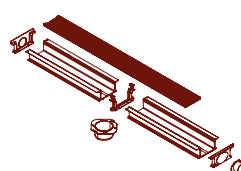

W-S Kit Terraza / W-S Kit Terraza Plus P 82-83

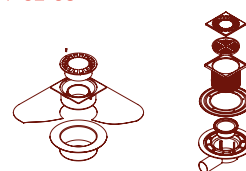

## Systèmes de douche

Avaloir Tryphon P 86-87

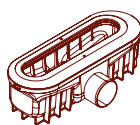

Avaloir Ruber P 88-89

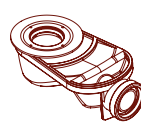

Revolux Tryphon Kit P 90-93

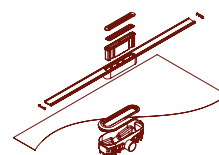

Revolux Ruber Kit P 94-95

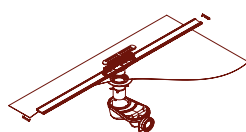

Evolux Tryphon Kit P 96-103

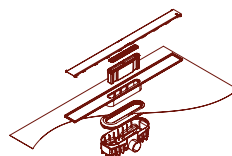

Evolux Integra Tryphon Kit P 104-105

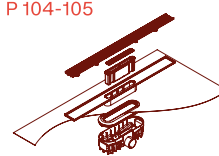

Evolux Ruber Kit Lineal P 106-113

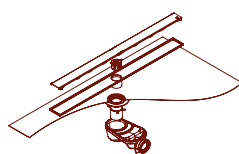

Evolux Vinyl P 114-115

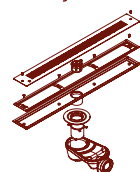

Evolux Ruber Kit Ponctuel P 116-117

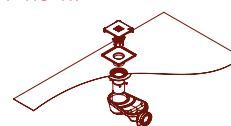

Système Evo P 118-119

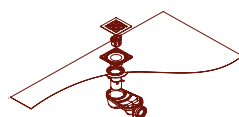

W-S Bathkit / W-S Bath P 120-123

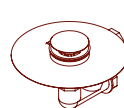

SafeBand P 124-127



Shelf P 128-131

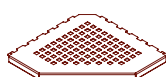

Profils d'installation P 132



Accessoires et pièces de rechange P 133-135

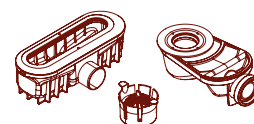

Kit personnalisé (Tryphon Base Kit) P 138-141

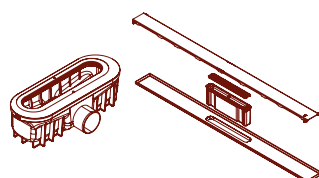

Kit personnalisé (Ruber Base Kit) P 142-145

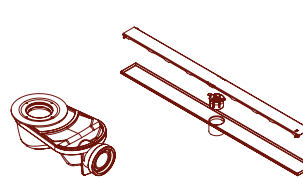

SYSTÈMES DE DRAINAGE

# Systemes de drainage extérieur





# Raynex

## Caniveau linéaire modulaire pour extérieur

PREMIUM



Fente simple



Double fente

Produit			Logistique	
Réf.	Description	Mesure	Pcs/boîte	Pcs/palette
IX45300	Caniveau et grille Raynex Premium à double fente	120 cm	8	72
IX45301	Caniveau et grille Raynex Premium à double fente avec Water-Stop	120 cm	6	54
IX45400	Caniveau et grille Raynex Premium à fente simple	120 cm	8	72
IX45401	Caniveau et grille Raynex Premium à fente simple avec Water-Stop	120 cm	6	54

### Composants d'installation

Produit			Logistique	
Réf.	Description	Mesure	Pcs/boîte	Pcs/palette
IX45302	Angle 90° Grille Integra Premium double fente	-	200	-
IX45303	Angle 90° Grille Integra Premium double fente avec Water-Stop	-	200	-
IX45402	Angle 90° Grille Integra Premium fente simple	-	200	-
IX45403	Angle 90° Grille Integra Premium fente simple avec Water-Stop	-	200	-
IX45404	Trappe de visite Grille Integra Premium fente simple	-	4	108

Raynex Premium est un système de drainage linéaire modulaire pour extérieurs, disponible avec deux designs de grille en acier inoxydable et avec l'option d'intégrer une étanchéité intégrée.

### Fente simple

La grille à fente simple est idéale pour les projets recherchant un impact visuel réduit sans compromettre la capacité de drainage.



### Double fente

La grille à double fente permet une installation entièrement inspectable, facilitant le nettoyage du caniveau tout en conservant une intégration parfaite dans l'environnement.



#### Caractéristiques

- Grille carrelable fabriquée en acier inoxydable
- Deux modèles de grille
- Adaptable au chantier
- Matériau avec protection UV pour exposition aux intempéries
- Matériau léger mais résistant, avec certification A15
- Haute capacité d'évacuation
- Étanchéité intégrée optionnelle de faible épaisseur dans le caniveau
- Supporte un trafic léger jusqu'à 1 500 kg
- Assemblages avec adhésif PVC

#### Données techniques

- EN1433
- Classe A15 pour trafic léger
- Surface ouverte : 6000 mm<sup>2</sup>/mètre

#### Hauteur d'installation

Avec grille à fente simple

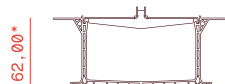

Avec grille à double fente

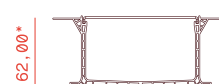

\*Hauteur d'installation sans compter l'épaisseur de la chaussée

#### Composants



1a. Revêtement de sol (sans largeur définie) / 1b. Revêtement de sol (largeur : 76 mm) / 2a. Grille à fente simple / 2b. Grille à double fente / 3. Caniveau / 4. Embout latéral / 5. Manchon de jonction / 6a. Sortie d'eau Ø90 / 6b. Sortie d'eau Ø50 / 7. Rivets / 8. Recouvrement WATER-STOP (optionnel)

#### Dimensions (mm)

2a. Fente simple

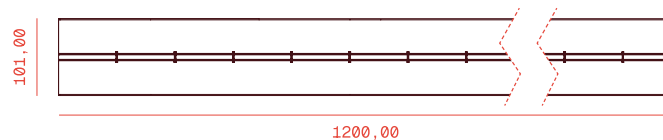

2b. Double fente

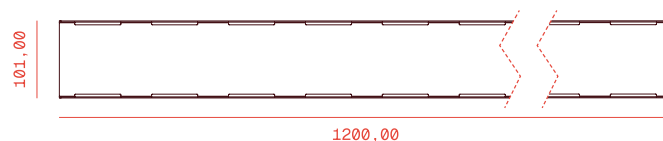

#### Trappe de visite en RAYNEX PREMIUM à fente simple:

En option, il peut intégrer une trappe de visite carrelable permettant un accès simple pour les opérations de nettoyage et d'entretien.

#### Dimensions (mm)

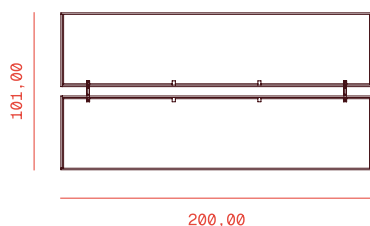

\*Bande antidérapante incluse

# Raynex

## Caniveau linéaire modulaire pour extérieur

PVC



Caniveau et grille RAYNEX à double rainure avec étanchéité.

Produit			Logistique	
Réf.	Description	Mesure	Pcs/boîte	Pcs/palette
IX45120	Caniveau et grille Raynex PVC à double fente	120 cm	8	96
IX45121	Caniveau et grille Raynex PVC à double fente avec Water-Stop	120 cm	6	54
IX45200	Caniveau et grille Raynex PVC à double fente	200 cm *	8	100
IX45201	Caniveau et grille Raynex PVC à double fente avec Water-Stop	200 cm *	8	100

Dans la continuité de Raynex Premium, nous présentons une version plus compétitive avec **grille en PVC**, également disponible avec **option d'étanchéité intégrée**.

Son design compact et léger, associé à une structure robuste, permet de supporter un trafic léger jusqu'à 1 500 kg. De plus, son option de revêtement intégré en fait un caniveau élégant et discret.

<b>Caractéristiques</b>	Grille carrelable et 100 % amovible pour le nettoyage.	Matériau léger mais résistant, avec certification A15	Supporte un trafic léger jusqu'à 1 500 kg
	Adaptable au chantier	Haute capacité d'évacuation	Assemblages avec adhésif PVC
	Matériau avec protection UV pour exposition aux intempéries	Étanchéité intégrée optionnelle de faible épaisseur dans le caniveau	

<b>Données techniques</b>	EN1433
	Classe A15 pour trafic léger
	Surface ouverte : 6000 mm <sup>2</sup> /mètre

#### Hauteur d'installation

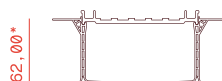

\*Hauteur d'installation sans compter l'épaisseur du revêtement de sol

#### Composants

1. Revêtement de sol (largeur : 76 mm) / 2. Grille / 3. Caniveau / 4. Embout latéral
5. Manchon de jonction / 6a. Sortie d'eau Ø90 / 6b. Sortie d'eau Ø50 / 7. Rivets
8. Recouvrement WATER-STOP (optionnel) / 9. Angle 90°

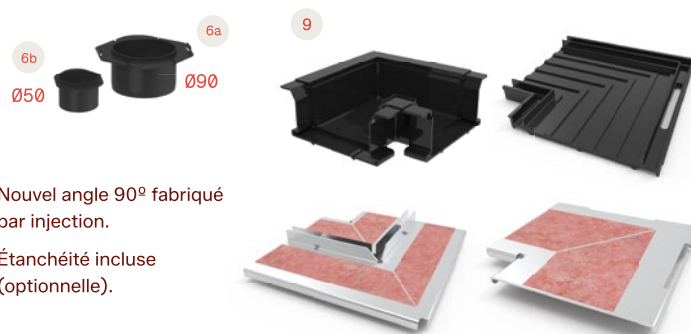

Nouvel angle 90° fabriqué par injection.

Étanchéité incluse (optionnelle).

#### Dimensions (mm)

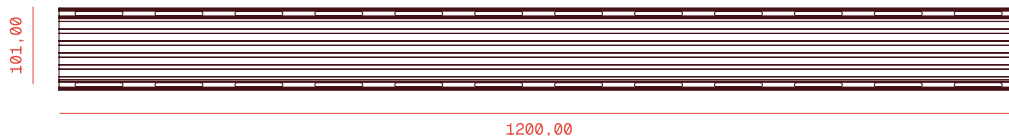

Produit		Logistique		
Réf.	Description	Mesure	Pcs/boîte	Pcs/palette
IX10000	Manchon de jonction	-	200	-
IX10001	Embout latéral	-	200	-
IX10002	Tube diamètre Ø50 mm	-	25	3500
IX10004	Tube diamètre Ø90 mm	-	3	420
IX10003	Angle 90° Raynex PVC	-	4	108
IX10005	Angle 90° Raynex PVC avec Water-Stop	-	4	108

\* Pour le caniveau et la grille de 200 cm : COMMANDE MINIMALE DE 8 unités.

\*\* Pour les grands chantiers, la longueur du caniveau peut être personnalisée jusqu'à 3 mètres.

# Kit Terraza

## Avaloir pour extérieur

Le Kit Terraza est une **solution complète pour l'étanchéité des terrasses et balcons**. Il est composé d'un corps en PVC thermosoudé à la membrane d'étanchéité, garantissant une liaison étanche, d'un avaloir siphonné de 25 mm, de deux options de sortie (verticale ou horizontale) et d'une grille en PVC.



### Dimensions (mm)

#### Sortie verticale

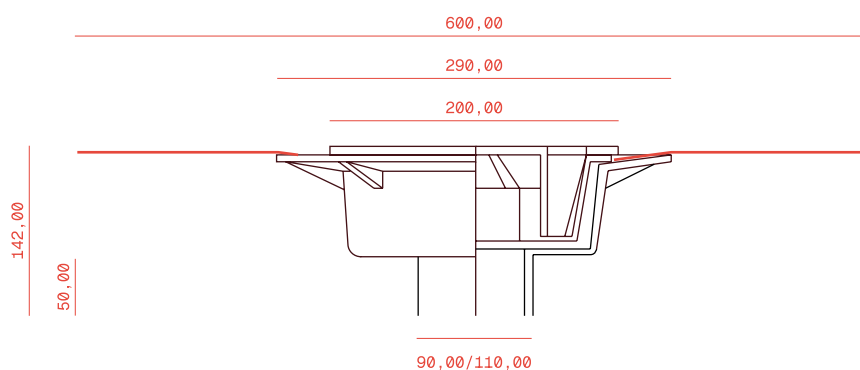

#### Sortie horizontale

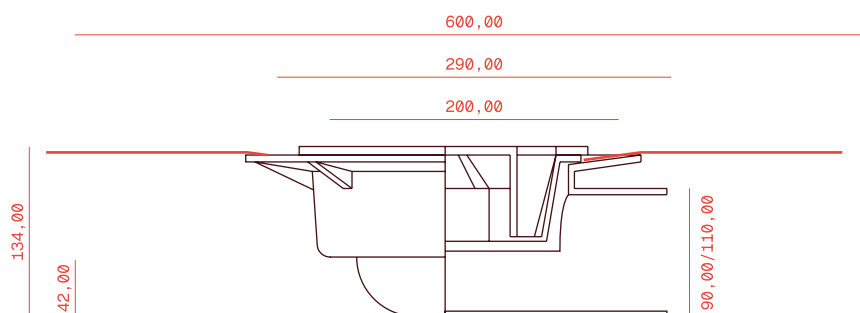

Produit			Logistique
Réf.	Description	Sortie	Pcs/boîte
IE46000	Kit Terraza V90	Verticale Dn/De 90	6
IE46001	Kit Terraza V110	Verticale Dn/De 110	6
IE46002	Kit Terraza H90	Horizontale Dn/De 90	6
IE46003	Kit Terraza H110	Horizontale Dn/De 110	6

# Kit Terraza

## Avaloir pour extérieur

PLUS

Comme le Kit Terraza, la version Plus offre une **solution complète d'étanchéité pour l'extérieur** avec une installation rapide et sûre. De plus, sa fabrication à partir de **matériaux de haute qualité garantit une résistance à la corrosion**, aux intempéries et aux variations de température, offrant un excellent rapport qualité, durabilité et prix.



### Dimensions (mm)

#### Sortie verticale

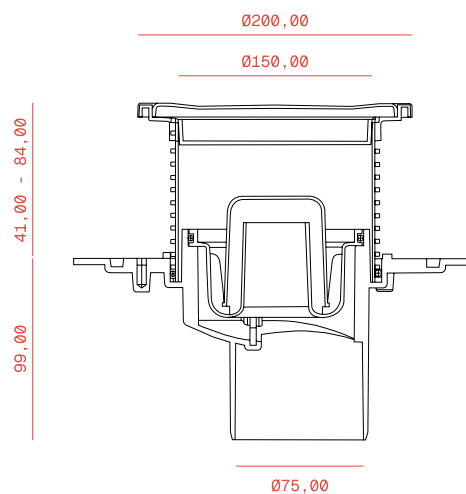

#### Sortie horizontale

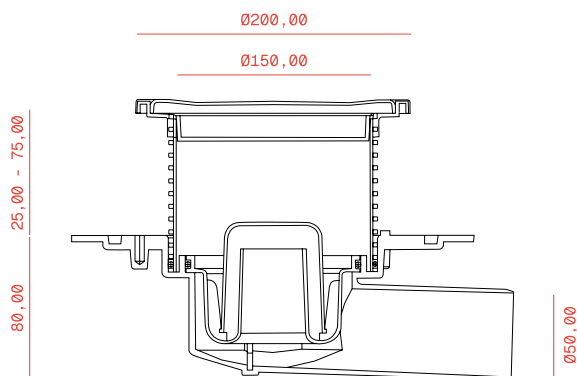

Produit					Logistique	
Réf.	Description	Sortie	Débit (l/min)		Pcs/boîte	
			S.H.*	S.S.*		
IE46007	Kit Terraza Plus V75	Sortie Verticale DN/DE 75	45	100	6	
IE46008	Kit Terraza Plus H50	Sortie Horizontale DN/DE 50	45	100	6	

\*S.H.: Siphon hydraulique | S.S.: Siphon sec

SYSTÈMES DE DRAINAGE

# Systemes de douche





**GURU**  
waterproofing products

**WATER-STOP**  
A WATER BARRIER TECHNOLOGY



CE CSTB  
GPC FILE 0900-U

**GURU**  
waterproofing products

**GURU**  
waterproofing products

CE  
GPC FILE 0900-U

**GURU**  
waterproofing products

**GURU**  
waterproofing products

# Tryphon Avaloir

TRYPHON, un avaloir avec siphon extractible pour faciliter l'entretien, autonettoyant et avec un débit d'évacuation jusqu'à 32 l/min.

Ce système de drainage s'adapte à toute installation grâce à ses **deux options de siphon (sec ou hydraulique)**, un **collecteur réglable** jusqu'à 35 mm en hauteur et **trois options de sortie : horizontale, horizontale à faible hauteur et verticale**, cette dernière étant peu courante sur le marché.

Il permet une installation au niveau du sol pour une intégration complète et dispose d'une **étanchéité thermoscellée** en usine, assurant une protection durable.

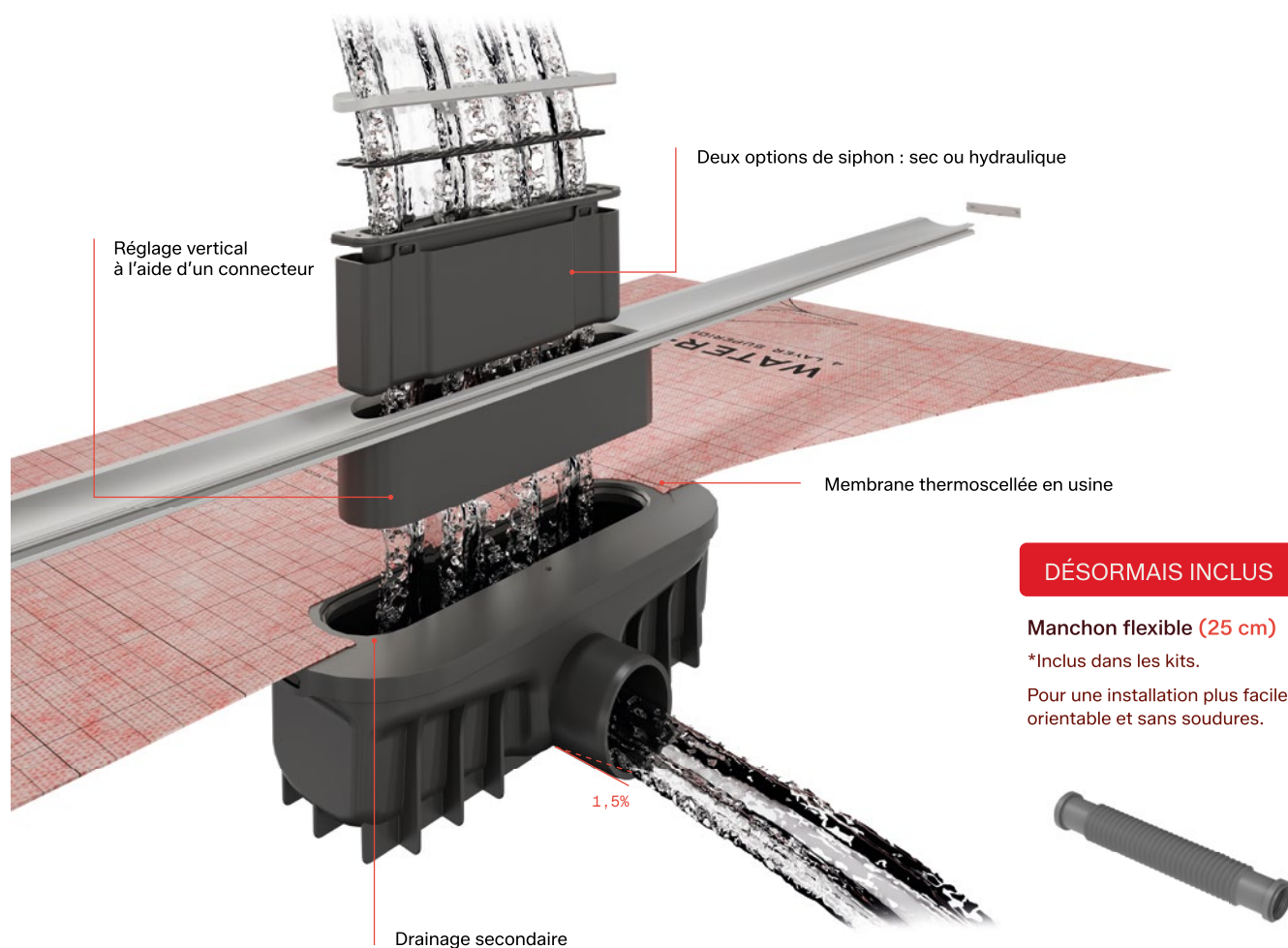

Débit d'évacuation  
Jusqu'à **32 l/min**

Dimensions de la membrane  
thermoscellée (cm)

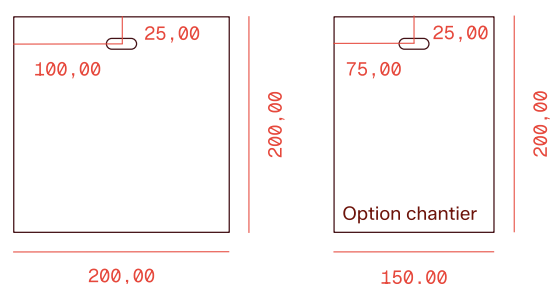

## Tryphon

### Caractéristiques

Sortie frontale  
Sortie DN/DE 50 mm  
Siphon hydraulique de 50 mm  
+ Siphon sec

### Composants

1. Couverture de protection
2. Siphon hydraulique / Siphon sec
3. Corps Tryphon



### Dimensions (mm)

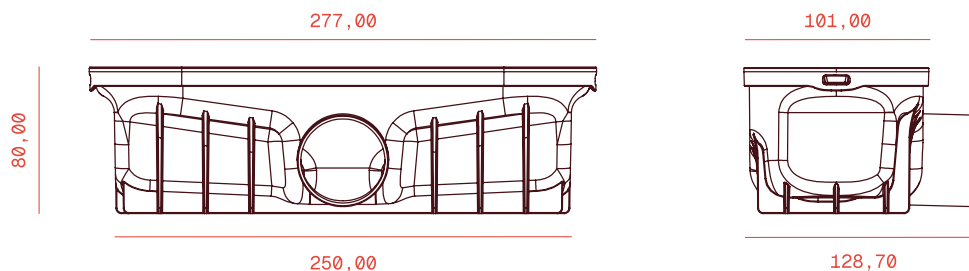

## Tryphon Réduit

### Caractéristiques

Sortie frontale de faible hauteur  
Sortie DN/DE 40 mm  
Siphon sec

### Composants

1. Couverture de protection
2. Siphon sec
3. Corps Tryphon Réduit



### Dimensions (mm)

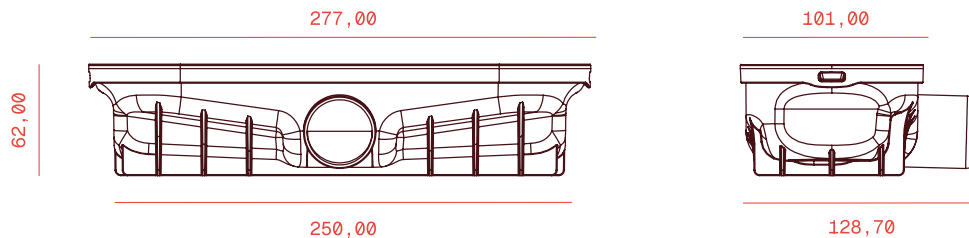

## Tryphon Vertical

### Caractéristiques

Sortie verticale  
Sortie DN/DE 50 mm  
Siphon hydraulique de 50 mm + Siphon sec

### Composants

1. Couverture de protection
2. Siphon hydraulique / Siphon sec
3. Corps Tryphon vertical



### Dimensions (mm)

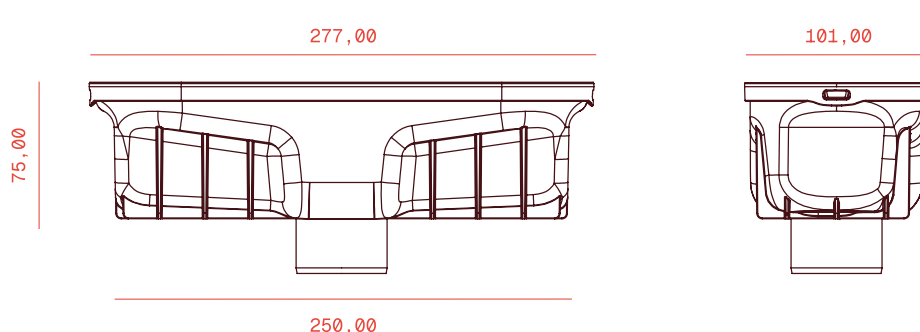

### Réf.

### Description

IG60036	Corps Tryphon
IG60031	Corps Tryphon Réduit
IG60032	Corps Tryphon Vertical

# Ruber Avaloir

RUBER est un avaloir **orientable et autonettoyant** avec un débit d'évacuation allant jusqu'à 36 l/min. Pour s'adapter aux besoins de chaque installation, il existe en deux hauteurs : l'une avec siphon de 50 mm et l'autre avec siphon de 28 mm, tous **deux neutralisables si nécessaire**. En outre, il ne nécessite pas de collage, puisque l'installation se réalise par **joint à pression**.

Il comprend une membrane thermo-adhérente intégrée en usine, garantissant une **étanchéité sûre et durable**.

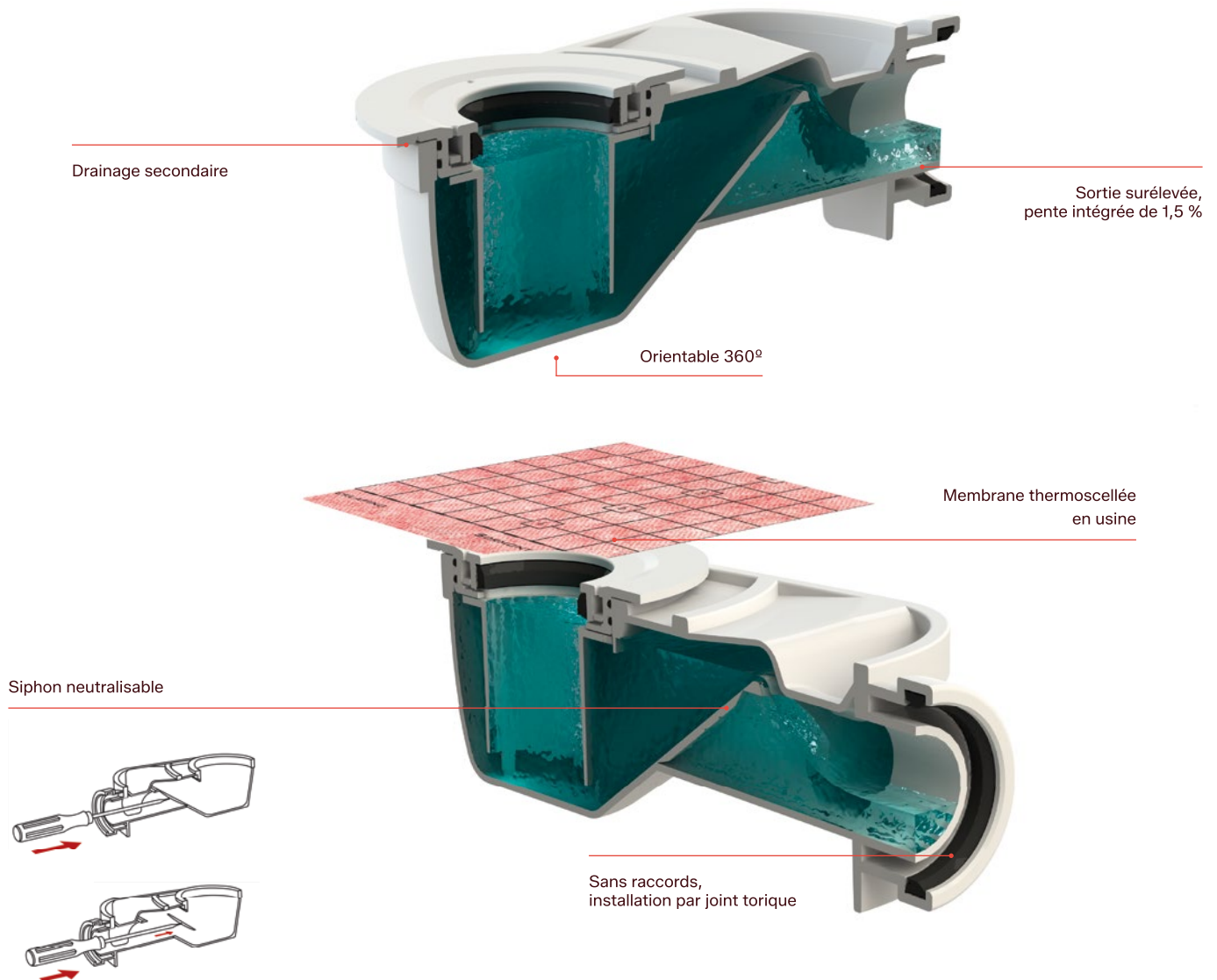

Débit d'évacuation  
Jusqu'à **36 l/min**

Dimensions de la membrane  
thermoscellée (cm)

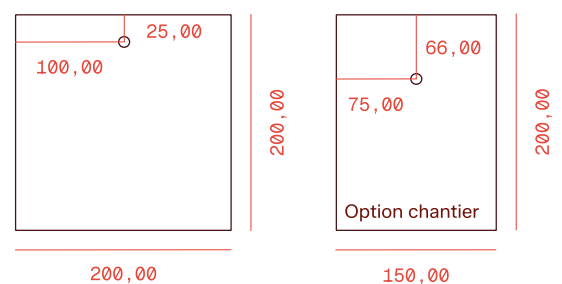

## Ruber H50

### Caractéristiques

Sortie frontale  
 Sortie DN/DI 50 mm  
 Siphon de 50 mm  
 Hauteur totale d'installation avec revêtement de sol de 1 cm inclus : 90 mm  
 Raccordement par joint à pression

### Composants

1. Couronne Ruber
2. Corps
3. Joint torique



### Dimensions (mm)

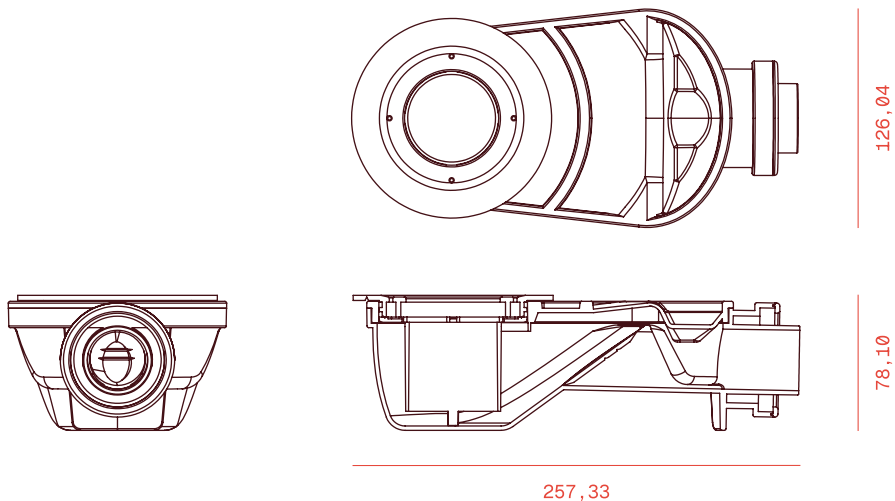

## Ruber H28

### Caractéristiques

Sortie frontale  
 Sortie DN/DI 40 mm  
 Siphon de 28 mm  
 Hauteur totale d'installation avec revêtement de sol de 1 cm inclus : 70 mm  
 Raccordement par collage

### Composants

1. Couronne Ruber
  2. Corps
  3. Manchon coulissant Ø40
- \*Inclus dans les kits.

**DÉSORMAIS INCLUS**



### Dimensions (mm)

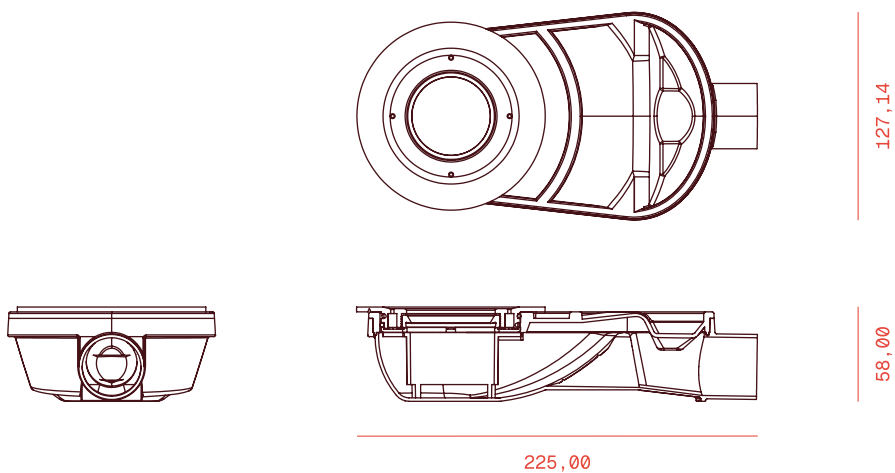

### Réf.

### Description

IG60035 Avaloir Ruber H50

IG60030 Avaloir Ruber H28

# Revolux Kit

Kit de douche  
complet recoupable



Revolux est un **système de douche avec grille recoupable** pour s'adapter à toute taille et forme de douche. Il se distingue par ses **deux options de drainage** et par son **débit d'évacuation élevé**, assurant une gestion très efficace de l'eau.

Il propose **cinq couleurs et deux designs** pour s'intégrer à l'esthétique de toute salle de bains. Fabriqué en **aluminium 6063 - T6**, il garantit durabilité et résistance à la corrosion.

## Mesurez, recoupez et installez.

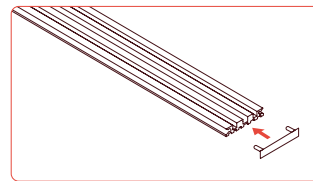
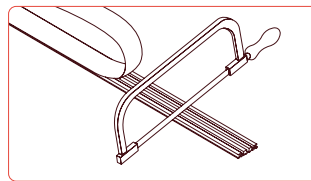

### Caractéristiques

Recoupable à la dimension nécessaire  
 2 longueurs : 1 et 2 mètres  
 Nous proposons 2 modèles avec 5 finitions chacun  
 Enjoliveur amovible  
 Rainuré avec queue d'aronde inférieure pour une meilleure adhérence au support avec colle à carrelage C2  
 Rapidité d'installation  
 Normes EN1253 / DIN18534

### Données techniques

Classe de charge K3  
 Hauteur de grille : 8 mm  
 Aluminium 6063 qualité aéronautique  
 Anodisation : 25 microns  
 Réglage vertical de la grille

### Contenu du système

#### Revolux Tryphon Kit



1. Enjoliveur / 2. Récupérateur de cheveux / 3. Siphon / 4. Grille Revolux / 5. Collecteur de raccordement / 6. Embout terminal / 7. Membrane Water-Stop / 8. Adaptateur thermoscellé / 9. Corps Tryphon / 10. Manchon flexible Pushfit

#### Revolux Ruber Kit

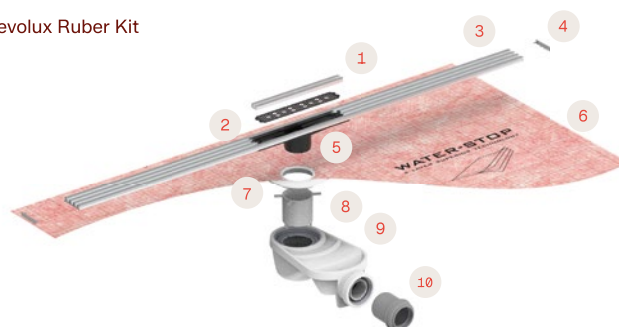

1. Enjoliveur / 2. Récupérateur de cheveux / 3. Grille Revolux / 4. Embout terminal / 5. Collecteur de raccordement / 6. Membrane Water-Stop / 7. Adaptateur thermoscellé / 8. Couronne Ruber / 9. Avaloir Ruber / 10. Réducteur Ø50/40

### Modèles

#### Revolux Cavity Chrome



#### Revolux Cavity Gold



#### Revolux Cavity Rose



#### Revolux Cavity Black



#### Revolux Cavity Nickel



#### Revolux Curve Chrome



#### Revolux Curve Gold



#### Revolux Curve Rose



#### Revolux Curve Black



#### Revolux Curve Chrome



# Kit de douche complet recoupable **Revolux Tryphon Kit**

## Revolux Curve



Produit								Logistique			
Finition	Tryphon		Tryphon Réduit		Modèle	Mesure	Membrane W-S	Pcs/ boîte	Pcs/ palette		
	Réf.	Débit (l/min)		Réf.						Débit (l/min)	
		S.H.*	S.S.*							S.H.*	S.S.*
	IT23004	32	49	IT23004R	49	Curve Chrome	100 cm	2 X 2 · 4 m <sup>2</sup>	6	40	
	IT63004	32	49	IT63004R	49	Curve Gold	100 cm	2 X 2 · 4 m <sup>2</sup>	6	40	
	IT83004	32	49	IT83004R	49	Curve Rose	100 cm	2 X 2 · 4 m <sup>2</sup>	6	40	
	IT53004	32	49	IT53004R	49	Curve Black	100 cm	2 X 2 · 4 m <sup>2</sup>	6	40	
	IT93004	32	49	IT93004R	49	Curve Nickel	100 cm	2 X 2 · 4 m <sup>2</sup>	6	40	
	IT23200	32	49	IT23200R	49	Curve Chrome	200 cm	2,5 X 2 · 5 m <sup>2</sup>	3	32	
	IT63200	32	49	IT63200R	49	Curve Gold	200 cm	2,5 X 2 · 5 m <sup>2</sup>	3	32	
	IT83200	32	49	IT83200R	49	Curve Rose	200 cm	2,5 X 2 · 5 m <sup>2</sup>	3	32	
	IT53200	32	49	IT53200R	49	Curve Black	200 cm	2,5 X 2 · 5 m <sup>2</sup>	3	32	
	IT93200	32	49	IT93200R	49	Curve Nickel	200 cm	2,5 X 2 · 5 m <sup>2</sup>	3	32	

\*S.H.: Siphon hydraulique | S.S.: Siphon sec

## Revolux Cavity



Produit								Logistique			
Finition	Tryphon		Tryphon Réduit		Modèle	Mesure	Membrane W-S	Pcs/ boîte	Pcs/ palette		
	Réf.	Débit (l/min)		Réf.						Débit (l/min)	
		S.H.*	S.S.*							S.H.*	S.S.*
	IT24004	32	49	IT24004R	49	Cavity Chrome	100 cm	2 X 2 · 4 m <sup>2</sup>	6	40	
	IT64004	32	49	IT64004R	49	Cavity Gold	100 cm	2 X 2 · 4 m <sup>2</sup>	6	40	
	IT84004	32	49	IT84004R	49	Cavity Rose	100 cm	2 X 2 · 4 m <sup>2</sup>	6	40	
	IT54004	32	49	IT54004R	49	Cavity Black	100 cm	2 X 2 · 4 m <sup>2</sup>	6	40	
	IT94004	32	49	IT94004R	49	Cavity Nickel	100 cm	2 X 2 · 4 m <sup>2</sup>	6	40	
	IT24200	32	49	IT24200R	49	Cavity Chrome	200 cm	2,5 X 2 · 5 m <sup>2</sup>	3	32	
	IT64200	32	49	IT64200R	49	Cavity Gold	200 cm	2,5 X 2 · 5 m <sup>2</sup>	3	32	
	IT84200	32	49	IT84200R	49	Cavity Rose	200 cm	2,5 X 2 · 5 m <sup>2</sup>	3	32	
	IT54200	32	49	IT54200R	49	Cavity Black	200 cm	2,5 X 2 · 5 m <sup>2</sup>	3	32	
	IT94200	32	49	IT94200R	49	Cavity Nickel	200 cm	2,5 X 2 · 5 m <sup>2</sup>	3	32	

\*S.H.: Siphon hydraulique | S.S.: Siphon sec

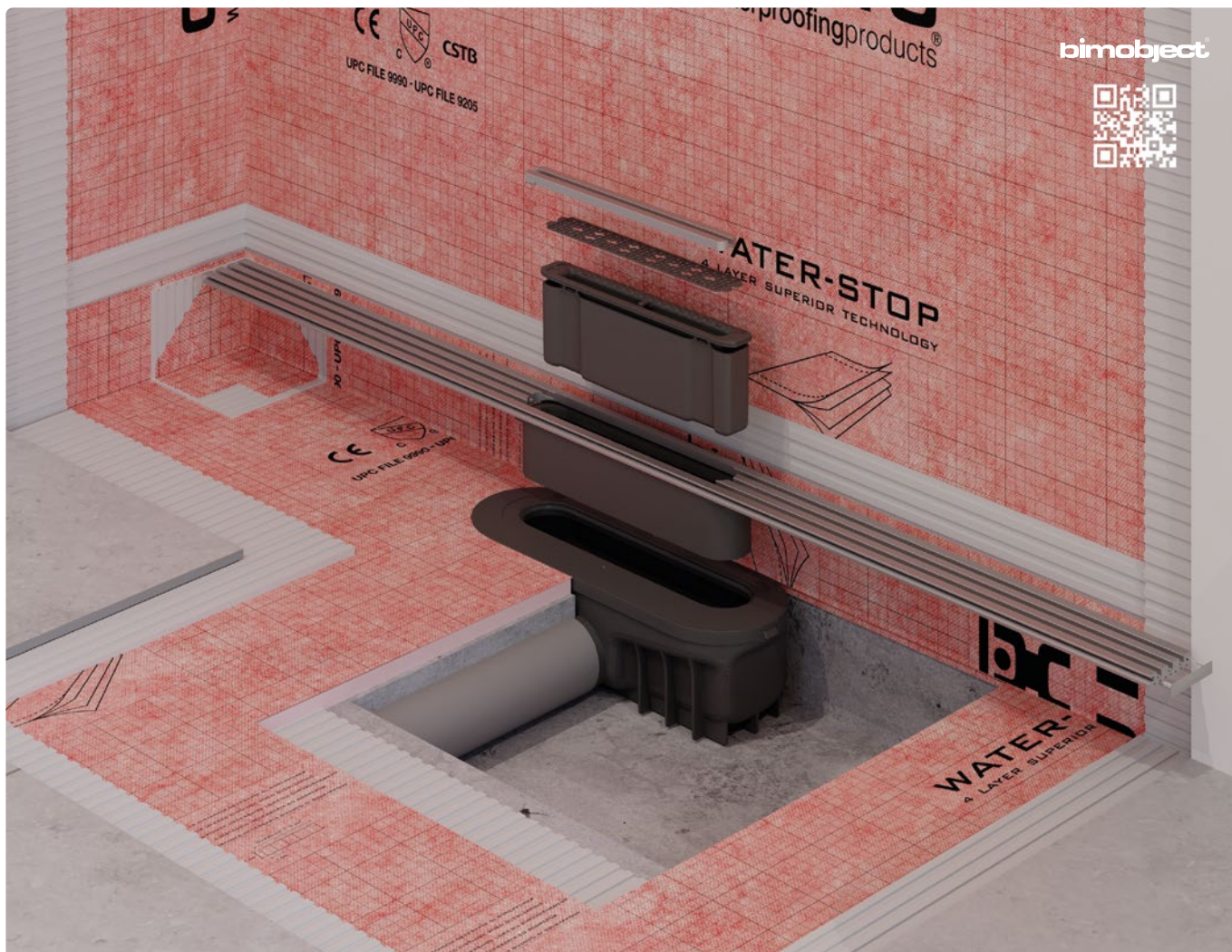

## Contenu du système

### Avaloir au choix 1

**Option 1**  
Avaloir Tryphon



**Option 2**  
Avaloir Tryphon Réduit



**Accessoire complémentaire**  
Corps Tryphon Vertical  
\* Consulter la p. 87 (IG60032)



### Composants du kit



**DÉSORMAIS INCLUS**

1. Avaloir au choix / 2. Grille, enjoliveur, embouts terminaux et récupérateur de cheveux Revolux (modèle et dimension au choix) / 3. Crochet pour soulever les grilles / 4. Couvercle de niveau de mortier / 5. W-S Din x2 / 6. W-S Tub x2 / 7. Manchon flexible Pushfit / 8. Membrane Water-Stop avec adaptateur thermoscellé (2 x 2 ou 2,5 x 2 m) / 9. Boîte Revolux Tryphon Kit

## Hauteur d'installation

Revêtement de sol de 1 cm d'épaisseur inclus.

Tryphon

88,00



Tryphon réduit

70,00

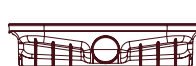

Tryphon vertical

83,00

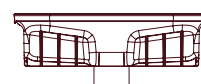

# Kit de douche complet recoupable **Revolux Ruber Kit**

## Revolux Curve



Produit							Logistique	
Finition	Ruber H50	Ruber H28	Débit (l/min)	Modèle	Mesure	Membrane W-S	Pcs/boîte	Pcs/palette
	IE23004	IE23004R	28	Curve Chrome	100 cm	2 X 2 · 4 m <sup>2</sup>	6	40
	IE63004	IE63004R	28	Curve Gold	100 cm	2 X 2 · 4 m <sup>2</sup>	6	40
	IE83004	IE83004R	28	Curve Rose	100 cm	2 X 2 · 4 m <sup>2</sup>	6	40
	IE53004	IE53004R	28	Curve Black	100 cm	2 X 2 · 4 m <sup>2</sup>	6	40
	IE93004	IE93004R	28	Curve Nickel	100 cm	2 X 2 · 4 m <sup>2</sup>	6	40
	IE23200	IE23200R	28	Curve Chrome	200 cm	2,5 X 2 · 5 m <sup>2</sup>	3	32
	IE63200	IE63200R	28	Curve Gold	200 cm	2,5 X 2 · 5 m <sup>2</sup>	3	32
	IE83200	IE83200R	28	Curve Rose	200 cm	2,5 X 2 · 5 m <sup>2</sup>	3	32
	IE53200	IE53200R	28	Curve Black	200 cm	2,5 X 2 · 5 m <sup>2</sup>	3	32
	IE93200	IE93200R	28	Curve Nickel	200 cm	2,5 X 2 · 5 m <sup>2</sup>	3	32

## Revolux Cavity



Produit							Logistique	
Finition	Ruber H50	Ruber H28	Débit (l/min)	Modèle	Mesure	Membrane W-S	Pcs/boîte	Pcs/palette
	IE24004	IE24004R	29	Curve Chrome	100 cm	2 X 2 · 4 m <sup>2</sup>	6	40
	IE64004	IE64004R	29	Curve Gold	100 cm	2 X 2 · 4 m <sup>2</sup>	6	40
	IE84004	IE84004R	29	Curve Rose	100 cm	2 X 2 · 4 m <sup>2</sup>	6	40
	IE54004	IE54004R	29	Curve Black	100 cm	2 X 2 · 4 m <sup>2</sup>	6	40
	IE94004	IE94004R	29	Curve Nickel	100 cm	2 X 2 · 4 m <sup>2</sup>	6	40
	IE24200	IE24200R	29	Curve Chrome	200 cm	2,5 X 2 · 5 m <sup>2</sup>	3	32
	IE64200	IE64200R	29	Curve Gold	200 cm	2,5 X 2 · 5 m <sup>2</sup>	3	32
	IE84200	IE84200R	29	Curve Rose	200 cm	2,5 X 2 · 5 m <sup>2</sup>	3	32
	IE54200	IE54200R	29	Curve Black	200 cm	2,5 X 2 · 5 m <sup>2</sup>	3	32
	IE94200	IE94200R	29	Curve Nickel	200 cm	2,5 X 2 · 5 m <sup>2</sup>	3	32

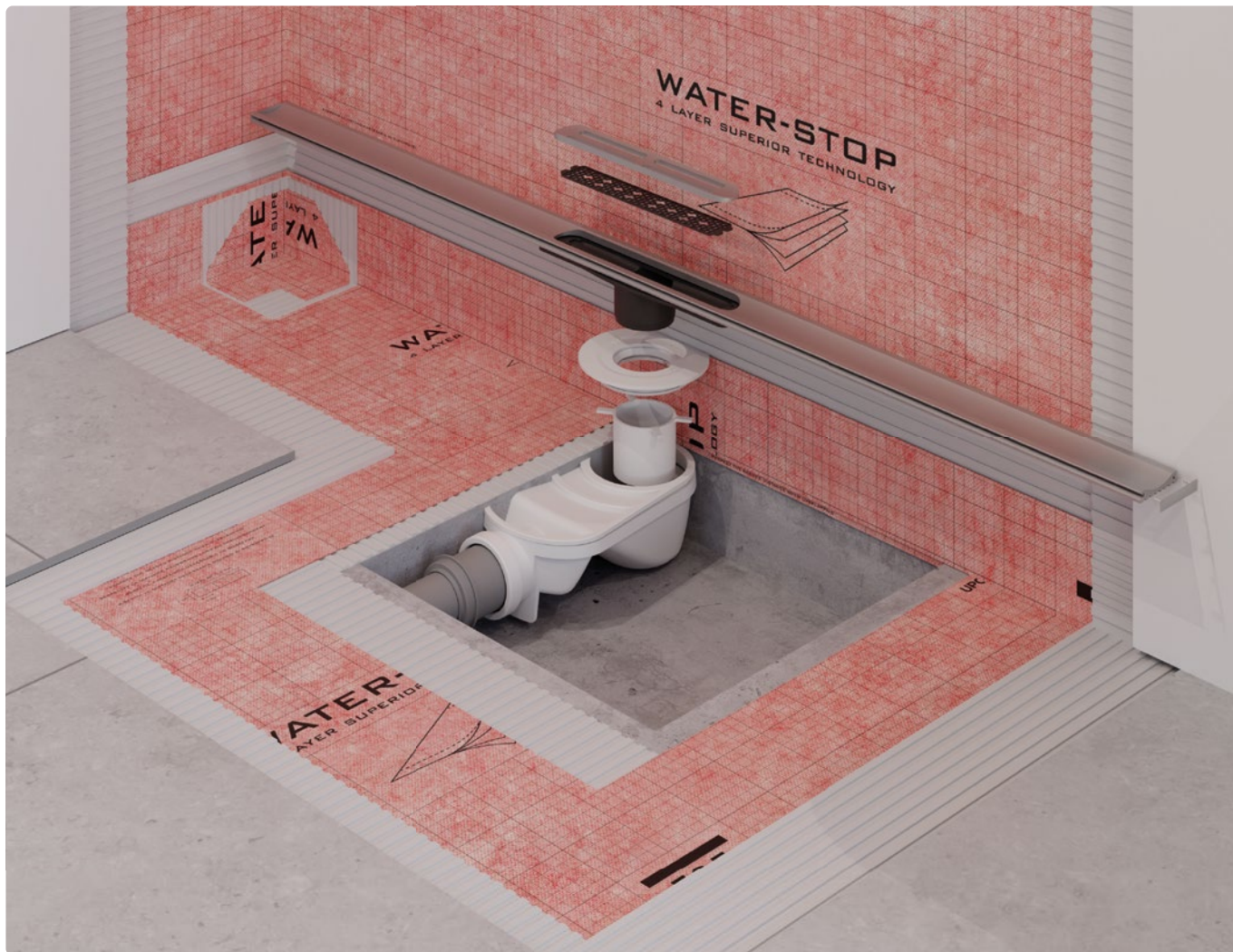

## Contenu du système

Avaloir au choix 1

**Option 1**  
Avaloir Ruber H50



**Option 2**  
Avaloir Ruber H28

DÉSORMAIS INCLUS



Composants du kit



2



3

4



5



6



7



8



1. Avaloir au choix / 2. Grille, enjoliveur, embouts terminaux et récupérateur de cheveux REVOLUX (modèle et dimension au choix) / 3. Crochet pour soulever les grilles / 4. Couverture de niveau de mortier / 5. W-S Din x2 / 6. W-S Tub x2 / 7. Membrane Water-Stop avec adaptateur thermoscellé (2 x 2 ou 2,5 x 2 m) / 8. Boîte Revolux Ruber Kit

## Hauteur d'installation

Revêtement de sol de 1 cm d'épaisseur inclus.

Ruber H50

90,00

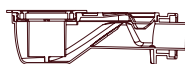

Ruber H28

70,00



# Evolux Kit

Kit de douche complet





**bimobject**  
Evolux Tryphon Kit

Le système de douche Evolux offre **une solution complète pour l'évacuation et l'étanchéité des receveurs de douche maçonnés.**



**bimobject**  
Evolux Ruber Kit

Cet ensemble se compose d'un caniveau et d'une grille en acier inoxydable, d'un avaloir siphonné à profil bas et d'une membrane d'étanchéité WATER-STOP liée et scellée en usine à un adaptateur spécial pour son raccordement à l'avaloir.

### Caractéristiques

- Structure en acier inoxydable
- Résistance aux charges élevées
- Étanchéité incluse
- Haute capacité d'évacuation
- Variété de modèles
- Installation facile
- Nettoyage efficace
- Garantie de 10 ans

### Données techniques

- Acier inoxydable
- Finitions PVD et texturées

### Contenu du système

#### Evolux Tryphon Kit



1. Grille Evolux / 2. Récupérateur de cheveux / 3. Siphon / 4. Caniveau  
5. Collecteur de raccordement / 6. Membrane Water-Stop / 7. Adaptateur thermoscellé / 8. Corps Tryphon / 9. Manchon flexible Pushfit

#### Evolux Ruber Kit



1. Grille Evolux / 2. Récupérateur de cheveux / 3. Caniveau / 4. Membrane Water-Stop / 5. Adaptateur thermoscellé / 6. Couronne Ruber / 7. Avaloir Ruber / 8. Réducteur Ø50/40

### Modèles

#### Evolux Lisa



#### Evolux Lisa Antivandale



#### Evolux Lisa Gold



#### Evolux Lisa Dark



#### Evolux Plus



#### Evolux Integra (Tryphon)



#### Evolux Integra (Ruber)



#### Evolux Microciment



# Kit de douche complet Evolux Tryphon Kit

Evolux Lisa



Produit								Logistique			
Finition	Tryphon		Tryphon Réduit		Modèle	Mesure	Membrane W-S	Pcs/boîte	Pcs/palette		
	Réf.	Débit (l/min)		Réf.						Débit (l/min)	
		S.H.*	S.S.*							S.S.*	S.S.*
●	IT41040	33	47	IT41040R	47	Lisa	40 cm	2 x 2 · 4 m <sup>2</sup>	6	40	
●	IT41050	33	47	IT41050R	47	Lisa	50 cm	2 x 2 · 4 m <sup>2</sup>	6	40	
●	IT41000	33	47	IT41000R	47	Lisa	60 cm	2 x 2 · 4 m <sup>2</sup>	6	40	
●	IT41001	33	47	IT41001R	47	Lisa	70 cm	2 x 2 · 4 m <sup>2</sup>	6	40	
●	IT41002	33	47	IT41002R	47	Lisa	80 cm	2 x 2 · 4 m <sup>2</sup>	6	40	
●	IT41003	33	47	IT41003R	47	Lisa	90 cm	2 x 2 · 4 m <sup>2</sup>	6	40	
●	IT41004	33	47	IT41004R	47	Lisa	100 cm	2 x 2 · 4 m <sup>2</sup>	6	40	
●	IT41005	33	47	IT41005R	47	Lisa	120 cm	2 x 2 · 4 m <sup>2</sup>	3	32	
●	IT41150	33	47	IT41150R	47	Lisa	150 cm	2 x 2 · 4 m <sup>2</sup>	3	32	
●	IT41180	33	47	IT41180R	47	Lisa	180 cm	2 x 2 · 4 m <sup>2</sup>	3	32	

\*S.H.: Siphon hydraulique | S.S.: Siphon sec

## Contenu du système

Avaloir au choix 1

1

Option 1

Avaloir Tryphon



Option 2

Avaloir Tryphon Réduit



Accessoire complémentaire

Corps Tryphon Vertical

\*Consulter la p. 87 (IG60032) ▶



## Composants du kit



1. Avaloir au choix / 2. Grille et caniveau Evolux Lisa (dimension au choix) avec récupérateur de cheveux / 3. Crochet pour soulever les grilles / 4. Couvercle de niveau de mortier / 5. W-S Din x2 / 6. W-S Tub x2 / 7. Manchon flexible Pushfit / 8. Membrane Water-Stop avec adaptateur thermoscellé (2 x 2 m) / 9. Boîte Evolux Tryphon Kit

## Hauteur d'installation

Revêtement de sol de 1 cm d'épaisseur inclus.

Tryphon

93,00



Tryphon Réduit

74,00



Tryphon Vertical

88,00

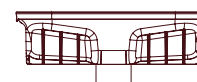

# Kit de douche complet Evolux Tryphon Kit

## Evolux Plus



### Produit

### Logistique

Finition	Tryphon		Tryphon Réduit		Modèle	Mesure	Membrane W-S	Pcs/boîte	Pcs/palette		
	Réf.	Débit (l/min)		Réf.						Débit (l/min)	
		S.H.*	S.S.*							S.S.*	S.S.*
●	IT42000	34	49	IT42000R	49	Plus	60 cm	2 x 2 · 4 m <sup>2</sup>	6	40	
●	IT42001	34	49	IT42001R	49	Plus	70 cm	2 x 2 · 4 m <sup>2</sup>	6	40	
●	IT42002	34	49	IT42002R	49	Plus	80 cm	2 x 2 · 4 m <sup>2</sup>	6	40	
●	IT42003	34	49	IT42003R	49	Plus	90 cm	2 x 2 · 4 m <sup>2</sup>	6	40	
●	IT42004	34	49	IT42004R	49	Plus	100 cm	2 x 2 · 4 m <sup>2</sup>	6	40	
●	IT42005	34	49	IT42005R	49	Plus	120 cm	2 x 2 · 4 m <sup>2</sup>	3	32	
●	IT42150	34	49	IT42150R	49	Plus	150 cm	2 x 2 · 4 m <sup>2</sup>	3	32	
●	IT42180	34	49	IT42180R	49	Plus	180 cm	2 x 2 · 4 m <sup>2</sup>	3	32	

\*S.H.: Siphon hydraulique | S.S.: Siphon sec

### Contenu du système

#### Avaloir au choix 1

Option 1  
Avaloir Tryphon



Option 2  
Avaloir Tryphon Réduit



Accessoire complémentaire  
Corps Tryphon Vertical  
\*Consulter la p. 87 (IG60032) ►



#### Composants du kit



1. Avaloir au choix / 2. Grille et caniveau Evolux Plus (dimension au choix) avec récupérateur de cheveux / 3. Crochet pour soulever les grilles / 4. Couvercle de niveau de mortier / 5. W-S Din x2 / 6. W-S Tub x2 / 7. Manchon flexible Pushfit / 8. Membrane Water-Stop avec adaptateur thermoscellé (2 x 2 m) / 9. Boîte Evolux Tryphon Kit

### Hauteur d'installation

Revêtement de sol de 1 cm d'épaisseur inclus.

#### Tryphon

93,00



#### Tryphon Réduit

74,00



#### Tryphon Vertical

88,00

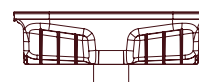

# Kit de douche complet Evolux Tryphon Kit

Evolux Lisa Antivandale



Produit

Logistique

Finition	Tryphon		Tryphon Réduit		Modèle	Mesure	Membrane W-S	Pcs/boîte	Pcs/palette		
	Réf.	Débit (l/min)		Réf.						Débit (l/min)	
		S.H.*	S.S.*							S.S.*	S.H.*
●	IT41701	33	47	IT41701R	47	Lisa Antivand.	70 cm	2 x 2 · 4 m <sup>2</sup>	6	40	
●	IT41702	33	47	IT41702R	47	Lisa Antivand.	80 cm	2 x 2 · 4 m <sup>2</sup>	6	40	
●	IT41703	33	47	IT41703R	47	Lisa Antivand.	90 cm	2 x 2 · 4 m <sup>2</sup>	6	40	

\*S.H.: Siphon hydraulique | S.S.: Siphon sec

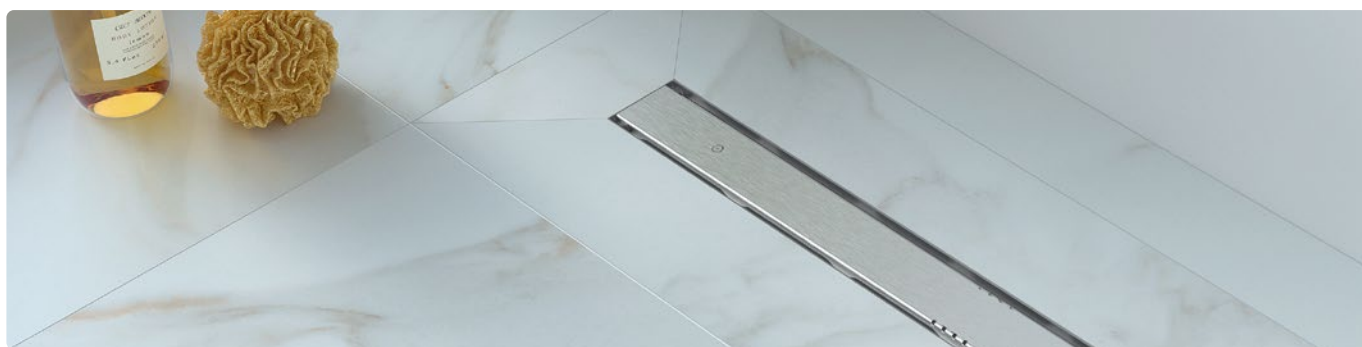

## Contenu du système

Avaloir au choix 1

Option 1  
Avaloir Tryphon



Option 2  
Avaloir Tryphon Réduit



Accessoire complémentaire  
Corps Tryphon Vertical  
\*Consulter la p. 87 (IG60032) ▶



Composants du kit



1. Avaloir au choix / 2. Grille et caniveau Evolux Lisa Antivandale (dimension au choix) avec récupérateur de cheveux / 3. Crochet pour soulever les grilles / 4. Couverture de niveau de mortier / 5. W-S Din x2 / 6. W-S Tub x2 / 7. Manchon flexible Pushfit / 8. Membrane Water-Stop avec adaptateur thermoscellé (2 x 2 m) / 9. Boîte Evolux Tryphon Kit

## Hauteur d'installation

Revêtement de sol de 1 cm d'épaisseur inclus.

Tryphon

93,00



Tryphon Réduit

74,00



Tryphon Vertical

88,00

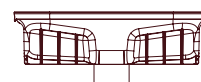

# Kit de douche complet Evolux Tryphon Kit

Evolux Lisa Gold



Produit								Logistique		
Finition	Tryphon		Tryphon Réduit			Mesure	Membrane W-S	Pcs/boîte	Pcs/palette	
	Réf.	Débit (l/min)		Réf.	Débit (l/min)					
		S.H.*	S.S.*		S.S.*					
●	IT61000	33	47	IT61000R	47	Lisa Gold	60 cm	2 x 2 · 4 m <sup>2</sup>	6	40
●	IT61001	33	47	IT61001R	47	Lisa Gold	70 cm	2 x 2 · 4 m <sup>2</sup>	6	40
●	IT61002	33	47	IT61002R	47	Lisa Gold	80 cm	2 x 2 · 4 m <sup>2</sup>	6	40
●	IT61003	33	47	IT61003R	47	Lisa Gold	90 cm	2 x 2 · 4 m <sup>2</sup>	6	40
●	IT61004	33	47	IT61004R	47	Lisa Gold	100 cm	2 x 2 · 4 m <sup>2</sup>	6	40
●	IT61005	33	47	IT61005R	47	Lisa Gold	120 cm	2 x 2 · 4 m <sup>2</sup>	3	32
●	IT61150	33	47	IT61150R	47	Lisa Gold	150 cm	2 x 2 · 4 m <sup>2</sup>	3	32
●	IT61180	33	47	IT61180R	47	Lisa Gold	180 cm	2 x 2 · 4 m <sup>2</sup>	3	32

\*S.H.: Siphon hydraulique | S.S.: Siphon sec

## Contenu du système

Avaloir au choix 1

Option 1  
Avaloir Tryphon



Option 2  
Avaloir Tryphon Réduit



Accessoire complémentaire  
Corps Tryphon Vertical  
\*Consulter la p. 87 (IG60032) ►



## Composants du kit



1. Avaloir au choix / 2. Grille et caniveau Evolux Lisa Gold (dimension au choix) avec récupérateur de cheveux / 3. Crochet pour soulever les grilles / 4. Couverture de niveau de mortier / 5. W-S Din x2 / 6. W-S Tub x2 / 7. Manchon flexible Pushfit / 8. Membrane Water-Stop avec adaptateur thermoscellé (2 x 2 m) / 9. Boîte Evolux Tryphon Kit

## Hauteur d'installation

Revêtement de sol de 1 cm d'épaisseur inclus.

Tryphon

93,00



Tryphon Réduit

74,00



Tryphon Vertical

88,00

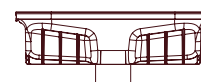

# Kit de douche complet Evolux Tryphon Kit

Evolux Lisa Dark



Produit								Logistique			
Finition	Tryphon			Tryphon Réduit			Mesure	Membrane W-S	Pcs/boîte	Pcs/palette	
	Réf.	Débit (l/min)		Réf.	Débit (l/min)						Modèle
		S.H.*	S.S.*		S.H.*	S.S.*					
●	IT51000	33	47	IT51000R	47	Lisa Dark	60 cm	2 x 2 · 4 m <sup>2</sup>	6	40	
●	IT51001	33	47	IT51001R	47	Lisa Dark	70 cm	2 x 2 · 4 m <sup>2</sup>	6	40	
●	IT51002	33	47	IT51002R	47	Lisa Dark	80 cm	2 x 2 · 4 m <sup>2</sup>	6	40	
●	IT51003	33	47	IT51003R	47	Lisa Dark	90 cm	2 x 2 · 4 m <sup>2</sup>	6	40	
●	IT51004	33	47	IT51004R	47	Lisa Dark	100 cm	2 x 2 · 4 m <sup>2</sup>	6	40	
●	IT51005	33	47	IT51005R	47	Lisa Dark	120 cm	2 x 2 · 4 m <sup>2</sup>	3	32	
●	IT51150	33	47	IT51150R	47	Lisa Dark	150 cm	2 x 2 · 4 m <sup>2</sup>	3	32	
●	IT51180	33	47	IT51180R	47	Lisa Dark	180 cm	2 x 2 · 4 m <sup>2</sup>	3	32	

\*S.H.: Siphon hydraulique | S.S.: Siphon sec

## Contenu du système

Avaloir au choix 1

Option 1  
Avaloir Tryphon



Option 2  
Avaloir Tryphon Réduit



Accessoire complémentaire  
Corps Tryphon Vertical  
\*Consulter la p. 87 (IG60032) ►



## Composants du kit



1. Avaloir au choix / 2. Grille et caniveau Evolux Lisa Dark (dimension au choix) avec récupérateur de cheveux / 3. Crochet pour soulever les grilles / 4. Couverture de niveau de mortier / 5. W-S Din x2 / 6. W-S Tub x2 / 7. Manchon flexible Pushfit / 8. Membrane Water-Stop avec adaptateur thermoscellé (2 x 2 m) / 9. Boîte Evolux Tryphon Kit

## Hauteur d'installation

Revêtement de sol de 1 cm d'épaisseur inclus.

Tryphon

93,00



Tryphon Réduit

74,00



Tryphon Vertical

88,00

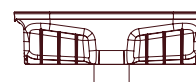

# Kit de douche complet Evolux Tryphon Kit

Evolux Microciment



Produit								Logistique			
Finition	Tryphon		Tryphon Réduit		Modèle	Mesure	Membrane W-S	Pcs/boîte	Pcs/palette		
	Réf.	Débit (l/min)		Réf.						Débit (l/min)	
		S.H.*	S.S.*							S.S.*	
●	IT47000	30	46	IT47000R	46	Microciment	60 cm	2 x 2 · 4 m <sup>2</sup>	6	40	
●	IT47001	30	46	IT47001R	46	Microciment	70 cm	2 x 2 · 4 m <sup>2</sup>	6	40	
●	IT47002	30	46	IT47002R	46	Microciment	80 cm	2 x 2 · 4 m <sup>2</sup>	6	40	
●	IT47003	30	46	IT47003R	46	Microciment	90 cm	2 x 2 · 4 m <sup>2</sup>	6	40	
●	IT47004	30	46	IT47004R	46	Microciment	100 cm	2 x 2 · 4 m <sup>2</sup>	6	40	
●	IT47005	30	46	IT47005R	46	Microciment	120 cm	2 x 2 · 4 m <sup>2</sup>	3	32	

\*S.H.: Siphon hydraulique | S.S.: Siphon sec

## Contenu du système

Avaloir au choix 1

Option 1  
Avaloir Tryphon



Option 2  
Avaloir Tryphon Réduit



Accessoire complémentaire  
Corps Tryphon Vertical  
\*Consulter le p. 87 (IG60032) ▶



Composants du kit



1. Avaloir au choix / 2. Grille et caniveau Evolux Microciment (dimension au choix) avec récupérateur de cheveux / 3. Gabarit d'installation / 4. Crochet pour soulever les grilles / 5. Couverture de niveau de mortier / 6. W-S Din x2 / 7. W-S Tub x2 / 8. Manchon flexible Pushfit / 9. Membrane Water-Stop avec adaptateur thermoscellé (2 x 2 m) / 10. Boîte Evolux Tryphon Kit

## Hauteur d'installation

Revêtement de sol de 1 cm d'épaisseur inclus.

Tryphon

92,00



Tryphon Réduit

74,00



Tryphon Vertical

87,00

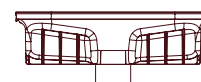

# Kit de douche complet Evolux Tryphon Kit Integra



## Nouvelle fente réduite de 3 mm



Notre **kit de douche avec grille Integra** est spécialement conçu pour une installation précise et sûre de pièces céramiques de grand Format, car son système d'ancrage de type queue d'aronde garantit une adhérence optimale.

Sa structure en aluminium **renforcé** associe résistance et légèreté, offrant une plus grande durabilité et stabilité pendant l'installation. De plus, sa **nouvelle fente réduite de 3 mm est pratiquement imperceptible**, garantissant une finition plus esthétique qui met en valeur la beauté du revêtement céramique.

<b>Caractéristiques</b>	Structure renforcée Résistance maximale Léger Étanchéité incluse Haute capacité d'évacuation Installation facile Nettoyage efficace Garantie de 10 ans
-------------------------	---

<b>Données techniques</b>	Caniveau en acier inoxydable texturé Grille en aluminium avec peinture texturée Rainures à queue d'aronde - adhérence maximale Grille autocentrée au moyen de butées en caoutchouc
---------------------------	---

## Contenu du système



1. Grille Evolux Integra / 2. Récupérateur de cheveux / 3. Siphon / 4. Caniveau Evolux Integra / 5. Collecteur de raccordement / 6. Membrane Water-Stop / 7. Adaptateur thermoscellé / 8. Corps Tryphon / 9. Butées en caoutchouc / 10. Manchon flexible Pushfit

## Evolux Integra

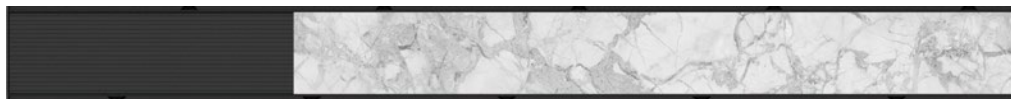

Produit								Logistique			
Finition	Tryphon		Tryphon Réduit		Modèle	Mesure	Membrane W-S	Pcs/boîte	Pcs/palette		
	Réf.	Débit (l/min)		Réf.						Débit (l/min)	
		S.H.*	S.S.*							S.S.*	
-	IT45040	32	47	IT45040R	47	Integra	40 cm	2 x 2 · 4 m <sup>2</sup>	6	40	
-	IT45050	32	47	IT45050R	47	Integra	50 cm	2 x 2 · 4 m <sup>2</sup>	6	40	
-	IT45000	32	47	IT45000R	47	Integra	60 cm	2 x 2 · 4 m <sup>2</sup>	6	40	
-	IT45001	32	47	IT45001R	47	Integra	70 cm	2 x 2 · 4 m <sup>2</sup>	6	40	
-	IT45002	32	47	IT45002R	47	Integra	80 cm	2 x 2 · 4 m <sup>2</sup>	6	40	
-	IT45003	32	47	IT45003R	47	Integra	90 cm	2 x 2 · 4 m <sup>2</sup>	6	40	
-	IT45004	32	47	IT45004R	47	Integra	100 cm	2 x 2 · 4 m <sup>2</sup>	6	40	
-	IT45005	32	47	IT45005R	47	Integra	120 cm	2 x 2 · 4 m <sup>2</sup>	3	32	
-	IT45150	32	47	IT45150R	47	Integra	150 cm	2 x 2 · 4 m <sup>2</sup>	3	32	
-	IT45180	32	47	IT45180R	47	Integra	180 cm	2 x 2 · 4 m <sup>2</sup>	3	32	

\*S.H.: Siphon hydraulique | S.S.: Siphon sec

### Contenu du système

#### Avaloir au choix 1

**Option 1**  
Avaloir Tryphon



**Option 2**  
Avaloir Tryphon Réduit



**Accessoire complémentaire**  
Corps Tryphon Vertical  
\*Consulter la p. 87 (IG60032) ▶



#### Composants du kit



1. Avaloir au choix / 2. Grille et caniveau Evolux Microciment (dimension au choix) avec récupérateur de cheveux / 3. Gabarit d'installation / 4. Crochet pour soulever les grilles / 5. Couvercle de niveau de mortier / 6. W-S Din x2 / 7. W-S Tub x2 / 8. Manchon flexible Pushfit / 9. Membrane Water-Stop avec adaptateur thermoscellé (2 x 2 m) / 10. Boîte Evolux Tryphon Kit

### Hauteur d'installation

Sans inclure la hauteur du revêtement de sol d'installation.

Tryphon

92,00



Tryphon Réduit

74,00



Tryphon Vertical

87,00

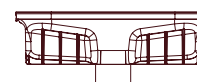

# Kit de douche complet Evolux Ruber Kit

Evolux Lisa



Produit							Logistique	
Finition	Ruber H50	Ruber H28	Débit (l/min)	Modèle	Mesure	Membrane W-S	Pcs/boîte	Pcs/palette
●	IE41040	IE41040R	27	Lisa	40 cm	2 x 2 · 4 m <sup>2</sup>	6	40
●	IE41050	IE41050R	27	Lisa	50 cm	2 x 2 · 4 m <sup>2</sup>	6	40
●	IE41000	IE41000R	27	Lisa	60 cm	2 x 2 · 4 m <sup>2</sup>	6	40
●	IE41001	IE41001R	27	Lisa	70 cm	2 x 2 · 4 m <sup>2</sup>	6	40
●	IE41002	IE41002R	27	Lisa	80 cm	2 x 2 · 4 m <sup>2</sup>	6	40
●	IE41003	IE41003R	27	Lisa	90 cm	2 x 2 · 4 m <sup>2</sup>	6	40
●	IE41004	IE41004R	27	Lisa	100 cm	2 x 2 · 4 m <sup>2</sup>	6	40
●	IE41005	IE41005R	27	Lisa	120 cm	2 x 2 · 4 m <sup>2</sup>	3	32
●	IE41150	IE41150R	27	Lisa	150 cm	2 x 2 · 4 m <sup>2</sup>	3	32
●	IE41180	IE41180R	27	Lisa	180 cm	2 x 2 · 4 m <sup>2</sup>	3	32

## Contenu du système

Avaloir au choix 1

Option 1  
Avaloir Ruber H50



Option 2  
Avaloir Ruber H28

DÉSORMAIS  
INCLUS



Composants du kit



1. Avaloir au choix / 2. Grille et caniveau Evolux Lisa (dimension au choix) avec récupérateur de cheveux / 3. Crochet pour soulever les grilles / 4. Couvercle de niveau de mortier / 5. W-S Din x2 / 6. W-S Tub x2 / 7. Membrane Water-Stop avec adaptateur thermoscellé (2 x 2 m) / 8. Boîte Evolux Ruber Kit

## Hauteur d'installation

Revêtement de sol de 1 cm d'épaisseur inclus.

Ruber H50

93,00

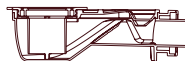

Ruber H28

73,00

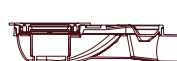

# Kit de douche complet Evolux Ruber Kit

## Evolux Plus



Produit							Logistique	
Finition	Ruber H50	Ruber H28	Débit (l/min)	Modèle	Mesure	Membrane W-S	Pcs/boîte	Pcs/palette
●	IE42000	IE42000R	28	Plus	60 cm	2 x 2 · 4 m <sup>2</sup>	6	40
●	IE42001	IE42001R	28	Plus	70 cm	2 x 2 · 4 m <sup>2</sup>	6	40
●	IE42002	IE42002R	28	Plus	80 cm	2 x 2 · 4 m <sup>2</sup>	6	40
●	IE42003	IE42003R	28	Plus	90 cm	2 x 2 · 4 m <sup>2</sup>	6	40
●	IE42004	IE42004R	28	Plus	100 cm	2 x 2 · 4 m <sup>2</sup>	6	40
●	IE42005	IE42005R	28	Plus	120 cm	2 x 2 · 4 m <sup>2</sup>	3	32
●	IE42150	IE42150R	28	Plus	150 cm	2 x 2 · 4 m <sup>2</sup>	3	32
●	IE42180	IE42180R	28	Plus	180 cm	2 x 2 · 4 m <sup>2</sup>	3	32

## Contenu du système

### Avaloir au choix 1

Option 1  
Avaloir Ruber H50



Option 2  
Avaloir Ruber H28

DÉSORMAIS  
INCLUS



### Composants du kit



1. Avaloir au choix / 2. Grille et caniveau Evolux Plus (dimension au choix) avec récupérateur de cheveux / 3. Crochet pour soulever les grilles / 4. Couverture de niveau de mortier / 5. W-S Din x2 / 6. W-S Tub x2 / 7. Membrane Water-Stop avec adaptateur thermoscélé (2 x 2 m) / 8. Boîte Evolux Ruber Kit

## Hauteur d'installation

Revêtement de sol de 1 cm d'épaisseur inclus.

Ruber H50

93,00

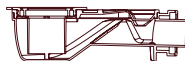

Ruber H28

73,00



# Kit de douche complet Evolux Ruber Kit

## Evolux Lisa Antivandale



Produit							Logistique	
Finition	Ruber H50	Ruber H28	Débit (l/min)	Modèle	Mesure	Membrane W-S	Pcs/boîte	Pcs/palette
	IE41701	IE41701R	27	Lisa Antivandal.	70 cm	2 x 2 · 4 m <sup>2</sup>	6	40
	IE41702	IE41702R	27	Lisa Antivandal.	80 cm	2 x 2 · 4 m <sup>2</sup>	6	40
	IE41703	IE41703R	27	Lisa Antivandal.	90 cm	2 x 2 · 4 m <sup>2</sup>	6	40



## Contenu du système

Avaloir au choix 1

**Option 1**  
Avaloir Ruber H50



**Option 2**  
Avaloir Ruber H28

DÉSORMAIS  
INCLUS



Composants du kit



1. Avaloir au choix / 2. Grille et caniveau Evolux Lisa Antivandale (dimension au choix) avec récupérateur de cheveux / 3. Crochet pour soulever les grilles / 4. Couvercle de niveau de mortier / 5. W-S Din x2 / 6. W-S Tub x2 / 7. Membrane Water-Stop avec adaptateur thermoscellé (2 x 2 m) / 8. Boîte Evolux Ruber Kit

## Hauteur d'installation

Revêtement de sol de 1 cm d'épaisseur inclus.

Ruber H50

93,00

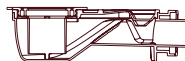

Ruber H28

73,00



# Kit de douche complet Evolux Ruber Kit

Evolux Lisa Gold



Produit							Logistique	
Finition	Ruber H50	Ruber H28	Débit (l/min)	Modèle	Mesure	Membrane W-S	Pcs/boîte	Pcs/palette
●	IE61000	IE61000R	27	Lisa Gold	60 cm	2 x 2 · 4 m <sup>2</sup>	6	40
●	IE61001	IE61001R	27	Lisa Gold	70 cm	2 x 2 · 4 m <sup>2</sup>	6	40
●	IE61002	IE61002R	27	Lisa Gold	80 cm	2 x 2 · 4 m <sup>2</sup>	6	40
●	IE61003	IE61003R	27	Lisa Gold	90 cm	2 x 2 · 4 m <sup>2</sup>	6	40



## Contenu du système

Avaloir au choix 1

Option 1  
Avaloir Ruber H50



Option 2  
Avaloir Ruber H28

DÉSORMAIS  
INCLUS



Composants du kit



1. Avaloir au choix / 2. Grille et caniveau Evolux Lisa Gold (dimension au choix) avec récupérateur de cheveux / 3. Crochet pour soulever les grilles / 4. Couverture de niveau de mortier / 5. W-S Din x2 / 6. W-S Tub x2 / 7. Membrane Water-Stop avec adaptateur thermoscélé (2 x 2 m) / 8. Boîte Evolux Ruber Kit

## Hauteur d'installation

Revêtement de sol de 1 cm d'épaisseur inclus.

Ruber H50

93,00

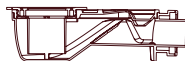

Ruber H28

73,00



# Kit de douche complet Evolux Ruber Kit

## Evolux Lisa Dark



Produit							Logistique	
Finition	Ruber H50	Ruber H28	Débit (l/min)	Modèle	Mesure	Membrane W-S	Pcs/boîte	Pcs/palette
●	IE51000	IE51000R	27	Lisa Dark	60 cm	2 x 2 · 4 m <sup>2</sup>	6	40
●	IE51001	IE51001R	27	Lisa Dark	70 cm	2 x 2 · 4 m <sup>2</sup>	6	40
●	IE51002	IE51002R	27	Lisa Dark	80 cm	2 x 2 · 4 m <sup>2</sup>	6	40
●	IE51003	IE51003R	27	Lisa Dark	90 cm	2 x 2 · 4 m <sup>2</sup>	6	40
●	IE51004	IE51004R	27	Lisa Dark	100 cm	2 x 2 · 4 m <sup>2</sup>	6	40
●	IE51005	IE51005R	27	Lisa Dark	120 cm	2 x 2 · 4 m <sup>2</sup>	3	32
●	IE51150	IE51150R	27	Lisa Dark	150 cm	2 x 2 · 4 m <sup>2</sup>	3	32
●	IE51180	IE51180R	27	Lisa Dark	180 cm	2 x 2 · 4 m <sup>2</sup>	3	32



## Contenu du système

### Avaloir au choix 1

Option 1  
Avaloir Ruber H50



Option 2  
Avaloir Ruber H28

DÉSORMAIS  
INCLUS



### Composants du kit



1. Avaloir au choix / 2. Grille et caniveau Evolux Lisa Dark (dimension au choix) avec récupérateur de cheveux / 3. Crochet pour soulever les grilles / 4. Couvercle de niveau de mortier / 5. W-S Din x2 / 6. W-S Tub x2 / 7. Membrane Water-Stop avec adaptateur thermoscellé (2 x 2 m) / 8. Boîte Evolux Ruber Kit

## Hauteur d'installation

Revêtement de sol de 1 cm d'épaisseur inclus.

Ruber H50

93,00

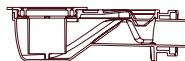

Ruber H28

73,00



# Kit de douche complet Evolux Ruber Kit

## Evolux Microciment

/ Gold  
/ Dark



Produit							Logistique	
Finition	Ruber H50	Ruber H28	Débit (l/min)	Modèle	Mesure	Membrane W-S	Pcs/boîte	Pcs/palette
●	IE47000	IE47000R	24	Microciment	60 cm	2 x 2 · 4 m <sup>2</sup>	6	40
●	IE47001	IE47001R	24	Microciment	70 cm	2 x 2 · 4 m <sup>2</sup>	6	40
●	IE47002	IE47002R	24	Microciment	80 cm	2 x 2 · 4 m <sup>2</sup>	6	40
●	IE47003	IE47003R	24	Microciment	90 cm	2 x 2 · 4 m <sup>2</sup>	6	40
●	IE47004	IE47004R	24	Microciment	100 cm	2 x 2 · 4 m <sup>2</sup>	6	40
●	IE47005	IE47005R	24	Microciment	120 cm	2 x 2 · 4 m <sup>2</sup>	3	32
●	IE67000	IE67000R	24	Micro Gold	60 cm	2 x 2 · 4 m <sup>2</sup>	6	40
●	IE67001	IE67001R	24	Micro Gold	70 cm	2 x 2 · 4 m <sup>2</sup>	6	40
●	IE67002	IE67002R	24	Micro Gold	80 cm	2 x 2 · 4 m <sup>2</sup>	6	40
●	IE67003	IE67003R	24	Micro Gold	90 cm	2 x 2 · 4 m <sup>2</sup>	6	40
●	IE57000	IE57000R	24	Micro Dark	60 cm	2 x 2 · 4 m <sup>2</sup>	6	40
●	IE57001	IE57001R	24	Micro Dark	70 cm	2 x 2 · 4 m <sup>2</sup>	6	40
●	IE57002	IE57002R	24	Micro Dark	80 cm	2 x 2 · 4 m <sup>2</sup>	6	40
●	IE57003	IE57003R	24	Micro Dark	90 cm	2 x 2 · 4 m <sup>2</sup>	6	40
●	IE57004	IE57004R	24	Micro Dark	100 cm	2 x 2 · 4 m <sup>2</sup>	6	40
●	IE57005	IE57005R	24	Micro Dark	120 cm	2 x 2 · 4 m <sup>2</sup>	3	32

## Contenu du système

Avaloir au choix 1

Option 1  
Avaloir Ruber H50



Option 2  
Avaloir Ruber H28

DÉSORMAIS  
INCLUS



Composants du kit



- Avaloir au choix / 2. Grille et caniveau Evolux Microciment (dimension au choix) avec récupérateur de cheveux / 3. Gabarit d'installation / 4. Crochet pour soulever les grilles / 5. Couverture de niveau de mortier / 6. W-S Din x2 / 7. W-S Tub x2 / 8. Manchon flexible Pushfit / 9. Membrane Water-Stop avec adaptateur thermoscellé (2 x 2 m) / 10. Boîte Evolux Ruber Kit

## Hauteur d'installation

Ruber H50

93,00

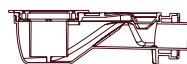

Ruber H28

73,00



# Kit de douche complet Evolux Ruber Kit

## Evolux Integra



Produit							Logistique	
Finition	Ruber H50	Ruber H28	Débit (l/min)	Modèle	Mesure	Membrane W-S	Pcs/boîte	Pcs/palette
-	IE45040	IE45040R	27	Integra	40 cm	2 x 2 · 4 m <sup>2</sup>	6	40
-	IE45050	IE45050R	27	Integra	50 cm	2 x 2 · 4 m <sup>2</sup>	6	40
-	IE45000	IE45000R	27	Integra	60 cm	2 x 2 · 4 m <sup>2</sup>	6	40
-	IE45001	IE45001R	27	Integra	70 cm	2 x 2 · 4 m <sup>2</sup>	6	40
-	IE45002	IE45002R	27	Integra	80 cm	2 x 2 · 4 m <sup>2</sup>	6	40
-	IE45003	IE45003R	27	Integra	90 cm	2 x 2 · 4 m <sup>2</sup>	6	40
-	IE45004	IE45004R	27	Integra	100 cm	2 x 2 · 4 m <sup>2</sup>	6	40
-	IE45005	IE45005R	27	Integra	120 cm	2 x 2 · 4 m <sup>2</sup>	3	32

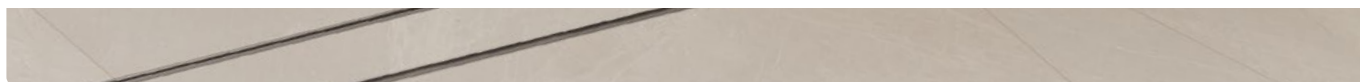

## Contenu du système

### Avaloir au choix 1

**Option 1**  
Avaloir Ruber H50



**Option 2**  
Avaloir Ruber H28

**DÉSORMAIS INCLUS**



### Composants du kit



1. Avaloir au choix / 2. Grille et caniveau Evolux Integra (dimension au choix) avec récupérateur de cheveux / 3. Gabarit d'installation / 4. Crochet pour soulever les grilles / 5. Couverture de niveau de mortier / 6. W-S Din x2 / 7. W-S Tub x2 / 8. Manchon flexible Pushfit / 9. Membrane Water-Stop avec adaptateur thermoscellé (2 x 2 m) / 10. Boîte Evolux Ruber Kit.

## Hauteur d'installation

Revêtement de sol de 1 cm d'épaisseur inclus.

Ruber H50

93,00

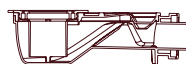

Ruber H28

73,00



# Kit de douche complet Evolux Ruber Kit

Evolux Lisa



Produit							Logistique	
Finition	Ruber H50	Ruber H28	Débit (l/min)	Modèle	Mesure	Membrane W-S	Pcs/boîte	Pcs/palette
○	IE49001	IE49001R	27	Cristal	70 cm	2 x 2 · 4 m <sup>2</sup>	6	40
○	IE49002	IE49002R	27	Cristal	80 cm	2 x 2 · 4 m <sup>2</sup>	6	40
○	IE49003	IE49003R	27	Cristal	90 cm	2 x 2 · 4 m <sup>2</sup>	6	40



## Contenu du système

Avaloir au choix 1

Option 1  
Avaloir Ruber H50



Option 2  
Avaloir Ruber H28



DÉSORMAIS  
INCLUS

Composants du kit



1. Avaloir au choix / 2. Grille et caniveau Evolux Lisa Gold (dimension au choix) avec récupérateur de cheveux / 3. Crochet pour soulever les grilles / 4. Couverture de niveau de mortier / 5. W-S Din x2 / 6. W-S Tub x2 / 7. Membrane Water-Stop avec adaptateur thermoscellé (2 x 2 m) / 8. Boîte Evolux Ruber Kit

## Hauteur d'installation

Revêtement de sol de 1 cm d'épaisseur inclus.

Ruber H50

93,00

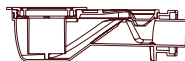

Ruber H28

73,00



# Evolux Vinyl

Kit de douche pour revêtements de sol en vinyle

Evolux Vinyl est notre dernière nouveauté en matière de drainage pour sols vinyles. Il se distingue par l'étanchéité obtenue dans les salles de bains, vestiaires, etc., associée à une installation facile.

Ce kit se compose d'un caniveau et d'un cadre avec enjoliveur qui, grâce à un système de serrage étanche avec mastic MS, permet l'installation du drainage sur sols techniques d'hôpitaux, laboratoires, salles humides, etc.

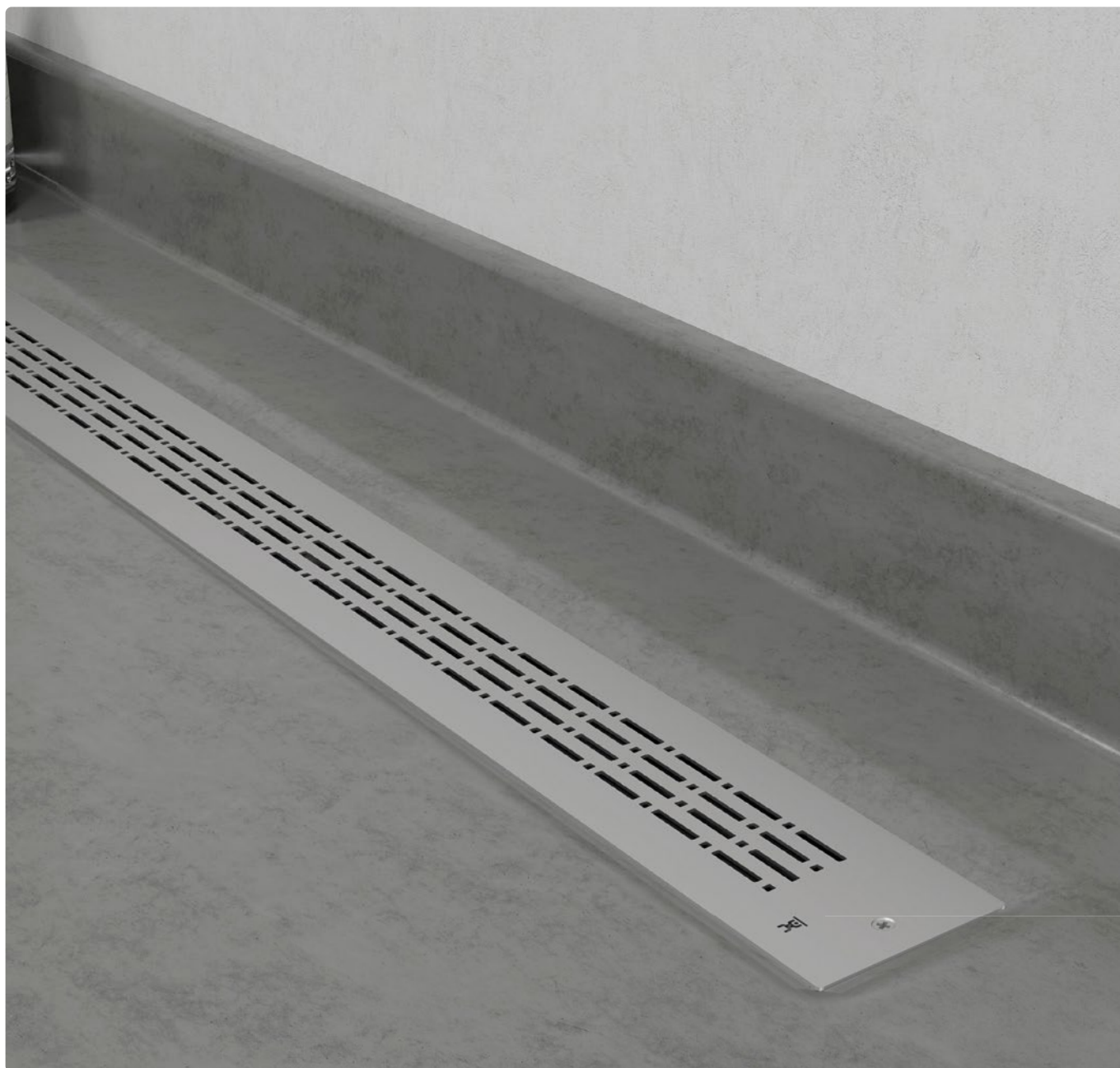

Option ponctuelle



Option linéaire



<b>Caractéristiques</b>	Structure en acier inoxydable
	Étanchéité garantie
	Haute capacité d'évacuation
	Récupérateur de cheveux amovible inclus
	Évacuation autonettoyante
	Installation facile



1. Grille Evolux Integra / 2. Cadre / 3. Récupérateur de cheveux  
4. Caniveau Evolux Vinyl / 5. Adaptateur / 6. Couronne Ruber  
7. Avaloir Ruber / 8. Réducteur Ø50/40 mm

<b>Données techniques</b>	Compatible avec vinyles de 1 à 5 mm
	Antivandale
	Acier inoxydable

**Contenu du système**

Avaloir au choix 1

**Option 1**  
Avaloir Ruber H50



**Option 2**  
Avaloir Ruber H28

DÉSORMAIS INCLUS



**Composants du kit**



1. Avaloir au choix / 2. Grille et caniveau Evolux Vinyl (dimension au choix), récupérateur de cheveux et vis / 3. Crochet pour soulever les grilles / 4. W-S Mastic / 5. Couverture de niveau de mortier / 6. Gabarit d'installation / 7. Boîte Evolux Ruber Kit

**Hauteur d'installation**

Revêtement de sol de 1 cm d'épaisseur inclus.

Ruber H50

93,00

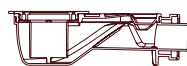

Ruber H28

73,00

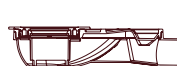

<b>Produit</b>				<b>Logistique</b>	
Réf. Ruber H50	Réf. Ruber H28	Modèle	Mesure	Pcs/boîte	Pcs/palette
IE70008	IE70008R	Vinyl	15 x 15 cm	3	50
IE70001	IE70001R	Vinyl	70 cm	6	40
IE70002	IE70002R	Vinyl	80 cm	6	40
IE70003	IE70003R	Vinyl	90 cm	6	40
IE70004	IE70004R	Vinyl	100 cm	6	40

# Evolux Kit

## Kit de douche complet ponctuel avec avaloir Ruber



Produit							Logistique	
Finition	Ruber H50	Ruber H28	Débit (l/min)	Modèle	Mesure	Membrane W-S	Pcs/boîte	Pcs/palette
●	IE41008	IE41008R	26	Lisa	11,6 × 11,6 cm	1,5 x 2 · 3 m <sup>2</sup>	3	50
●	IE41009	IE41009R	27	Lisa	15 × 30 cm	1,5 x 2 · 3 m <sup>2</sup>	3	50
●	IE41708	IE41708R	26	Lisa Antivandal	11,6 × 11,6 cm	1,5 x 2 · 3 m <sup>2</sup>	3	50
●	IE42008	IE42008R	28	Plus	11,6 × 11,6 cm	1,5 x 2 · 3 m <sup>2</sup>	3	50
●	IE42009	IE42009R	29	Plus	15 × 30 cm	1,5 x 2 · 3 m <sup>2</sup>	3	50
●	IE42708	IE42708R	26	Plus Antivandal	11,6 × 11,6 cm	1,5 x 2 · 3 m <sup>2</sup>	3	50
●	IE51008	IE51008R	26	Lisa Dark	11,6 × 11,6 cm	1,5 x 2 · 3 m <sup>2</sup>	3	50
●	IE51009	IE51009R	27	Lisa Dark	15 × 30 cm	1,5 x 2 · 3 m <sup>2</sup>	3	50
●	IE61108	IE61108R	26	Lisa Light	11,6 × 11,6 cm	1,5 x 2 · 3 m <sup>2</sup>	3	50
●	IE62108	IE62108R	28	Plus Light	11,6 × 11,6 cm	1,5 x 2 · 3 m <sup>2</sup>	3	50
●	IE47008	IE47008R	25	Microciment	11,6 × 11,6 cm	1,5 x 2 · 3 m <sup>2</sup>	3	50
●	IE47009	IE47009R	26	Microciment	15 × 30 cm	1,5 x 2 · 3 m <sup>2</sup>	3	50
●	IE67008	IE67008R	25	Micro Gold	11,6 × 11,6 cm	1,5 x 2 · 3 m <sup>2</sup>	3	50
●	IE67009	IE67009R	26	Micro Gold	15 × 30 cm	1,5 x 2 · 3 m <sup>2</sup>	3	50
●	IE57008	IE57008R	25	Micro Dark	11,6 × 11,6 cm	1,5 x 2 · 3 m <sup>2</sup>	3	50
●	IE57009	IE57009R	26	Micro Dark	15 × 30 cm	1,5 x 2 · 3 m <sup>2</sup>	3	50
○	IE49009	IE49009R	27	Cristal	15 × 30 cm	1,5 x 2 · 3 m <sup>2</sup>	3	50
-	IE45008	IE45008R	26	Integra	11,6 × 11,6 cm	1,5 x 2 · 3 m <sup>2</sup>	3	50
-	IE45009	IE45009R	25	Integra	15 × 30 cm	1,5 x 2 · 3 m <sup>2</sup>	3	50

La version Evolux ponctuelle offre les mêmes performances d'étanchéité et d'évacuation efficace dans un **Formet compact et discret**.

Son **design ponctuel** facilite l'intégration dans les receveurs de douche de petites dimensions, tout en conservant la même qualité et fiabilité que le système Evolux linéaire.

### Caractéristiques

Structure en acier inoxydable  
 Résistance aux charges élevées  
 Étanchéité incluse  
 Haute capacité d'évacuation  
 Installation facile  
 Récupérateur de cheveux amovible  
 Garantie de 10 ans

### Composants

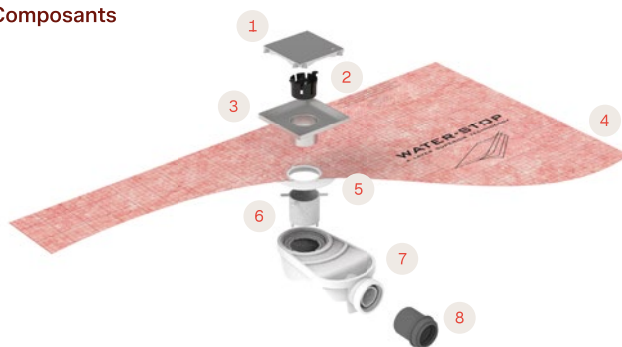

1. Grille Evolux / 2. Récupérateur de cheveux / 3. Corps Evolux  
 4. Membrane Water-Stop / 5. Adaptateur / 6. Couronne Ruber  
 7. Avaloir Ruber / 8. Réducteur Ø50/40 mm

### Données techniques

Jointés élastiques  
 Drainage secondaire  
 Orientable à 360°

### Modèles

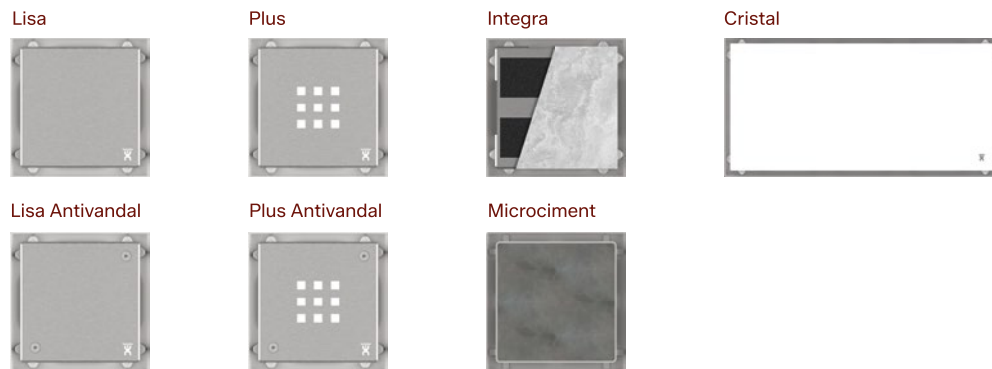

### Contenu du système

Avaloir au choix 1

Option 1  
 Avaloir Ruber H50



Option 2  
 Avaloir Ruber H28

DÉSORMAIS  
 INCLUS



Contenu du système

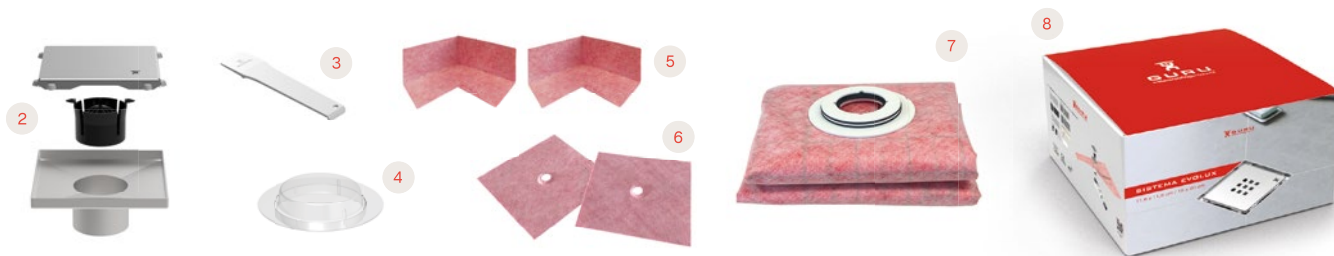

1. Avaloir au choix / 2. Grille et caniveau Evolux (dimension au choix) avec récupérateur de cheveux / 3. Crochet pour soulever les grilles / 4. Couvercle de niveau de mortier / 5. W-S Din x2 / 6. W-S Tub x2 / 7. Membrane Water-Stop avec adaptateur thermoscellé (1,5 x 2 m / 2 x 2 m) / 8. Boîte Evolux ponctuel

### Hauteur d'installation

Revêtement de sol de 1 cm d'épaisseur inclus.

Ruber H50

93,00

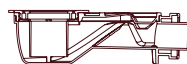

Ruber H28

73,00



# Systeme Evo

Kit de douche complet

Plus Evo



Evo



Onde Evo



Disuasoria



## Evo Couleurs

Polished

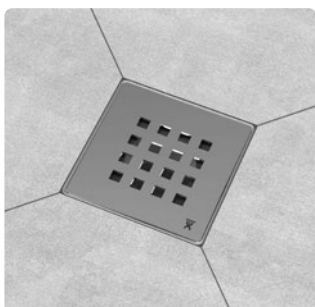

Black

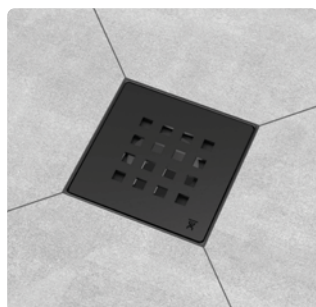

Bronze

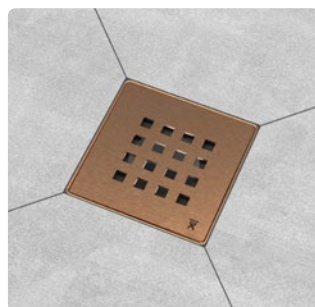

Gold

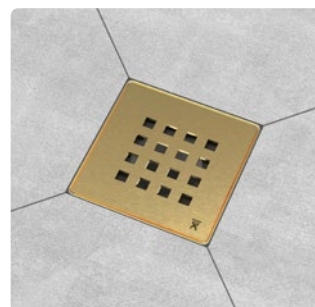

Le Système Evo est un **système de douche avec étanchéité intégrée**, composé d'un avaloir siphonné à profil bas, d'une membrane d'étanchéité Water-Stop liée et scellée en usine à un adaptateur spécial pour son raccordement direct à l'avaloir, ainsi que d'une grille en acier inoxydable avec corps en ABS.

### Caractéristiques

- Étanchéité incluse
- Position de drainage décentrée
- Haute capacité d'évacuation
- Installation facile
- Récupérateur de cheveux amovible
- Garantie de 10 ans

### Composants

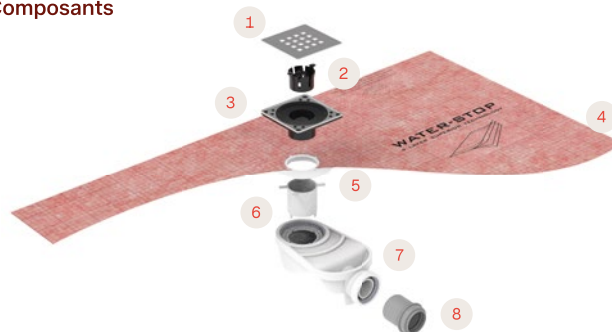

- 1. Grille Evo / 2. Récupérateur de cheveux / 3. Corps Evo
- 4. Membrane Water-Stop / 5. Adaptateur / 6. Couronne Ruber
- 7. Avaloir Ruber / 8. Réducteur Ø50/40 mm

### Données techniques

- Joints élastiques
- Drainage secondaire
- Orientable à 360°

### Contenu du système

#### Avaloir au choix 1

**Option 1**  
Avaloir Ruber H50



**Option 2**  
Avaloir Ruber H28

DÉSORMAIS  
INCLUS



#### Composants du kit

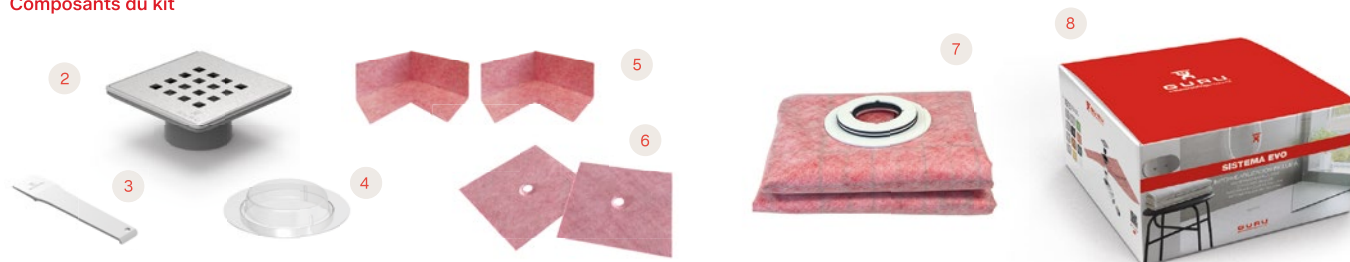

1. Avaloir au choix / 2. Grille et caniveau Evolux (dimension au choix) avec récupérateur de cheveux / 3. Crochet pour soulever les grilles / 4. Couvercle de niveau de mortier / 5. W-S Din x2 / 6. W-S Tub x2 / 7. Membrane Water-Stop avec adaptateur thermoscellé (1,5 x 2 m / 2 x 2 m) / 8. Boîte Evolux ponctuel

### Hauteur d'installation

Revêtement de sol de 1 cm d'épaisseur inclus.

Ruber H50

93,00

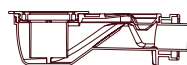

Ruber H28

73,00



### Produit

Finition	Ruber H50	Ruber H28	Débit (l/min)	Modèle	Membrane W-S
●	IB20015	IB20015R	24	Système Evo	1,5 x 2 · 3 m <sup>2</sup>
●	IB20016	IB20016R	26	Système Plus Evo	1,5 x 2 · 3 m <sup>2</sup>
●	IB20017	IB20017R	26	Système Onde Evo	1,5 x 2 · 3 m <sup>2</sup>
●	IB20007	IB20007R	26	Système Disuasoria	1,5 x 2 · 3 m <sup>2</sup>
●	IB20018	IB20018R	26	Système Plus Evo Polished	1,5 x 2 · 3 m <sup>2</sup>
●	IB20019	IB20019R	26	Système Plus Evo Black	1,5 x 2 · 3 m <sup>2</sup>
●	IB20020	IB20020R	26	Système Plus Evo Bronze	1,5 x 2 · 3 m <sup>2</sup>
●	IB20021	IB20021R	26	Système Plus Evo Gold	1,5 x 2 · 3 m <sup>2</sup>

### Logistique

Pcs/boîte	Pcs/palette
6	84
6	84
6	84
6	84
6	84
6	84
6	84
6	84

# W-S Bathkit Kit de baignoire complet





Le kit de baignoire W-S Bathkit est un **système de drainage click-clack avec trop-plein pour baignoires maçonnées.**

Le système assure une parfaite jonction entre la membrane d'étanchéité Water-Stop et le drain, évitant ainsi tout type d'infiltration ou d'humidité.



#### Caractéristiques

Étanchéité incluse  
Haute capacité d'évacuation  
Disponible en différentes finitions  
Installation facile

#### Données techniques

Vanne Click-Clack  
Trop-plein intégré  
Finitions PVD et laquées haute résistance  
Tube flexible jusqu'à 680 mm  
Tube de sortie Ø40 mm

#### Finitions

Inox



Gold



Dark



White



Chrome



Old Bronze



## Contenu du système

### W-S Bathkit



1. Vanne Click-Clack avec bouchon\* / 2. Siphon de sol avec membrane d'étanchéité intégrée / 3. Trop-plein avec enjoliveur\*, membrane d'étanchéité intégrée + tube / 4. Siphon orientable / 5. W-S MASTIC (x2) / 6. Membrane WATER-STOP 2 x 3 m / 7. Rouleau WATER-STOP 1 x 5 m / 8. Boîte W-S Bathkit.

\*Disponible en plusieurs finitions. Voir le tableau ci-dessous.

### W-S Bath



1. Vanne Click-Clack avec bouchon\* / 2. Siphon de sol avec membrane d'étanchéité intégrée / 3. Trop-plein avec enjoliveur\*, membrane d'étanchéité intégrée + tube / 4. Siphon orientable / 5. Boîte W-S Bath.

\*Disponible en plusieurs finitions. Voir le tableau ci-dessous.

Produit				Logistique	
Finition	Réf.	Description	Membrane W-S	Pcs/boîte	Pcs/palette
●	IA11000	W-S Bathkit Inox	2 x 3 · 6 m <sup>2</sup>	4	40
●	IA11020	W-S Bathkit Gold	2 x 3 · 6 m <sup>2</sup>	4	40
●	IA11021	W-S Bathkit Dark	2 x 3 · 6 m <sup>2</sup>	4	40
○	IA11030	W-S Bathkit White	2 x 3 · 6 m <sup>2</sup>	4	40
●	IA11031	W-S Bathkit Chrome	2 x 3 · 6 m <sup>2</sup>	4	40
●	IA11034	W-S Bathkit Old Bronze	2 x 3 · 6 m <sup>2</sup>	4	40
●	IA11022	W-S Bath Inox	-	6	94
●	IA11023	W-S Bath Gold	-	6	94
●	IA11024	W-S Bath Dark	-	6	94
○	IA11025	W-S Bath White	-	6	94
●	IA11026	W-S Bath Chrome	-	6	94
●	IA11029	W-S Bath Old Bronze	-	6	94

# Effacité améliorée, Finitions exclusives.

---

L'ingénierie de précision et la qualité des matériaux assurent un fonctionnement durable, tandis que l'attention portée au détail des finitions permet de les intégrer avec élégance dans tout projet.

# SafeBand

Bande anti-infiltration



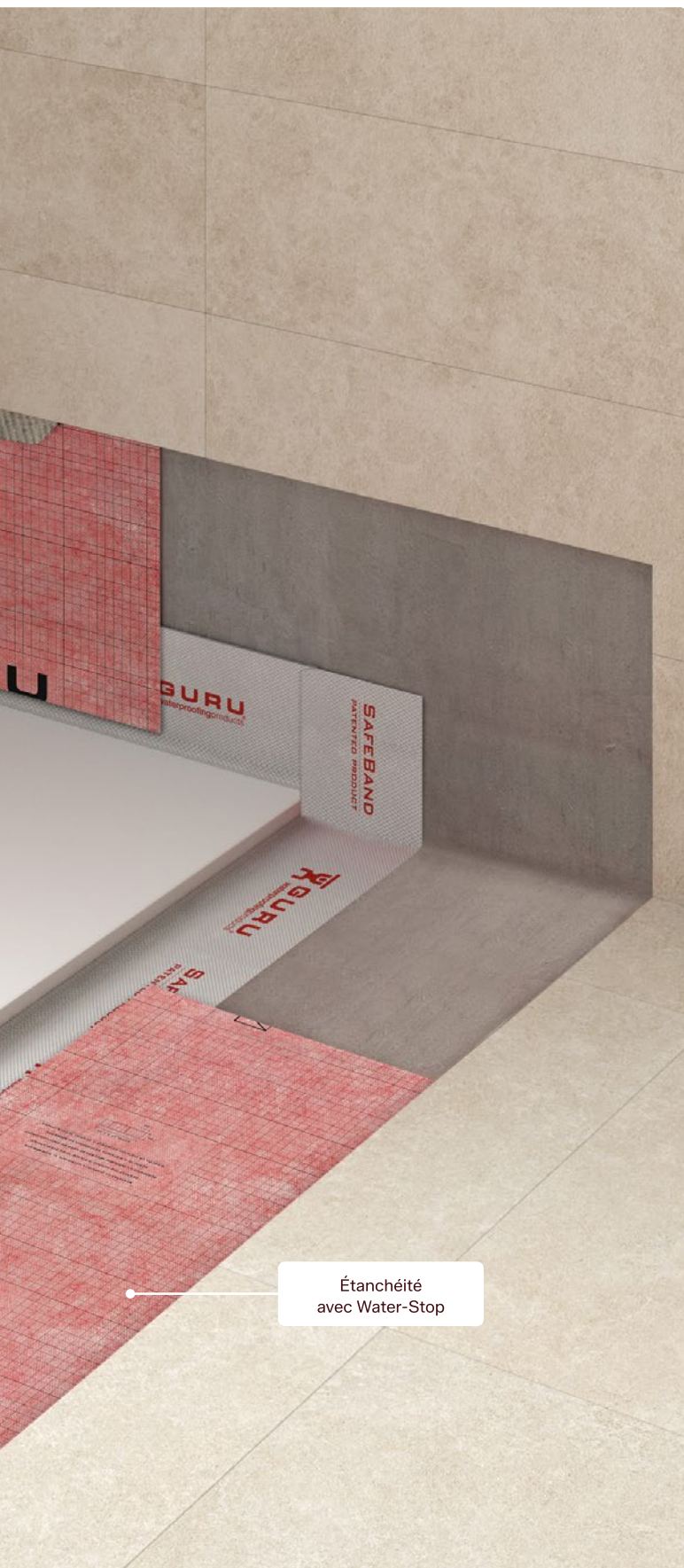

## Dites adieu aux problèmes de silicone avec SafeBand

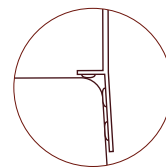

SafeBand est une **bande anti-infiltration multiaxiale et flexible** qui garantit l'étanchéité des joints entre murs et sols, en se positionnant comme le remplacement idéal de la silicone dans l'installation des receveurs de douche et des baignoires.

### Pourquoi choisir SafeBand ?

Son design **breveté** par GURU offre une fixation ferme et une double barrière contre les infiltrations, en résolvant les problèmes habituels de la silicone, tels que la faible durabilité, l'apparition de moisissures et d'humidité, ainsi que le risque de fuites.

Ce système avancé d'étanchéité répond aux exigences de la norme DIN 18534 et ses performances ont été vérifiées par l'institut indépendant Kiwa, conformément à l'ETAG 022-2.



Produit			Logistique	
Réf.	Description	Mesure	Pcs/boîte	Pcs/palette
IG66016	Kit SafeBand	2 m x 14 cm	12	324
IG66001	Kit SafeBand	3,5 m x 14 cm	12	324
IG66002	Kit SafeBand	6 m x 14 cm	12	324
IG66003	Kit SafeBand	30 m x 14 cm	6	54



SafeBand est une solution idéale pour les receveurs de douche et les baignoires, car elle élimine efficacement les fuites et les dommages, garantissant une étanchéité totale au niveau des joints entre le receveur ou la baignoire et les murs et le sol.

### Caractéristiques

Barrière sur deux plans distincts  
 Matériau flexible et élastique  
 Fibres sur les deux faces pour améliorer l'adhérence au support  
 Fixation extra-forte  
 Relevé de 12 cm

### Données techniques

Grammage (g) : 250  
 Largeur (cm) : 14  
 Longueur (m) : 2, 3,5, 6, 30  
 Allongement : 65 %

### Composition

Fibres non tissées :  
 50 % polyester + 50 % polypropylène

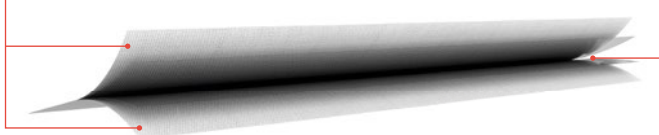

Copolymère EVA 100 %

### Composants du système



1. SafeBand / 2. Applicateur / 3. Butyle / 4. Boîte Kit SafeBand



# Shelf

Étagères  
de douche



Shelf est une étagère de douche qui ne nécessite ni perceuse ni perçage pour son installation, ce qui évite d'endommager les murs et rend les travaux de maçonnerie superflus.

Fabriquée en acier inoxydable AISI 316 (qualité marine), elle offre une grande résistance à la corrosion, alliant durabilité et esthétique. Sa conception de 1 mm d'épaisseur permet une installation dans des joints de 1,5 mm entre les carreaux.

Se distingue par sa grande capacité de charge, supérieure aux normes, et par son installation rapide et précise, en moins de 30 minutes.

<p><b>Caractéristiques</b></p> <p>Installation facile en rénovation et en construction neuve</p> <p>Finitions esthétiques uniques</p> <p>Norme : UNE67100</p> <p>Installation sans perçage (sans risque de rupture de tuyau ou de perte d'étanchéité)</p>	<p><b>Données techniques</b></p> <p>Épaisseur : 1 mm</p> <p>Fabriquées en acier AISI 316 - qualité marine</p> <p>Finitions PVD, texturées et satinées</p>
---	---

**Dimensions (mm)**

**Triangular Plus**

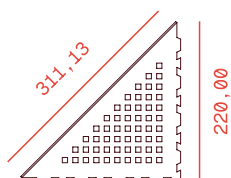

**Triangular Beat**

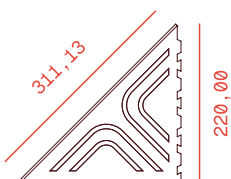

**Trapézoïde Plus**

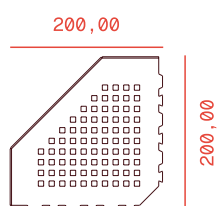

**Trapézoïde Beat**

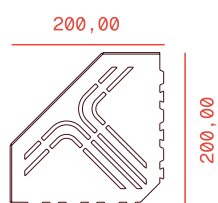

**Trapézoïde asymétrique Plus**

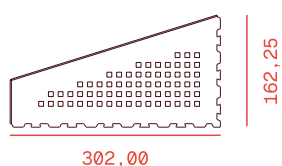

**Modèles e Finitions**

**Triangular Plus**



**Triangular Beat**



**Trapézoïde Plus**

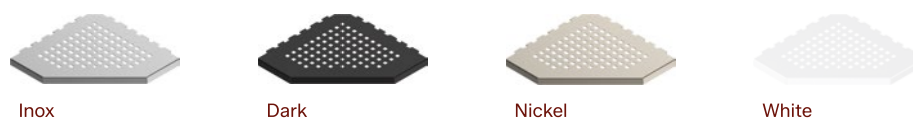

**Trapézoïde Beat**

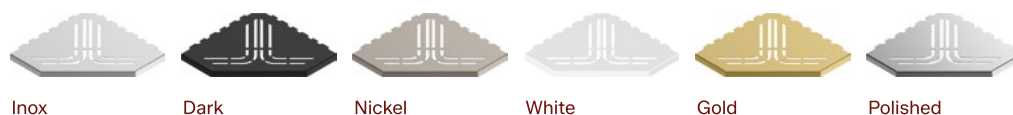

**Trapézoïde asymétrique Plus**

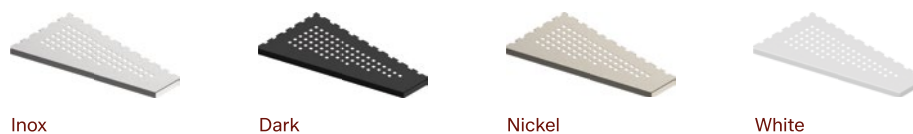

# Installez votre étagère de douche sans travaux

---

Une solution pratique et élégante qui permet d'intégrer du rangement dans la douche de manière rapide et simple. Conçue pour une installation propre et efficace, sans rénovation ni complication, avec des finitions qui s'intègrent parfaitement à tout espace de salle de bains.

Produit				Logistique	
Réf.	Forme	Modèle	Finition	Pcs/boîte	Pcs/palette
IZU0302	Triangle	Plus	Inox	11	297
IZU0301	Triangle	Plus	Dark	11	297
IZU0314	Triangle	Plus	Nickel	11	297
IZU0300	Triangle	Plus	White	11	297
IZU0004	Triangle	Beat	Inox	11	297
IZU0000	Triangle	Beat	Dark	11	297
IZU0005	Triangle	Beat	Nickel	11	297
IZU0305	Trapézoïde	Plus	Inox	11	297
IZU0304	Trapézoïde	Plus	Dark	11	297
IZU0312	Trapézoïde	Plus	Nickel	11	297
IZU0303	Trapézoïde	Plus	White	11	297
IZU0006	Trapézoïde	Beat	Inox	11	297
IZU0001	Trapézoïde	Beat	Dark	11	297
IZU0007	Trapézoïde	Beat	Nickel	11	297
IZU0008	Trapézoïde	Beat	White	11	297
IZU0009	Trapézoïde	Beat	Gold	11	297
IZU0010	Trapézoïde	Beat	Polished	11	297
IZU0308	Trapézoïde asymétrique	Plus	Inox	11	297
IZU0307	Trapézoïde asymétrique	Plus	Dark	11	297
IZU0313	Trapézoïde asymétrique	Plus	Nickel	11	297
IZU0306	Trapézoïde asymétrique	Plus	White	11	297

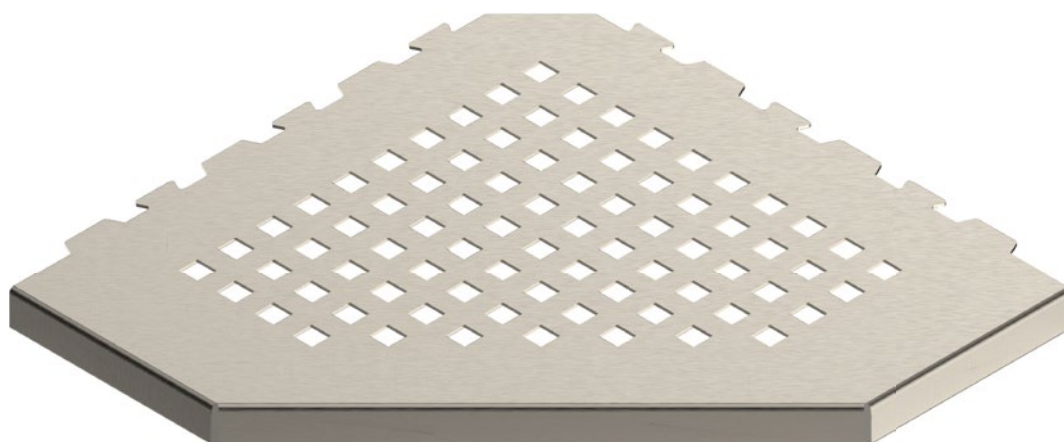

# Profils d'installation

## G-Pro Level

Profils décoratifs de finition fabriqués en acier inoxydable de haute qualité pour revêtir le dénivelé latéral de la douche maçonnée. Ils garantissent une pente constante de 2 % conformément au CTE (Code technique de la construction).

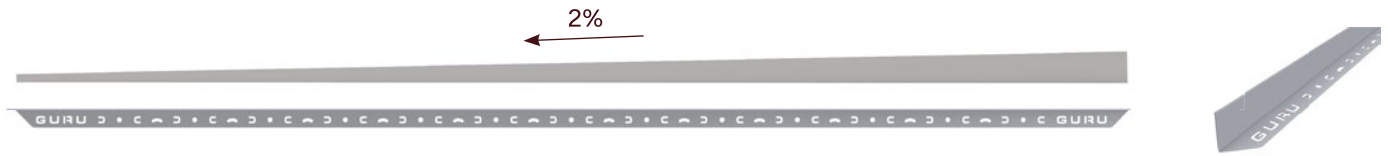

### Profil gauche

Réf.	Description	Finition
IJ80016	G-Pro Level 180 cm - G	Inox ●
IJ80026	G-Pro Level 180 cm - G	White ○
IJ80028	G-Pro Level 180 cm - G	Dark ●

### Profil droit

Réf.	Description	Finition
IJ80030	G-Pro Level 180 cm - D	Inox ●
IJ80040	G-Pro Level 180 cm - D	White ○
IJ80042	G-Pro Level 180 cm - D	Dark ●

## G-Pro Wall

Profils utilisés dans l'installation adossée au mur.



Réf.	Description
IJ80008	G-Pro Wall 11,6 cm
IJ80009	G-Pro Wall 15 cm
IJ80006	G-Pro Wall 30 cm
IJ80007	G-Pro Wall 40 cm
IJ80000	G-Pro Wall 60 cm
IJ80001	G-Pro Wall 70 cm

Réf.	Description
IJ80002	G-Pro Wall 80 cm
IJ80003	G-Pro Wall 90 cm
IJ80004	G-Pro Wall 100 cm
IJ80005	G-Pro Wall 120 cm
IJ80013	G-Pro Wall 150 cm
IJ80014	G-Pro Wall 180 cm

# Profils d'installation Evo/Evolux

## Bracket de jonction

La famille des systèmes de douche Evolux est conçue pour pouvoir être raccordée l'une à l'autre sans nécessité de fixation grâce à notre bracket de jonction en acier inoxydable.

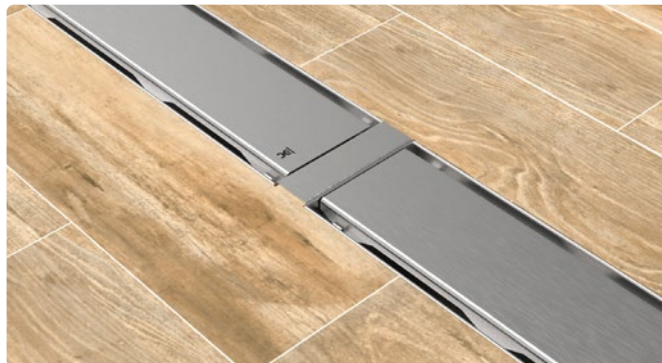

Réf.	Description	Finition
IG67004	Bracket de jonction	Satiné

## Adaptador de sortie verticale sur dalle

Kit d'adaptation de l'avaloir Ruber pour installation de sortie verticale sous dalle.

Il se compose d'une rallonge et d'un adaptateur.

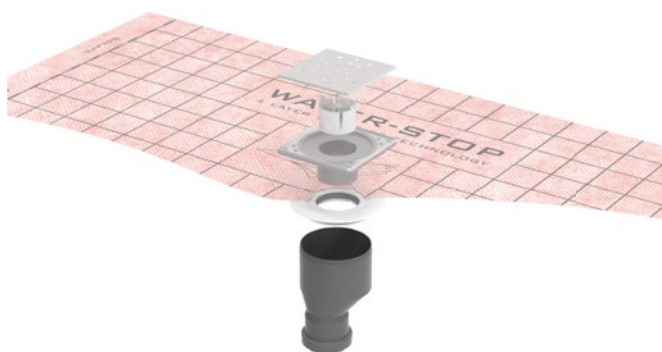

Réf.	Description	Finition
IG01143	Système sous dalle	Polypropylène

## Récupérateur de cheveux

Pack de 25 unités de récupérateurs de cheveux en ABS.



Réf.	Description	Finition
IG60034	Pack 25 récupérateurs de cheveux	ABS

# Accessoires d'installation Evo/Evolux

## Water-Stop 40 × 40 cm

Pièce de membrane Water-Stop de 40 × 40 cm avec adaptateur à l'avaloir Ruber ou Tryphon thermoscellé en usine.

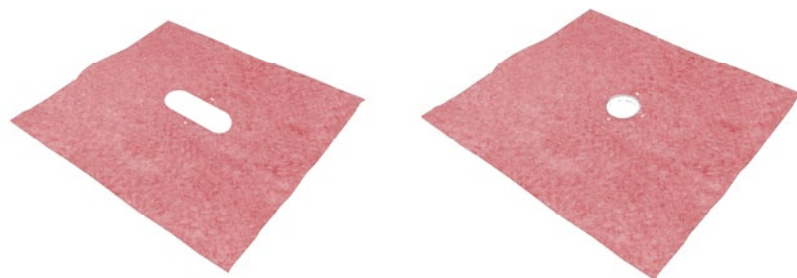

Réf.	Description
------	-------------

IF55016	Adaptateur Ruber avec membrane de 40 × 40 cm
---------	--

IF55046	Adaptateur Tryphon avec membrane de 40 × 40 cm
---------	--

## Kit d'avaloir Ruber

Option de hauteur standard et réduite.



Réf.	Description
------	-------------

IG60035	Kit Avaloir Ruber H50
---------	-----------------------

IG60030	Kit Avaloir Ruber H28 Réduit
---------	------------------------------

## Kit d'avaloir Tryphon

Option de hauteur standard, réduite et sortie verticale.



Réf.	Description
------	-------------

IG60036	Corps Tryphon
---------	---------------

IG60031	Corps Tryphon Réduit
---------	----------------------

IG60032	Corps Tryphon Vertical
---------	------------------------

# Accessoires d'installation

## Adhésifs

### Easeal

Mortier monocomposant.  
Étanchéité élastique et souple.



### W-S Mastic

Adhésif d'étanchéité polymère  
MS à haut module.



NOUVEAU PRODUIT

### W-S Oneseal

Adhésif monocomposant  
polyuréthane modifié



Réf.	Description	Mesure	Format	Rendement
IG60023	Easeal	20 kg	Sac	Variable *
IG60024	Easeal	3 kg	Seau	Variable *
IG64000	W-S Mastic	290 m	Tube	6 m
IG65000	W-S Oneseal	6 kg	Seau	Variable *
IG65001	W-S Oneseal	600 ml	Berlingot	Variable *

\*Consulter le rendement dans la fiche technique.

## Éléments de liaison

### W-S Band 14 / 34

Renfort et finition pour raccords avec  
parois verticales et joints.



NOUVEAU PRODUIT

### W-S Autoadesiva

Adhésifs pour membrane d'étanchéité  
Water-Stop au format patch et bande.



### Safetub

Renfort adaptable pour tuyaux,  
mitigeurs, cheminées de ventilation  
pour toitures...

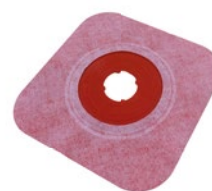

Réf.	Description	Mesure	Format
IG61000	W-S Band 14	14 cm x 20 m	Rouleau
IG62000	W-S Band 34	34 cm x 20 m	Rouleau
IGU6032	W-S Patch Autoadesiva	10 x 10 cm	Patch
IGU6031	W-S Band Autoadesiva	12,5 cm x 20 m	Rouleau
IG60020	Safetub	Ø 32-50	Sachet 5 unités
IG60021	Safetub	Ø 63-75	Sachet 5 unités
IG60022	Safetub	Ø 90-128	Sachet 5 unités

# Systemes de douche 100 % sur mesure

---

Chaque espace de salle de bains est différent, et c'est pourquoi les systèmes de douche GURU sont conçus pour s'adapter parfaitement aux besoins de chaque projet. Leur conception modulaire et la variété des configurations disponibles permettent de créer des solutions personnalisées, aussi bien en dimensions qu'en finitions.

La précision technique, la qualité des matériaux et le soin du détail se combinent pour offrir des systèmes qui s'intègrent naturellement dans tout style de salle de bains, en apportant fonctionnalité, esthétique et durabilité à long terme.



# Kit Ouvert

## Tryphon Base Kit + Caniveau et grille

Notre kit ouvert est une solution complète composée de deux ensembles :

### Pack 1 Tryphon Base Kit

Ensemble central du système de drainage. Il comprend l'avaloir Tryphon avec la membrane d'étanchéité Water-Stop et ses accessoires d'installation.

### Pack 2 Caniveau + Grille

Ensemble caniveau + grille, avec différentes options au choix parmi les tailles et finitions de nos gammes Evolux et Revolux.



# Pack 1 Tryphon Base Kit

Notre kit ouvert est une solution complète composée de deux packs : le pack Tryphon Base Kit comprend un avaloir au choix (Tryphon, Tryphon réduit ou Tryphon vertical), selon les besoins du projet ; la membrane d'étanchéité Water-Stop avec adaptateur thermoscellé, disponible en trois tailles au choix selon la surface à étancher, ainsi que les accessoires nécessaires pour une installation sûre et efficace.

Réf.	Description
IC30009	Tryphon Base Kit - 3 m <sup>2</sup>
IC30010	Tryphon Base Kit - 4 m <sup>2</sup>
IC30011	Tryphon Base Kit - 5 m <sup>2</sup>
IC30009R	Tryphon Base Kit - Réduit 3 m <sup>2</sup>
IC30010R	Tryphon Base Kit - Réduit 4 m <sup>2</sup>
IC30011R	Tryphon Base Kit - Réduit 5 m <sup>2</sup>
IC30009V	Tryphon Base Kit - Verticale 3 m <sup>2</sup>
IC30010V	Tryphon Base Kit - Verticale 4 m <sup>2</sup>
IC30011V	Tryphon Base Kit - Verticale 5 m <sup>2</sup>

## Composants du système



1. Avaloir au choix (Tryphon, Tryphon réduit ou Tryphon vertical) / 2. Siphon interchangeable (hydraulique et sec) / 3. Récupérateur de cheveux  
4. Couvercle de niveau de mortier / 5. Membrane Water-Stop avec adaptateur thermoscellé (dimension au choix) / 6. W-S Din x2 / 7. W-S Tub x2  
8. Manchon flexible Pushfit / 9. Boîte Tryphon Base Kit







## Pack 2 Caniveau + Grille

Le deuxième pack du système, Caniveau + Grille, complète le kit de base et définit sa finition finale. Cet ensemble permet de choisir entre nos deux familles de grilles : Evolux et Revolux, disponibles en différentes dimensions et finitions pour s'adapter aux besoins esthétiques et techniques de chaque projet.





















D'une part, les caniveaux et grilles Evolux offrent un design robuste et fonctionnel avec un large choix de modèles. D'autre part, les grilles Revolux se distinguent par leur système recoupable, qui permet d'ajuster la longueur directement sur chantier, offrant ainsi une installation plus polyvalente et adaptable.

### Evolux Caniveau + Grille

Finition	Réf.	Modèle	Mesure
●	RT41000	Lisa	60 cm
●	RT41001	Lisa	70 cm
●	RT41002	Lisa	80 cm
●	RT41003	Lisa	90 cm
●	RT41004	Lisa	100 cm
●	RT41005	Lisa	120 cm
●	RT41150	Lisa	150 cm
●	RT41180	Lisa	180 cm
●	RT42000	Plus	60 cm
●	RT42001	Plus	70 cm
●	RT42002	Plus	80 cm
●	RT42003	Plus	90 cm
●	RT42004	Plus	100 cm
●	RT42005	Plus	120 cm
●	RT42150	Plus	150 cm
●	RT42180	Plus	180 cm
-	RT45000	Integra	60 cm
-	RT45001	Integra	70 cm
-	RT45002	Integra	80 cm
-	RT45003	Integra	90 cm
-	RT45004	Integra	100 cm
-	RT45005	Integra	120 cm
-	RT45150	Integra	150 cm
-	RT45180	Integra	180 cm
●	RT51000	Lisa Dark	60 cm
●	RT51001	Lisa Dark	70 cm
●	RT51002	Lisa Dark	80 cm
●	RT51003	Lisa Dark	90 cm

	RT47000	Microciment	60 cm
	RT47001	Microciment	70 cm
	RT47002	Microciment	80 cm
	RT47003	Microciment	90 cm
	RT47004	Microciment	100 cm
	Rt47005	Microciment	120 cm

### Revolux Grille

Finition	Réf.	Modèle	Mesure
	RT23004	Curve Chrome	100 cm
	RT63004	Curve Gold	100 cm
	RT83004	Curve Rose	100 cm
	RT53004	Curve Black	100 cm
	RT93004	Curve Nickel	100 cm
	RT23200	Curve Chrome	200 cm
	RT63200	Curve Gold	200 cm
	RT83200	Curve Rose	200 cm
	RT53200	Curve Black	200 cm
	RT93200	Curve Nickel	200 cm
	RT24004	Cavity Chrome	100 cm
	RT64004	Cavity Gold	100 cm
	RT84004	Cavity Rose	100 cm
	RT54004	Cavity Black	100 cm
	RT94004	Cavity Nickel	100 cm
	RT24200	Cavity Chrome	200 cm
	RT64200	Cavity Gold	200 cm
	RT84200	Cavity Rose	200 cm
	RT54200	Cavity Black	200 cm
	RT94200	Cavity Nickel	200 cm

### Composants du système

#### Evolux



1. Grille et caniveau Evolux (modèle et dimension au choix) / 2. Récupérateur de cheveux / 3. Crochet pour soulever les grilles

#### Revolux



1. Grille Revolux (modèle et dimension au choix) / 2. Récupérateur de cheveux / 3. Enjoliveur / 4. Embouts terminaux

# Kit Ouvert

## Ruber Base Kit + Caniveau + Grille

Notre kit ouvert est une solution complète composée de deux packs :

### Pack 1 Ruber Base Kit

Ce pack constitue le cœur du système et comprend l'avaloir Ruber, la membrane d'étanchéité Water-Stop et ses accessoires d'installation.

### Pack 2 Caniveau + Grille

Le deuxième pack définit la finition de notre installation, en permettant de choisir parmi les différentes options de caniveaux et grilles Evolux et Revolux, disponibles dans une large variété de dimensions et finitions.

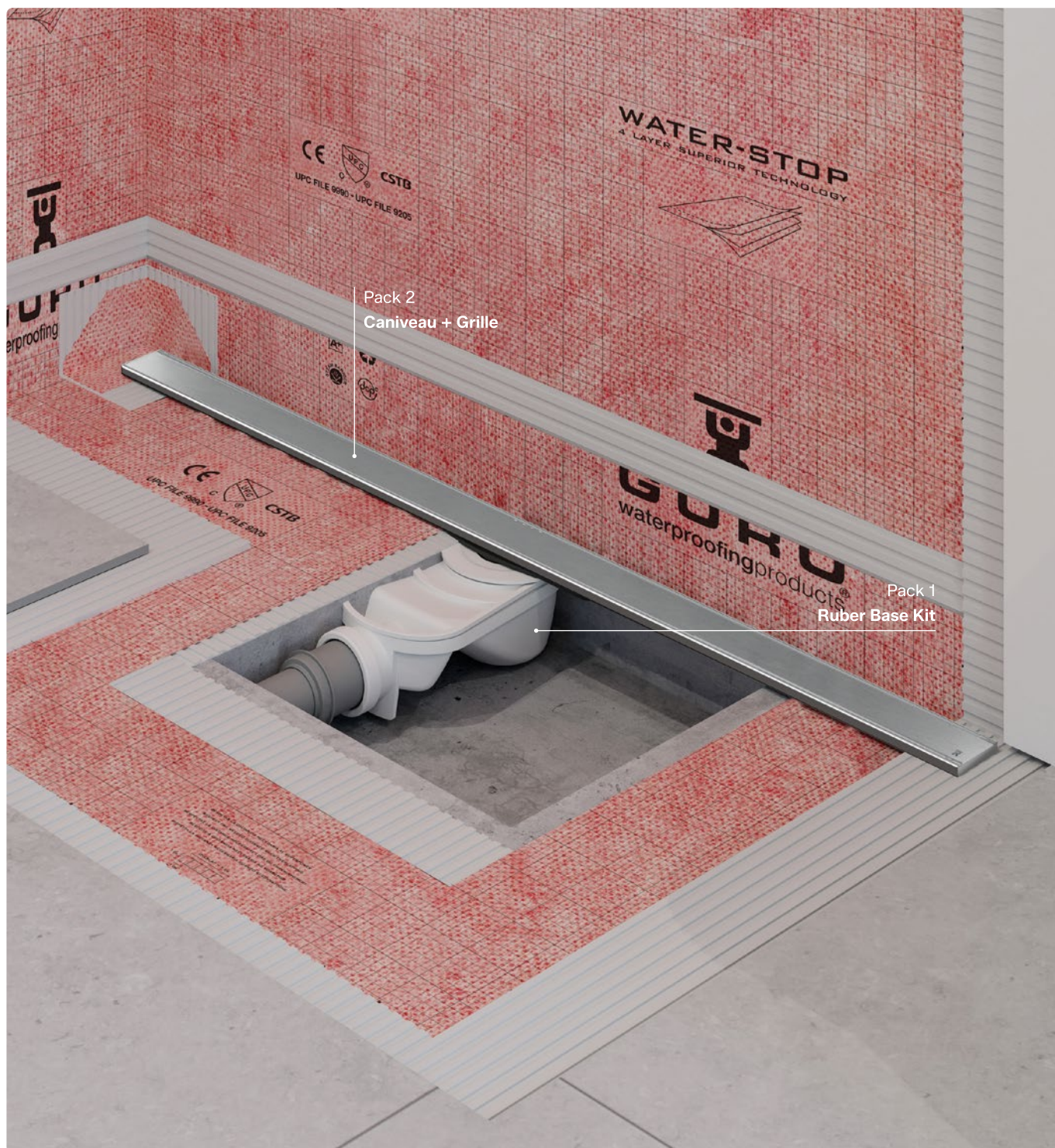

# Pack 1 Ruber Base Kit

Le pack Ruber Base Kit comprend un avaloir au choix (Ruber H50 ou Ruber H28), selon la hauteur d'installation requise ; la membrane d'étanchéité Water-Stop avec adaptateur thermoscellé, disponible en trois tailles au choix selon la surface à étancher, ainsi que les accessoires nécessaires pour une installation sûre et efficace.

Réf.	Description
IC30003	Ruber Base Kit - 3 m <sup>2</sup>
IC30004	Ruber Base Kit - 4 m <sup>2</sup>
IC30012	Ruber Base Kit - 5 m <sup>2</sup>
IC30003R	Ruber Base Kit - Réduit 3 m <sup>2</sup>
IC30004R	Ruber Base Kit - Réduit 4 m <sup>2</sup>
IC30012R	Ruber Base Kit - Réduit 5 m <sup>2</sup>

## Composants du système



1. Avaloir au choix (Ruber H50 ou Ruber H28) / 2. Couronne Ruber / 3. Couvercle de niveau de mortier / 4. Réducteur Ø50/40 (uniquement avec Ruber H50) / 5. Membrane Water-Stop avec adaptateur thermoscellé (dimension au choix) / 6. W-S Din x2 / 7. W-S Tub x2 / 8. Boîte Ruber Base Kit

## Pack 2 Caniveau + Grille

Le deuxième pack complète le kit de base et définit sa finition finale. Cet ensemble permet de choisir entre différentes dimensions et finitions de nos deux familles de grilles : Evolux et Revolux.

### Evolux Caniveau + Grille

Finition	Réf.	Modèle	Mesure
●	ID30100	Lisa	11,6 × 11,6 cm
●	ID30200	Lisa	15 × 30 cm
●	ID30300	Lisa	60 cm
●	ID30400	Lisa	70 cm
●	ID30500	Lisa	80 cm
●	ID30600	Lisa	90 cm
●	ID30700	Lisa	100 cm
●	ID30800	Lisa	120 cm
●	ID31150	Lisa	150 cm
●	ID31180	Lisa	180 cm
●	ID30101	Plus	11,6 × 11,6 cm
●	ID30201	Plus	15 × 30 cm
●	ID30301	Plus	60 cm
●	ID30401	Plus	70 cm
●	ID30501	Plus	80 cm
●	ID30601	Plus	90 cm
●	ID30701	Plus	100 cm
●	ID30801	Plus	120 cm
●	ID32150	Plus	150 cm
●	ID32180	Plus	180 cm
-	ID30104	Integra	11,6 × 11,6 cm
-	ID30204	Integra	15 × 30 cm
-	ID30304	Integra	60 cm
-	ID30404	Integra	70 cm
-	ID30504	Integra	80 cm
-	ID30604	Integra	90 cm
-	ID30704	Integra	100 cm
-	ID30804	Integra	120 cm
○	ID40209	Cristal	15 × 30 cm
○	ID40409	Cristal	70 cm
○	ID40509	Cristal	80 cm
○	ID40609	Cristal	90 cm
●	ID50100	Lisa Dark	11,6 × 11,6 cm
●	ID50200	Lisa Dark	15 × 30 cm
●	ID50300	Lisa Dark	60 cm

●	ID50400	Lisa Dark	70 cm
●	ID50500	Lisa Dark	80 cm
●	ID50600	Lisa Dark	90 cm
●	ID37100	Microciment	11,6 × 11,6 cm
●	ID37200	Microciment	15 × 30 cm
●	ID37300	Microciment	60 cm
●	ID37400	Microciment	70 cm
●	ID37500	Microciment	80 cm
●	ID37600	Microciment	90 cm
●	ID37700	Microciment	100 cm
●	ID37800	Microciment	120 cm

### Revolux Grille

Finition	Réf.	Modèle	Mesure
●	ID23004	Curve Chrome	100 cm
●	ID63004	Curve Gold	100 cm
●	ID83004	Curve Rose	100 cm
●	ID53004	Curve Black	100 cm
●	ID93004	Curve Nickel	100 cm
●	ID23200	Curve Chrome	200 cm
●	ID63200	Curve Gold	200 cm
●	ID83200	Curve Rose	200 cm
●	ID53200	Curve Black	200 cm
●	ID93200	Curve Nickel	200 cm
●	ID24004	Cavity Chrome	100 cm
●	ID64004	Cavity Gold	100 cm
●	ID84004	Cavity Rose	100 cm
●	ID54004	Cavity Black	100 cm
●	ID94004	Cavity Nickel	100 cm
●	ID24200	Cavity Chrome	200 cm
●	ID64200	Cavity Gold	200 cm
●	ID84200	Cavity Rose	200 cm
●	ID54200	Cavity Black	200 cm
●	ID94200	Cavity Nickel	200 cm

### Composants du système

Evolux



1. Grille et caniveau Evolux (modèle et dimension au choix)
2. Récupérateur de cheveux / 3. Crochet pour soulever les grilles

Revolux



1. Grille Revolux (modèle et dimension au choix) /
2. Récupérateur de cheveux / 3. Enjoliveur / 4. Embouts terminaux



Systemes modulaires

---

01 Dossier d'entreprise

---

02 Membranes techniques

---

03 Systèmes de drainage

---

04 Systèmes modulaires

---

Chez GURU, nous transformons des processus complexes en solutions agiles et précises, où chaque composant s'assemble avec une rigueur technique afin de maximiser la productivité.



# Index des produits

Dans nos systèmes modulaires, l'innovation et le design se conjuguent, de sorte que chaque détail est pensé pour garantir une installation rapide et efficace, avec des finitions entièrement personnalisées.

L'installation de systèmes de construction sèche garantit un travail rapide, propre et maîtrisé, en réduisant les erreurs sur chantier et en optimisant les délais et les coûts.

---

## Systèmes modulaires

Superkit P 152-155

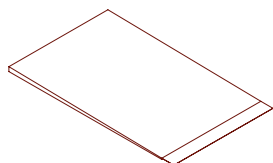

W-S Board P 156-159

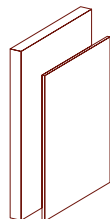

W-S Basink P 160-163

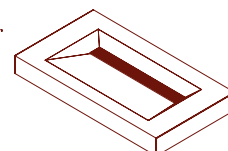

W-S Sink P 164-165

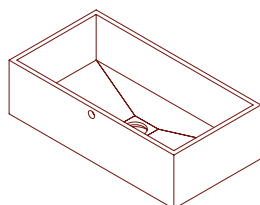

W-S Niche P 166-167

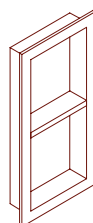

Shelf Niche P 168-169

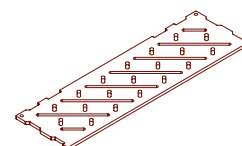

W-S Niche Recoupable P 170-171

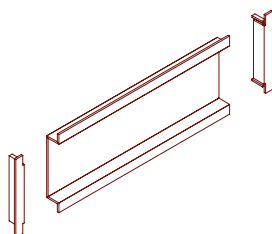

W-S Bench P 172-173

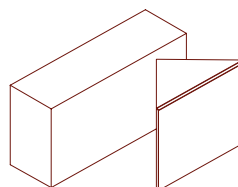

W-S Planter P 174-175

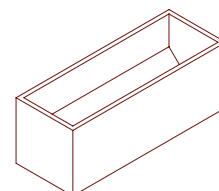

---

## Accessoires d'installation

Vis et rondelles P 158



W-S Autoadhesiva P 158

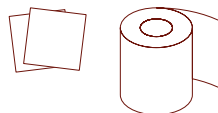

Profilsés P 159

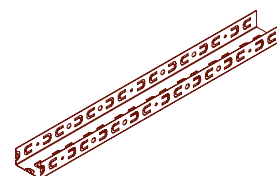





**GURU**  
waterproofing products

**GURU**  
waterproofing products

**GURU**  
waterproofing products

# Superkit

## Systeme complet de pentes prefabriquees

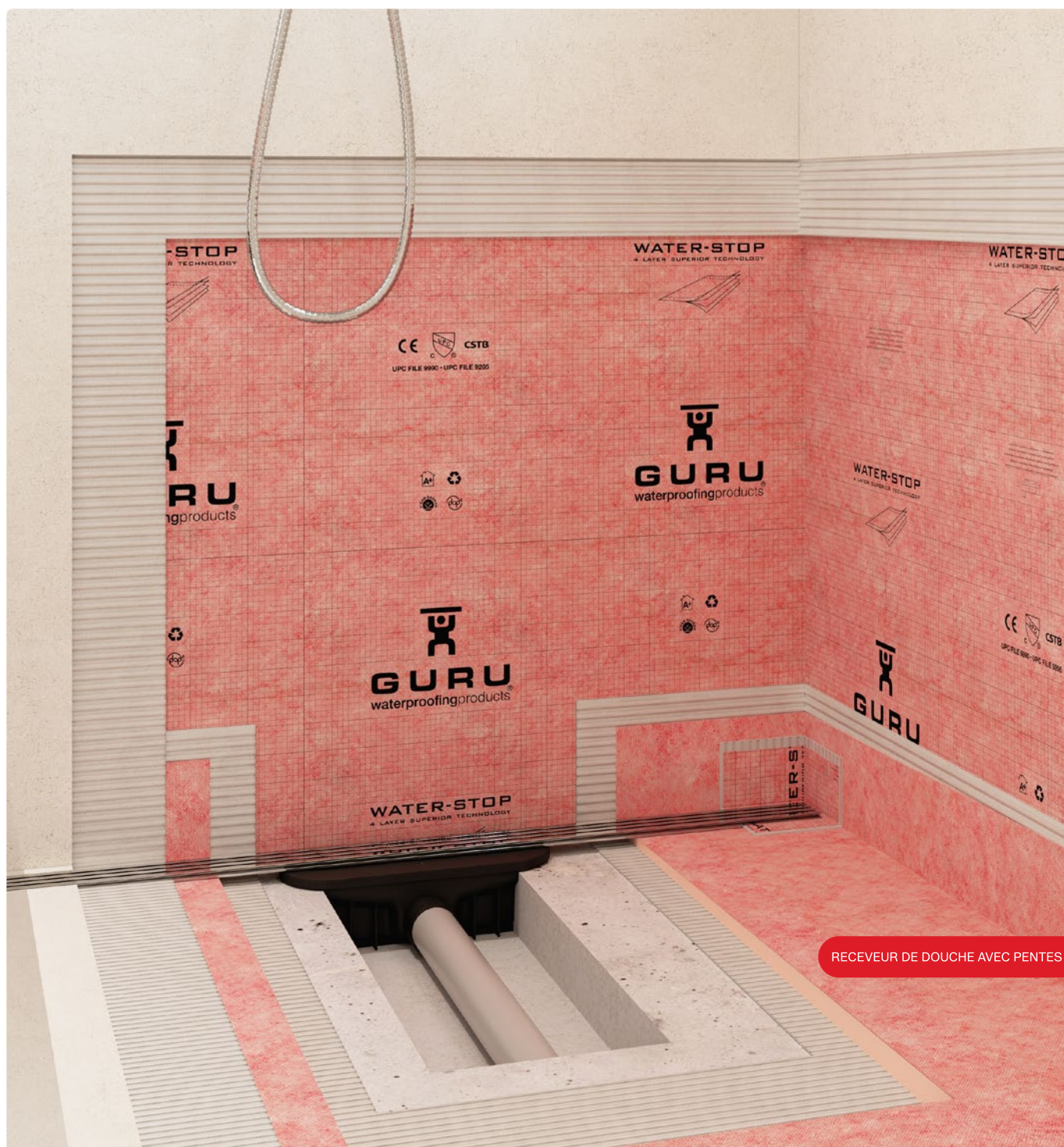

Produit				Logistique
Réf.	Description	Dimension receveur	Dimension grille	Pcs/palette
IS45001	Superkit - Evolux Integra	90 x 150 cm	70 cm	13
IS45002	Superkit - Evolux Integra	90 x 150 cm	80 cm	13
IS45003	Superkit - Evolux Integra	90 x 150 cm	90 cm	13
IS00001	Superkit - Revolux Cavity Chrome	90 x 150 cm	100 cm	13

Superkit est un **système de douche** qui comprend les composants nécessaires à la réalisation de receveurs de douche maçonnés. Son élément principal est un receveur de douche avec **penne préfabriquée** de 2 %, également **recoupable**, ce qui permet de l'adapter à n'importe quel espace. Cela, associé à la grille et au caniveau inclus - Evolux Integra -, garantit une finition entièrement personnalisée, puisque la grille comme le receveur sont totalement **revêtibles**.

En outre, son design intuitif facilite une mise en place rapide et précise, garantissant une installation efficace en un temps record et complètement **étanchéifiée** grâce à notre membrane Water-Stop, également incluse dans le kit.

Caractéristiques	Installation facile	Données techniques	
	Dimension adaptable : facile à couper au cutter		Receveur de douche pré-incliné à 2 %
	Système de drainage de dernière génération		Débit d'évacuation élevé : jusqu'à 32 l/min
			Polyuréthane haute densité très résistant

### Dimensions (cm)

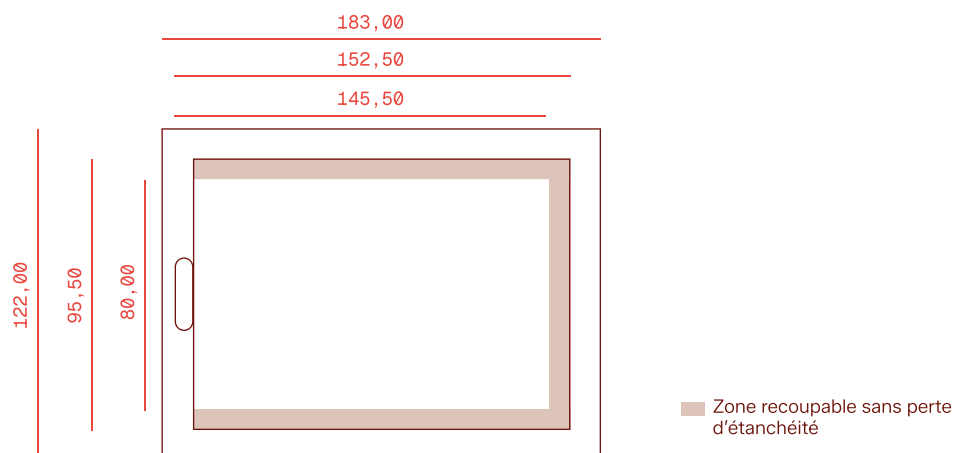

### Contenu du système

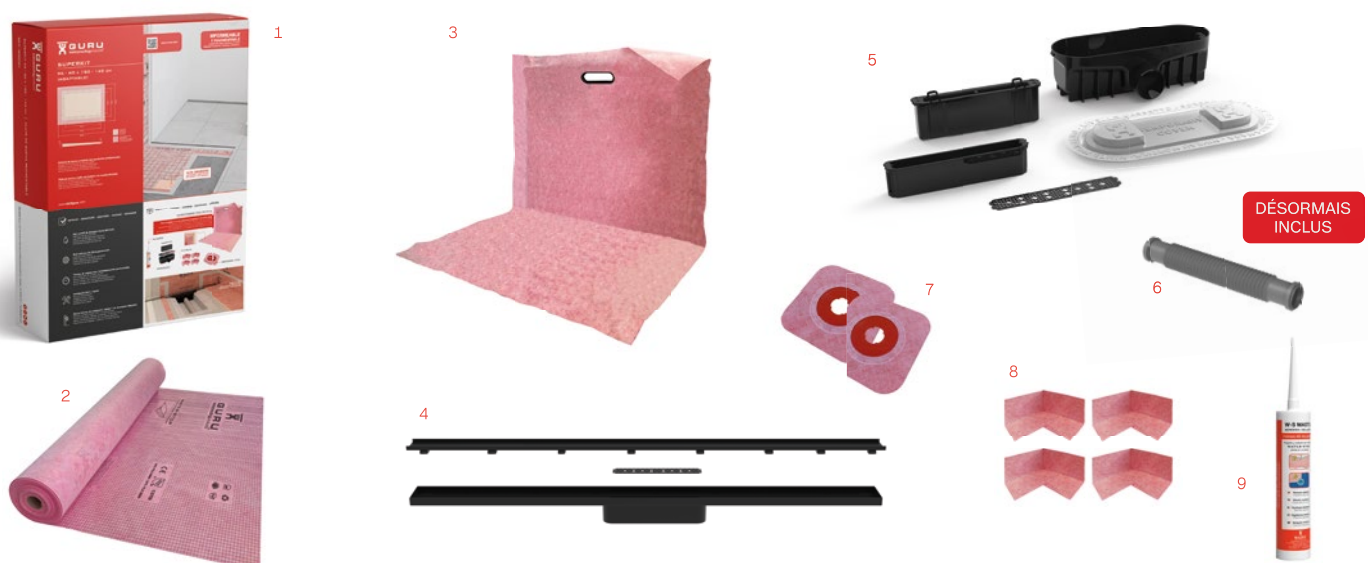

1. Boîte Superkit / 2. Membrane Water-Stop 1x10m / 3. Receveur de douche recoupable W-S Ready Shower / 4. Grille et caniveau Evolux Integra (dimension au choix) ou Revolux Cavity Chrome et récupérateur de cheveux Tryphon / 5. Avaloir Tryphon avec siphon sec ou hydraulique, couvercle de protection d'installation et récupérateur de cheveux / 6. Manchon flexible Pushfit / 7. Safetub Ø32-50 cm x2 / 8. W-S Din x4 / 9. W-S Mastic 290 ml

# Complétez votre kit

## Étape 1 Choisissez la finition

### Revolux Tryphon Kit

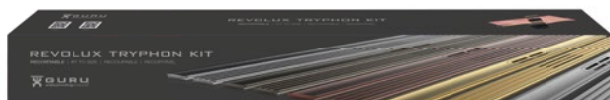

Finition	Réf.	Modèle	Dimension
	IT23004	Curve Chrome	100 cm
	IT63004	Curve Gold	100 cm
	IT83004	Curve Rose	100 cm
	IT53004	Curve Black	100 cm
	IT93004	Curve Nickel	100 cm
	IT24004	Cavity Chrome	100 cm
	IT64004	Cavity Gold	100 cm
	IT84004	Cavity Rose	100 cm
	IT54004	Cavity Black	100 cm
	IT94004	Cavity Nickel	100 cm

Pour davantage d'options, voir **Systèmes de drainage** (page 92) ►

### Revolux Ruber Kit



Finition	Réf.	Modèle	Dimension
	IE23004	Curve Chrome	100 cm
	IE63004	Curve Gold	100 cm
	IE83004	Curve Rose	100 cm
	IE53004	Curve Black	100 cm
	IE93004	Curve Nickel	100 cm
	IE24004	Cavity Chrome	100 cm
	IE64004	Cavity Gold	100 cm
	IE84004	Cavity Rose	100 cm
	IE54004	Cavity Black	100 cm
	IE94004	Cavity Nickel	100 cm

Pour davantage d'options, voir **Systèmes de drainage** (page 94) ►

### Evolux Tryphon Kit



Finition	Réf.	Modèle	Dimension
	IT41002	Lisa	80 cm
	IT41003	Lisa	90 cm
	IT41004	Lisa	100 cm
	IT41005	Lisa	120 cm
-	IT45002	Integra	80 cm
-	IT45003	Integra	90 cm
-	IT45004	Integra	100 cm
-	IT45005	Integra	120 cm

Pour davantage d'options, voir **Systèmes de drainage** (pages 98-105) ►

### Evolux Ruber Kit



Finition	Réf.	Modèle	Dimension
	IE41002	Lisa	80 cm
	IE41003	Lisa	90 cm
	IE41004	Lisa	100 cm
	IE41005	Lisa	120 cm
-	IE45002	Integra	80 cm
-	IE45003	Integra	90 cm
-	IE45004	Integra	100 cm
-	IE45005	Integra	120 cm

Pour davantage d'options, voir **Systèmes de drainage** (pages 106-113) ►

### Accessoires complémentaires



Water-Stop



Cuvette Tryphon Verticale



W-S Mastic

Réf.	Description	Finition	Dimension
IF51000	Rouleau Water-Stop	-	1 x 5 m
IF51013	Rouleau Water-Stop	-	1 x 10 m
IF52000	Rouleau Water-Stop	-	1 x 30 m
IF54000	Rouleau Water-Stop	-	1,5 x 20 m
IG64000	W-S Mastic	-	290 m
IG60032	Caz. Tryphon Verticale	-	-

# Étape 2 Oubliez les pentes

## W-S Ready Shower

Receveur de douche préfabriqué avec pente intégrée, prêt à revêtir et étanchéifié. Il intègre un débord frontal de membrane pour une connexion sûre et étanche avec le système de drainage.

Avec pente intégrée de 2 %



### Caractéristiques

Préfabriqué	Recoupable
Pente incluse 2 %	Étanchéifié
Prêt à revêtir	Rapide à installer

### Produit

### Logistique

Réf.	Description	Dimension avec Tryphon / Ruber	Pcs / Big Box
IM92000	Receveur de douche	80 x 120 cm	24
IM92010	Receveur de douche	90 x 120 cm	24
IM92011	Receveur de douche	90 x 150 cm	24
IM92020	Receveur de douche	100 x 150 cm	14
IM92021	Receveur de douche	100 x 180 cm	14
IM92030	Receveur de douche	120 x 120 cm	36
IM92031	Receveur de douche	120 x 180 cm	14

\*Disponible uniquement au format Big Box. Quantité déterminée selon la taille.

### Dimensions (cm)

Avec adaptateur Tryphon

120,00 - 150,00 - 180,00

109,00 - 139,00 - 169,00



Avec pente intégrée de 2 %

Avec adaptateur Ruber

120,00 - 150,00 - 180,00

109,00 - 139,00 - 169,00

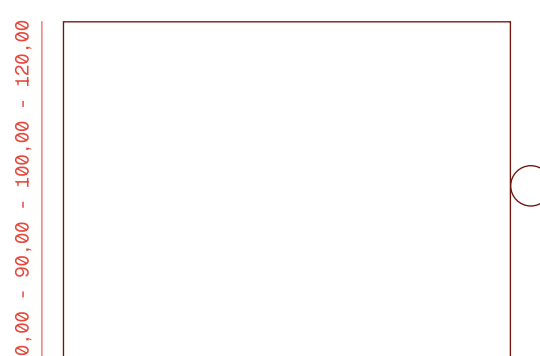

Avec pente intégrée de 2 %

### Accessoires complémentaires

Réf.	Description	Dimension	Finition
IJ80016	G-Pro Level - Esq.	180 cm	Inox
IJ80026	G-Pro Level - Esq.	180 cm	White
IJ80028	G-Pro Level - Esq.	180 cm	Dark
IJ80030	G-Pro Level - Dir.	180 cm	Inox
IJ80040	G-Pro Level - Dir.	180 cm	White
IJ80042	G-Pro Level - Dir.	180 cm	Dark



G-Pro Level

# W-S Board

Panneau pour construction sèche



W-S Board est un **panneau étanche** pour **construction sèche**, polyvalent, léger et facile à découper, ce qui permet d'accélérer le processus constructif. **Il réduit considérablement les délais et les coûts d'installation.** En outre, grâce à la variété d'épaisseurs disponibles, il s'adapte à de multiples applications et projets, tant résidentiels qu'industriels.

Son étanchéité garantit une haute résistance à l'humidité et une protection contre les fuites et la condensation. De même, sa **surface plane et uniforme** garantit des finitions constantes et une excellente adhérence de la céramique.

<b>Caractéristiques</b>	Dimensions disponibles (mm) : 2600 × 625 mm / 2600 × 1200 mm
	Épaisseurs disponibles (mm) : 10 - 12,5 - 50
	Facilité de coupe
	Étanche
	Planéité uniforme
	Léger
	Réduit le temps d'installation

<b>Données techniques</b>	Résistance à la compression : 500 KPA - 50 PSI
	< 0,3 perms - idéal pour douche vapeur
	Résistance au feu. Transmittance Lambda

Produit			Logistique	
Réf.	Description	Dimension	Poids/panneau	Pcs/palette
IM93018	W-S Board	2600 × 625 × 10 mm	1,8 kg	100
IM93019	W-S Board	2600 × 625 × 12,5 mm	1,9 kg	80
IM93017	W-S Board	2600 × 625 × 50 mm	4 kg	21
IM93024	W-S Board	2600 × 1200 × 12,5 mm	3,65 kg	80

\*Par contrainte logistique, la commande minimale de W-S Board est la palette complète.



## Packs W-S Board Pre-Cut

Produit		
Réf.	Description	Dimension
IB93024	Pack 5 pcs.: W-S Board Pre-Cut*	2600 × 1200 × 12,5 mm
IBU9312	Pack 7 pcs.: W-S Board Pre-Cut*	1524 × 914 × 12,5 mm

# Accessoires d'installation

## Vis et rondelles métalliques



Produit			Logistique
Réf.	Description	Dimension	Pcs/palette
IG60026	200 vis	-	-
IG60027	200 rondelles métalliques	-	-
IG60028	KIT 100 vis et 100 rondelles	-	-

## W-S Autoadhesiva

**Adhésifs de membrane d'étanchéité Water-Stop** uniquement pour application murale, offrant une alternative plus simple et plus rapide que les solutions conventionnelles. Disponible en deux formats : patches de 10 x 10 cm et bande recoupable, permettant d'ajuster la dimension selon les besoins de chaque installation.

### W-S Patch Autoadhesiva

Produit complémentaire :

**Rondelle métallique**



### W-S Band Autoadhesiva

Capable d'assurer l'étanchéité de deux surfaces planes déjà étanchéifiées.



Produit		
Réf.	Description	Dimension
IGU6031	W-S Band Autoadhesiva	12,5 cm x 20 m
IGU6032	W-S Patch Autoadhesiva	10 cm x 10 cm

## Profilés

### Profilés en acier galvanisé en forme de « U ».

Adaptés à la fixation et au montage des panneaux W-S Board de 5 cm d'épaisseur.

#### Caractéristiques

Forme en « U »  
Fabriqué en acier galvanisé

#### Données techniques

Longueur (mm) : 2600  
Largeur (mm) : 50  
Hauteur (mm) : 30

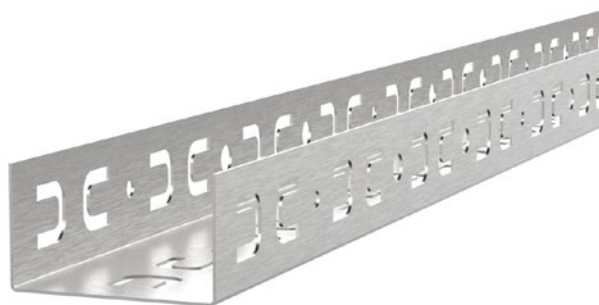

## Dimensions



## Produit

Réf.	Description	Dimension
IZ60000	Profil U Board 50 mm	2600 mm
IB50003	Pack 6 pcs.: Perfil U Board 50 mm	2600 mm

### Fixation du W-S Board sur le profil de montage :

Compléter l'installation avec W-S Mastic.



1. Profil de montage / 2. W-S Board (2600 × 625 × 50 mm) / 3. W-S Mastic

# W-S Basink

Lavabo  
préfabriqué



W-S Basink est un lavabo préfabriqué **revêtable** et complètement **étanchéifié**, idéal pour différents types d'installation : suspendue, entre trois parois, en angle ou sur supports.

Il dispose d'une zone **recoupable** de 10 cm permettant d'installer la robinetterie soit sur le lavabo lui-même, soit au mur, en l'ajustant à la dimension souhaitée.

### Caractéristiques

Préfabriqué et étanchéifié  
 Recoupable  
 Revêtable  
 Adaptabilité à l'installation  
 Deux options de robinetterie : murale ou intégrée  
 Système de nivellement pour faciliter l'installation

### Dimensions (mm)

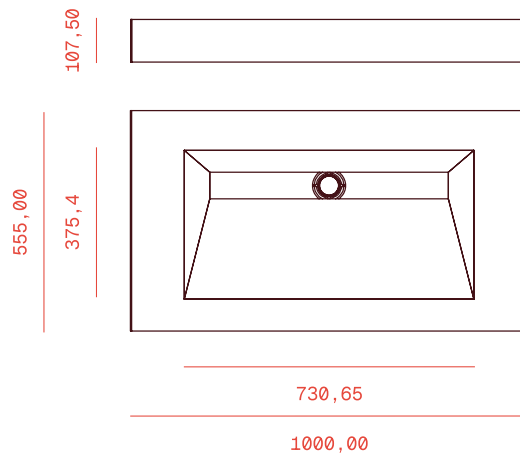

### Données techniques

Supporte une charge de 180 kg  
 Sortie verticale Ø50  
 Réglage vertical

### Types d'installation

#### Installation **suspendue**

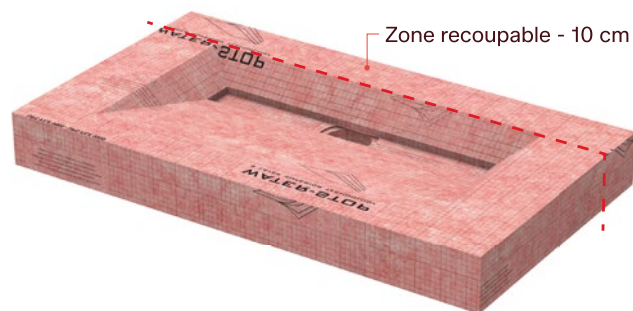

#### Installation sur **supports**

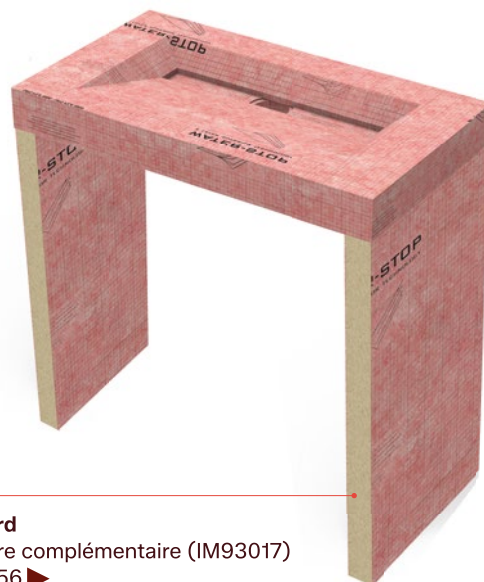

**W-S Board**  
 Accessoire complémentaire (IM93017)  
 \*Voir p. 156 ►

Produit			Logistique
Réf.	Description	Dimension	Pcs/palette
IM04000	W-S Basink Integra / Revêtable	1000 x 555 x 107,5 mm	5
IM04002	W-S Basink Personnalisable *	1000 x 555 x 107,5 mm	5

\*Choisissez la finition caniveau + grille par acquisition indépendante.

## Contenu du système



1. Lavabo préfabriqué W-S Basink / 2. \*Caniveau et grille Evolux Integra inclus uniquement dans la réf. IM04000 / 3. Adaptateur Ruber sortie verticale / 4. W-S Mastic 290 ml / 5. Supports de charge extensibles / 6. Réducteur Ø50-40 / 7. Vis sans tête M6 (x4) / 8. Vis bombées M6 (x4) / 9. Lève-grille / 10. Code QR avec gabarits de découpe / 11. Boîte W-S Basink

## Accessoires complémentaires

Autres finitions disponibles par acquisition indépendante.

### Evolux Caniveau + Grille



Compatible avec les dimensions de 60 cm

### Revolux Grille



Compatible avec Revolux recoupable de 100 cm

### Evolux Caniveau + Grille

Finition	Réf.	Modèle	Dimension
	ID30300	Lisa	60 cm
	ID30301	Plus	60 cm
	ID50300	Lisa Dark	60 cm
	ID37300	Microcemento	60 cm

### Revolux Grille

Finition	Réf.	Modèle	Dimension
	ID23004	Curve Chrome	100 cm
	ID63004	Curve Gold	100 cm
	ID83004	Curve Rose	100 cm
	ID53004	Curve Black	100 cm
	ID93004	Curve Nickel	100 cm
	ID24004	Cavity Chrome	100 cm
	ID64004	Cavity Gold	100 cm
	ID84004	Cavity Rose	100 cm
	ID54004	Cavity Black	100 cm
	ID94004	Cavity Nickel	100 cm

### Support W-S Basink

Réf.	Réf.
IZ60020	Support de charge extensible



# Installation efficace. Finitions exclusives.

---

Les systèmes modulaires de GURU permettent une installation efficace et polyvalente, conçue pour **simplifier chaque projet.**

# W-S Sink

Évier  
préfabriqué



---

## Produit

Réf.      Description

IM04001      W-S Sink

Dimension

850 x 450 x 240 mm

---

## Logistique

Pcs/palette

12

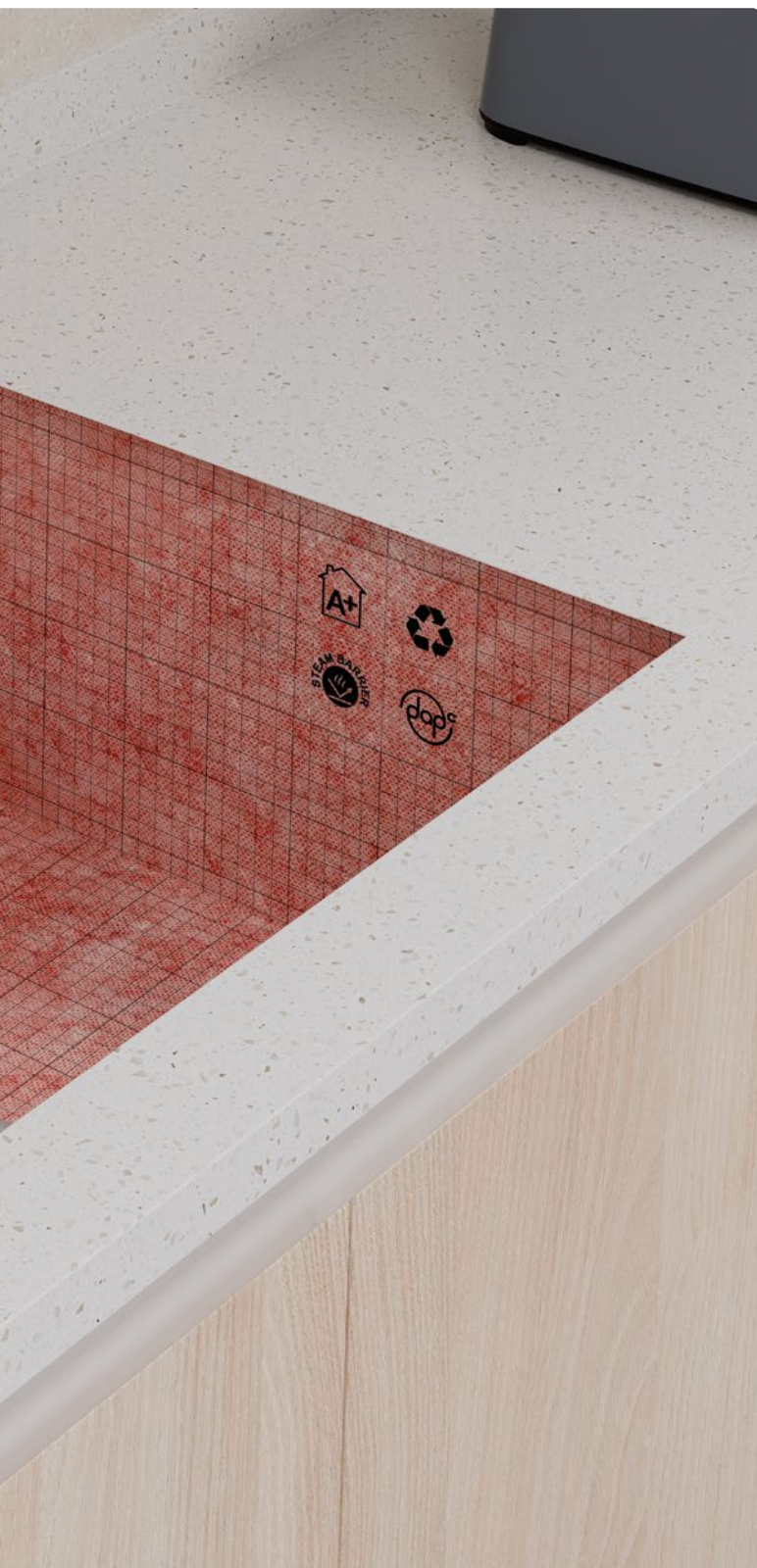

W-S Sink est un évier de cuisine préfabriqué et **étanchéifié**, avec base préinclinée et intérieur **revêtable**, adapté au revêtement en céramique ou en microciment.

Son design généreux offre un grand espace de lavage sur le plan de travail, apportant une solution fonctionnelle et esthétique à tout espace.



**Caractéristiques** Préfabriqué et étanchéifié  
Prêt à revêtir  
Adaptabilité à l'installation

**Données techniques** Dimensions extérieures : 850 x 450 x 240 mm  
Pentes intérieures de 1,5 %

#### Dimensions (mm)

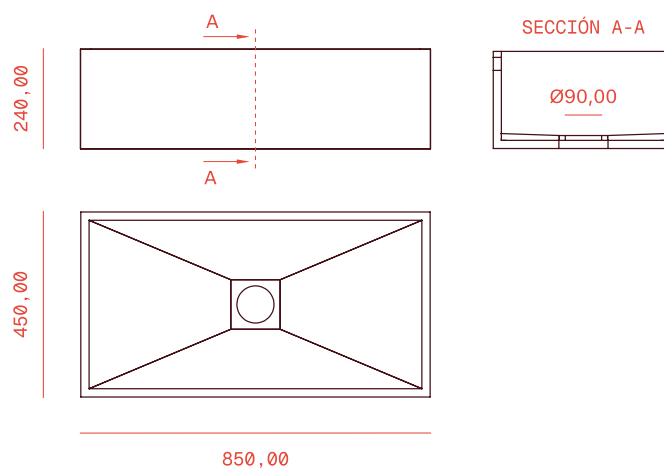

# W-S Niche

Niche préfabriquée



Produit				Logistique
Réf.	Description	Dimensions interiores	Dimensions exteriores	Pcs/palette
IMU5000	W-S Niche	30,5 × 30,5 × 8,6 cm	40,6 × 40,6 × 9,85 cm	79
IMU5001	W-S Niche	50,8 × 30,5 × 8,6 cm	60,9 × 40,6 × 9,85 cm	69
IMU5002	W-S Niche	60,9 × 30,5 × 8,6 cm	71,1 × 40,6 × 9,85 cm	59
IMU5003	W-S Niche	71,1 × 30,5 × 8,6 cm	81,3 × 40,6 × 9,85 cm	44

NOUVEAU

W-S Niche est une niche de douche **préfabriquée, étanche et revêtable**, conçue avec une **base préinclinée à 1,5 %** garantissant un drainage efficace. Ses dimensions intérieures s'adaptent au format standard des carreaux céramiques, évitant les découpes inesthétiques et réduisant le temps de finition. De plus, elle intègre une tablette intérieure de 25 mm, réglable en hauteur lors de l'installation, afin d'optimiser l'espace utile.

### Caractéristiques

Noyau en mousse rigide XPS  
 Préfabriquée et étanchéifiée  
 Totalement revêtable  
 Position horizontale ou verticale  
 Tablette positionnable

### Données techniques

Tablette intérieure de 25 mm \*  
 Structure étanche collée au polyuréthane  
 Quatre dimensions disponibles  
 Base préinclinée : 1,5 %



### Dimensions (mm)

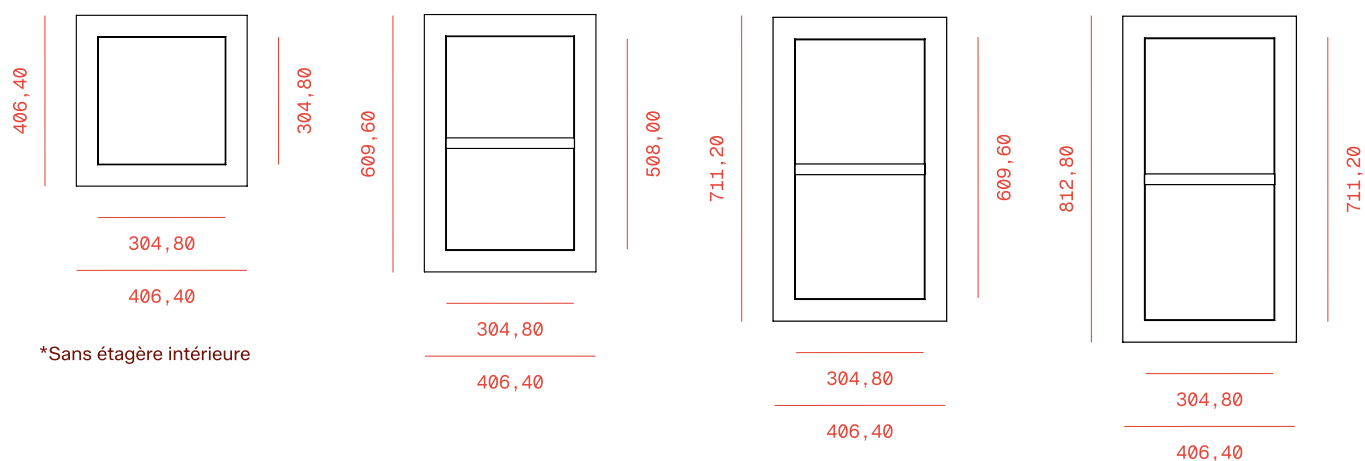

### Contenu du système

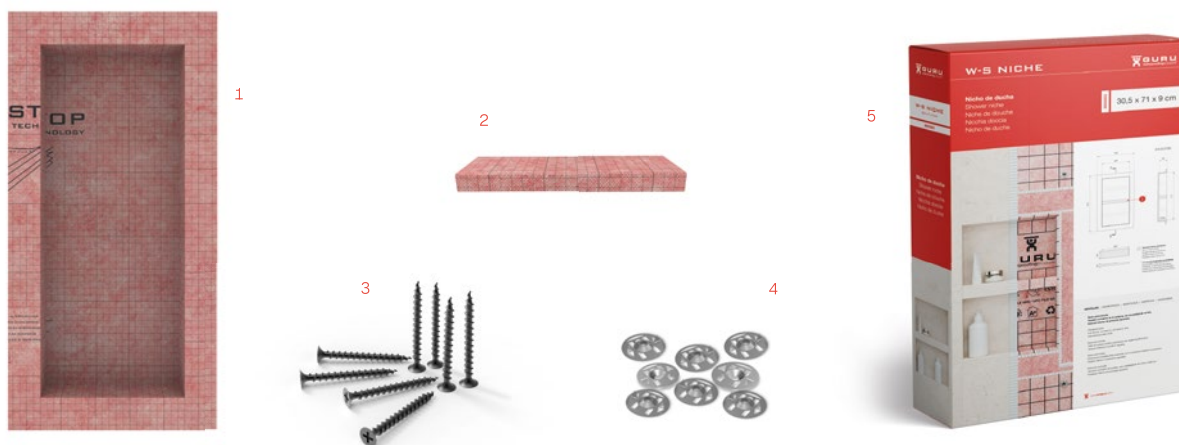

1. Niche préfabriquée W-S Niche / 2. Tablette séparatrice\* / 3. Vis (x8) / 4. Rondelles métalliques (x8) / 5. Boîte W-S Niche

\*Non incluse dans W-S Niche 30

# Shelf Niche

Étagère  
pour niche



## Produit

Réf.	Description
IMU0411	Shelf Niche Line Inox Brushed
IMU0401	Shelf Niche Cross Inox Brushed
IMU0412	Shelf Niche Line Dark
IMU0402	Shelf Niche Cross Dark
IMU0414	Shelf Niche Line Nickel
IMU0404	Shelf Niche Cross Nickel
IMU0413	Shelf Niche Line Gold
IMU0403	Shelf Niche Cross Gold
IMU0400	Shelf Niche Glass

NOUVEAU

Shelf Niche est une étagère pour niche ne nécessitant ni perçage ni forage pour son installation, préservant ainsi l'étanchéité de la niche et des parois, puisqu'elle se fixe directement dans le joint de mortier entre les carreaux.

## Shelf Niche Inox

### Caractéristiques

Installation facile  
Écart minimal de 4 mm entre carreaux pour l'installation

### Données techniques

Épaisseur : 4 mm  
Dimensions : 300 x 88 mm  
Fabriquées en acier AISI 316 - grade marin  
Deux modèles : CROSS et LINE  
Quatre finitions : INOX, DARK, GOLD et NICKEL



### Dimensions (mm)

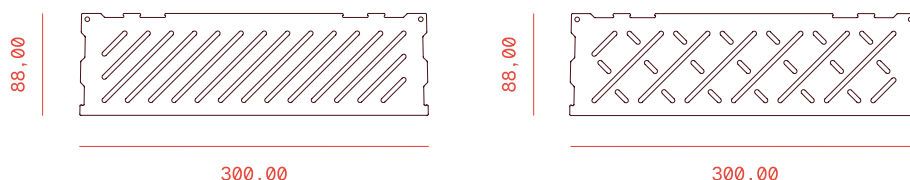

### Modèles e Finitions



## Shelf Niche Glass

### Caractéristiques

Installation facile  
Écart minimal de 10 mm entre carreaux pour l'installation

### Données techniques

Épaisseur : 10 mm  
Dimensions : 300 x 88 mm  
Verre trempé à faible teneur en fer

### Dimensions (mm)

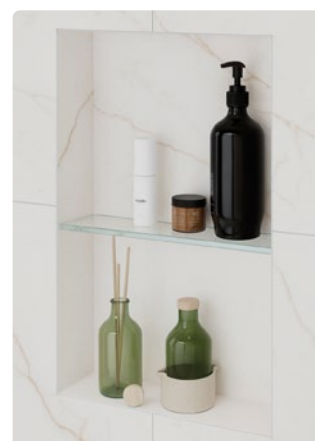
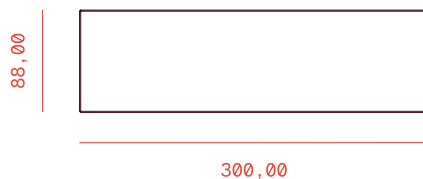

### Modèle

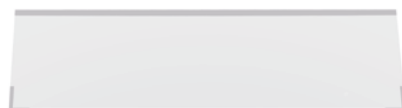

# W-S Niche

Niche recoupable

RECOUPABLE



## Sistema Recoupable

Ajuster les dimensions

Plier et assembler

Positionner et coller les embouts avec un adhésif d'étanchéité



## Produit

## Logistique

Réf. Description

Pcs/palette

IM50020 W-S Niche Recoupable

40



Tout en conservant l'**étanchéité et la durabilité** du système W-S Niche, la version recoupable permet d'ajuster sa longueur, offrant une **solution adaptable à tout espace**. Idéale pour les projets nécessitant une personnalisation, elle garantit une installation simple et des finitions professionnelles sans compromettre la qualité.



- Caractéristiques**
- Adaptabilité à l'installation
  - Étanche
  - Revêtable
  - Facile à couper au cutter

- Données techniques**
- Longueur maximale : 140 cm
  - Hauteur intérieure sans revêtement : 40 cm
  - Base préinclinée 1,5 %
  - Nécessite une structure de support

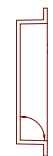

91,5°

**Dimensions (mm)**

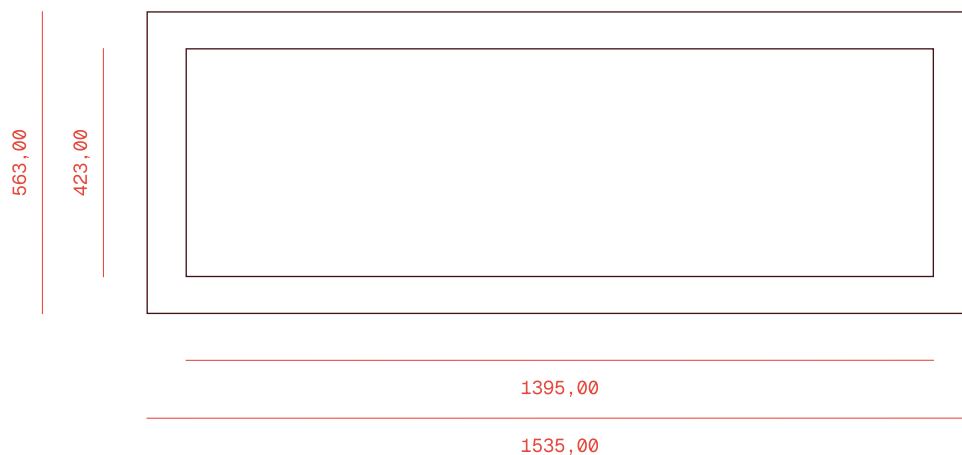

# W-S Bench

Siège de douche  
revêtable



Accessoires d'installation inclus dans le système :

W-S Bench Triangulaire

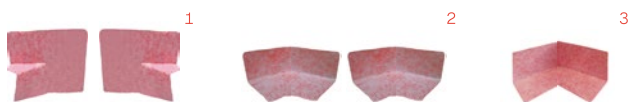

1. W-S Dex 135° (2 u.) / 2. W-S Din 135° (2 u.) / 3. W-S Din (1 u.)

NOUVEAU

NOUVEAU

W-S Bench Rectangulaire

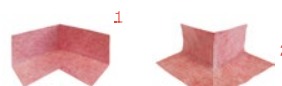

1. W-S Din (2 u.) / 2. W-S Dex (2 u.)

## Produit

Réf.	Description	Modèle	Dimension
IMU4011	W-S Bench	Triangulaire	40,6 × 40,6 × 57,4 × 50,8h cm
IMU4010	W-S Bench	Triangulaire	60,9 × 60,9 × 86,36 × 50,8h cm
IMU4038	W-S Bench	Rectangulaire	91,44 × 29,21 × 50,70h cm
IMU4048	W-S Bench	Rectangulaire	121,92 × 40,64 × 50,70h cm

NOUVEAU

W-S Bench est un siège de **douche étanche et revêtable**, fabriqué à partir de notre panneau de construction sèche W-S Board. Sa surface supérieure présente **une pente de 1,5 %** afin de faciliter l'écoulement de l'eau et d'éviter les problèmes d'étanchéité.

En outre, il offre une grande résistance, puisqu'il a été testé pour **supporter des charges jusqu'à 200 kg** sans présenter de déformation ni perte de hauteur par compression.

#### Caractéristiques

- Préfabriqué et étanchéifié
- Léger et facile à transporter
- Prêt à installer
- Revêtable
- Haute résistance, +200 kg
- Barrière vapeur et thermique

#### Données techniques

Surface supérieure inclinée : 1,5 %

#### Modèles

##### Triangulaire



##### Rectangulaire



#### Dimensions (mm)

##### W-S Bench Triangulaire

406 x 406 x 574,70 x 508h

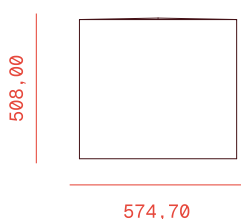

##### W-S Bench Triangulaire

609 x 609 x 863,60 x 508h

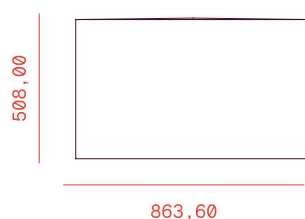

##### W-S Bench Rectangulaire

914,4 x 292,1 x 507

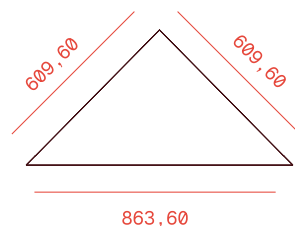
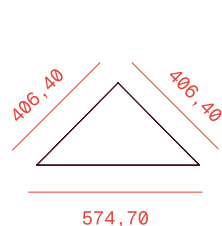
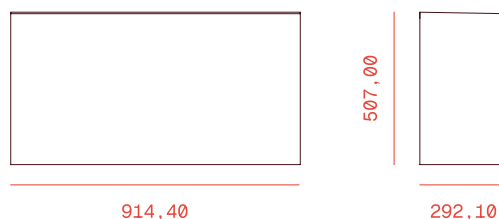

##### W-S Bench Rectangulaire

1219,2 x 406,4 x 507

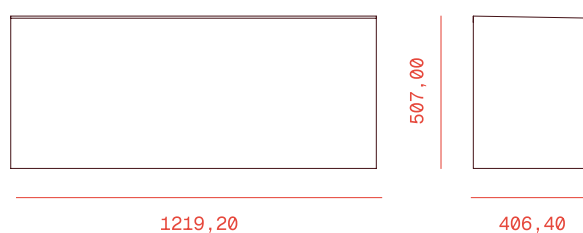

# W-S Planter

Jardinière  
revêtable



## Produit

Réf.	Description	Dimension
IM06000	W-S Planter	795 x 295 x 295 mm

NOUVEAU



W-S Planter est une jardinière modulaire **revêtable** fabriquée en W-S Board, conçue pour offrir durabilité et résistance en extérieur.

Elle intègre un **orifice** de drainage de **Ø20 mm** facilitant l'évacuation de l'eau.

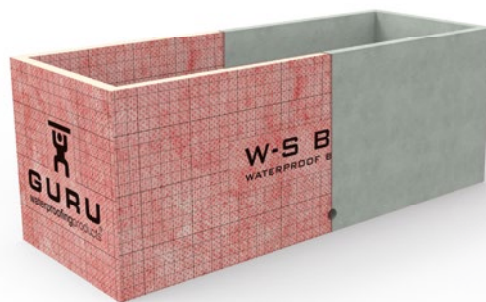

#### Caractéristiques

Préfabriquée et étanchéifiée  
Sortie d'évacuation Ø20 mm  
Légère  
Prête à installer  
Revêtable

#### Données techniques

Largeur (mm) : 295  
Hauteur (mm) : 295  
Longueur (mm) : 795  
Capacité (L) : 50

#### Dimensions (mm)

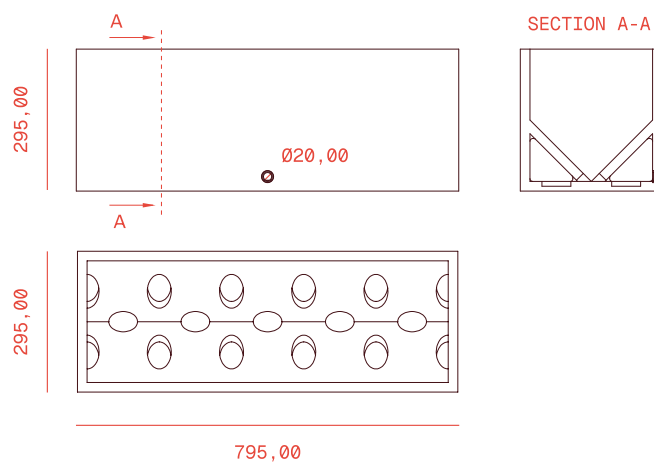

# Conditions de vente

---

## Conditions générales

---

1. L'acceptation d'une commande par l'acheteur implique l'acceptation des présentes conditions générales de vente.
2. Les prix figurant dans ce catalogue ou tarif s'entendent hors taxes. Les taxes en vigueur seront appliquées sur chaque facture.
3. Les pertes, retards ou avaries survenus pendant le transport devront être réclamés auprès de l'entreprise de transport avant l'acceptation de la livraison de la marchandise. Les réclamations pour manque de matériel ou casse seront acceptées à condition qu'elles soient mentionnées sur le bon de transport et jointes à la réclamation.
4. Le non-respect de l'échéance de paiement par le client autorisera la société Estil GURU S.L.U. à percevoir des intérêts de retard pour la période écoulée entre le retour impayé et sa régularisation complète, équivalents à un intérêt annuel de 15 % sur le montant restant dû, sans qu'aucune mise en demeure ne soit nécessaire à cet effet. Le non-paiement d'une facture entraînera l'exigibilité automatique de toutes les dettes en cours du débiteur.
5. Estil GURU SLU n'acceptera aucune annulation, retour ou modification de commandes spéciales une fois celles-ci confirmées.
6. Estil GURU SLU garantit ses produits conformément aux dispositions de la Directive 1999/44/CE et du Décret législatif royal 1/2007 du 16 novembre relatif aux garanties dans la vente de biens de consommation. Cette garantie ne couvre pas les dommages résultant du transport, d'une installation incorrecte, de manipulations ou réparations, ni les dommages dus à un mauvais traitement, à un usage ou un entretien incorrect, impropre, anormal ou différent de l'usage habituel et/ou annoncé, aux chocs, chutes, sinistres ou défauts non imputables à la fabrication du produit.
7. Service sur stock sous réserve de disponibilité.
8. Estil GURU SLU se réserve le droit de modifier, annuler ou introduire tout article dans son catalogue général sans nécessité de le communiquer expressément ni de remplacer, pour ce motif, aucun matériel.
9. L'acheteur doit effectuer les essais qu'il juge opportuns afin de constater l'adéquation des matériaux à l'usage auquel il entend les destiner, le vendeur déclinant toute responsabilité à cet égard.

---

## Détails de contact

---

### SIÈGE

ESTIL GURU France  
9 Rue Camille Desmoulins  
66000 PERPIGHAN, France

### COMMANDES

Email [commandes@estilguru.com](mailto:commandes@estilguru.com)  
Téléphone 06 80 12 36 76

### ATTENTION COMMERCIAL

**Alberto Espina**  
Email [albertoespina@estilguru.com](mailto:albertoespina@estilguru.com)  
**Olga Baciú**  
Email [olga@estilguru.com](mailto:olga@estilguru.com)

The  
waterproofing  
experts

