

GEURU[®]

waterproofingproducts





Dossier Corporativo

01 Dossier Corporativo

02 Láminas Técnicas

03 Sistemas de desagüe

04 Sistemas modulares

GURU es lo que somos y lo que hacemos.
En cada página y en cada etapa, construimos
la esencia de nuestra identidad. Una
trayectoria sólida que nos define y un futuro
prometedor que nos impulsa.

GURU

Una marca, una familia.

25 años convirtiendo
lo técnico en humano
y lo invisible en una
experiencia perdurable.

Diseñamos soluciones que protegen desde el interior.

Con la innovación como herramienta y la calidad como propósito, somos el mayor fabricante de lámina de Europa. Lideramos el mercado de la impermeabilización hacia el futuro.



Nuestra trayectoria, capa a capa



Nuestro origen

Nace Estil GURU, uniendo las familias Gutiérrez y Ruiz. El equilibrio perfecto entre experiencia técnica y visión empresarial.

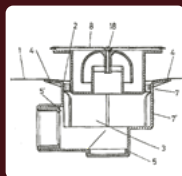

Patente EVAC

Patentamos el primer sistema de ducha con lámina EVAC, consolidando nuestra apuesta por la innovación y el desarrollo de soluciones propias.

2001 2002 2003 2004 2005 2006 2007 2008 2009 2010 2011 2012 2013



Lanzamiento de Water-Stop

Creamos nuestro sistema de impermeabilización más icónico y diferenciador, facilitando la instalación a nuestros clientes.



Nueva etapa

La familia Ruiz adquiere el total del accionariado. Bajo una dirección renovada, escalamos hacia una visión más estratégica.

Experiencia, innovación y crecimiento.

El conocimiento industrial y la pasión por el diseño han marcado nuestra historia.



Expansión internacional

Gracias a la apertura de filiales en USA e Italia, impulsamos la expansión de nuestro know-how en mercados clave globales.



Nueva sede corporativa

Inauguramos 1.500 m² ampliando nuestras instalaciones para seguir fomentando la máxima eficiencia e innovación.

2014 2015 2016 2017 2018 2019 2020 2021 2022 2023 2024 2025 2026



GURU Headquarters

Una nueva planta productiva con 20.000 m², con la que reforzar nuestra capacidad industrial y liderazgo.

Metodología GURU



Nuestro punto de confluencia:
donde la innovación se alinea
con la funcionalidad.

Sin fisuras. Sin límites.

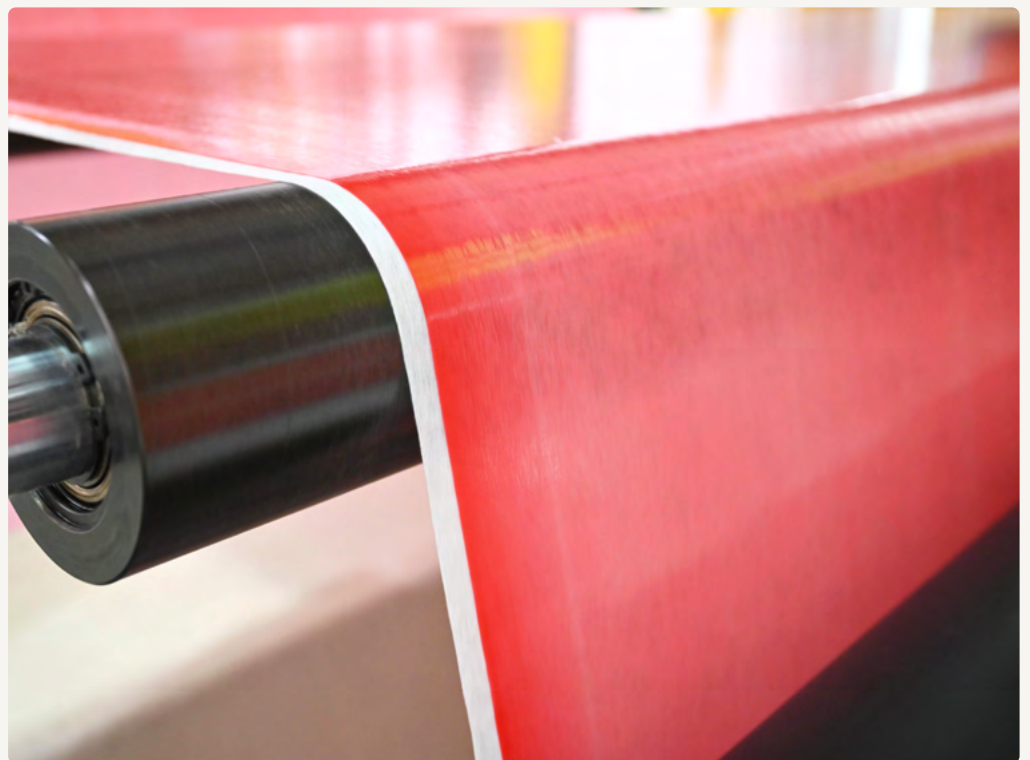

Diseñamos sistemas integrales que garantizan una impermeabilización duradera, optimizando el trabajo del profesional y garantizando la máxima calidad en el acabado.

01

Tecnología



Contamos con una estructura logística y productiva global donde todos nuestros sistemas de impermeabilización y accesorios se desarrollan bajo los más altos requisitos, avalados por **certificaciones internacionales** (IAPMO, CSTB, KIWA).

Una evolución constante que nos permite ofrecer **fiabilidad absoluta desde Europa hasta USA**, protegiendo cada proyecto con la máxima solidez.



Llevamos nuestra precisión
cada vez más lejos. Una técnica
respaldada por los estándares
más exigentes del mundo.

02

Innovación



La innovación es nuestra vocación y la tecnología nuestra inspiración.

El valor diferenciador de nuestras soluciones es la intuición frente a las necesidades, la agilidad en el desarrollo de ideas y la producción propia capaz de implementarlas en el mercado. **Con garantías.**

Ideas, actitud y proyección.
Somos la evolución que impulsa el futuro de la impermeabilización.



03

Exclusividad



Acompañamos a nuestros clientes como un **partner que aporta criterio**, experiencia en el proceso y calidad en el resultado. Con el impulso de los grandes fabricantes y la cercanía de una empresa familiar.

Dotamos a nuestras soluciones de personalidad propia, transformando la impermeabilización en un compromiso mutuo.



Ingeniería

Diseñamos sistemas completos adaptados a la arquitectura de impermeabilización de cada proyecto.



Rigor técnico

Avalamos nuestras soluciones bajo los estándares internacionales más rigurosos.

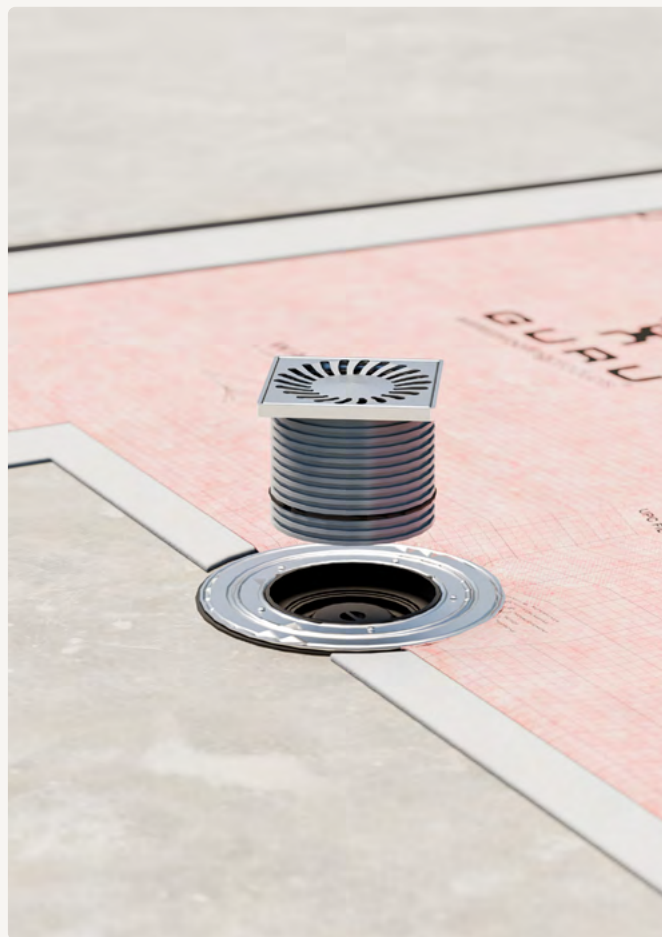

Nuestro valor diferenciador

Resolutividad

Escuchamos y cubrimos las necesidades del profesional para una instalación más ágil, eficiente y segura.



Escalabilidad

Expandimos nuestra capacidad industrial para dar respuesta a nuevos retos en múltiples mercados.





Core operativo

Contamos con una infraestructura en constante evolución y crecimiento, diseñada para optimizar cada proceso.

Liderazgo avalado por resultados

+25

Años de trayectoria como fabricantes

+50k

Rollos de lámina fabricados al año

Capacidad y know-how industrial

20k m²

De planta productiva y logística

100%

Tecnología inhouse y diseño propio

Presencia internacional consolidada por nuestra impecable trayectoria e impulsada gracias a una red de confianza global.

+45

Países confían en nuestros sistemas de impermeabilización.

+10k

Proyectos desarrollados en el mercado internacional.





Un nuevo espacio, una oportunidad única para escalar el futuro de la impermeabilización.



Inauguramos una nueva etapa con la **expansión de nuestro centro logístico**. El epicentro donde la tecnología, el talento y la fuerza operativa confluyen en favor del máximo rendimiento.

Multiplicamos no sólo nuestras instalaciones sino nuestra capacidad de respuesta, posicionándonos como el partner perfecto para tus proyectos más exigentes. Creando una experiencia perdurable. **Sin fisuras, sin límites.**



GURU Academy

Nuestra propia plataforma de formación a instaladores

Demos / Formaciones

Llevamos nuestro conocimiento directamente a la acción. Nos desplazamos worldwide para realizar formaciones prácticas y dinámicas, adaptadas a los retos reales del día a día.



Más que formación, es una alianza estratégica: dotamos al instalador del criterio, la técnica y el respaldo de una marca global para optimizar sus recursos, rentabilizar su tiempo y mejorar sus acabados.

Certificación GURU

Avalamos tu profesionalidad. Al superar nuestros programas, te conviertes en un instalador oficial certificado por GURU, un sello de garantía y prestigio frente a tus clientes.



Oportunidad de negocio

Conectamos la demanda con el talento derivando proyectos y obras directamente a nuestros instaladores certificados según su zona de actuación con el objetivo de crecer juntos.





Láminas técnicas

01	Dossier Corporativo
02	Láminas Técnicas
03	Sistemas de desagüe
04	Sistemas modulares

El éxito de un proyecto se construye desde dentro. En GURU, la innovación se pone al servicio de la estructura para crear una lámina protectora que garantiza rendimiento y resistencia en las condiciones más exigentes.



Índice de productos

La innovación es nuestra razón de ser, tanto es así que en GURU fuimos pioneros en el **diseño de láminas tipo EVAC impermeables** por el método de extrusión combinada.

Nuestras láminas impermeabilizantes están pensadas, diseñadas y fabricadas para abarcar todos los ámbitos de la impermeabilización requerida en una vivienda: exteriores, interiores y piscinas.

Láminas técnicas

Water-Stop

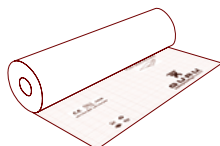

W-S TOP

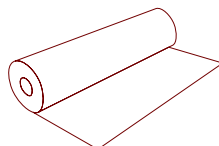

G-Flex

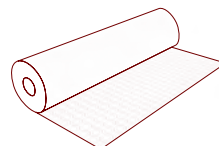

G-Sound / G-Sound Premium

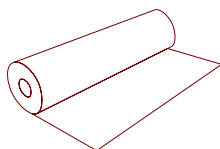

Thermo Seal

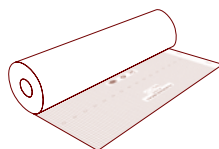

W-S Autoadhesiva

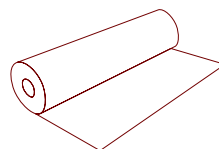

W-S Air

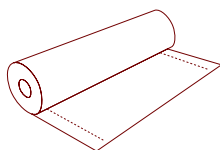

Accesorios de instalación

W-S Tub

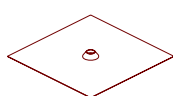

W-S Dex / W-S Din

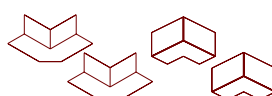

W-S Dex 135° / W-S Din 135°

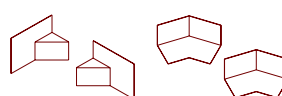

W-S Band 14 / 34

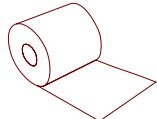

Accesorios W-S Autoadhesiva

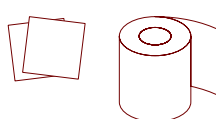

SafeTub

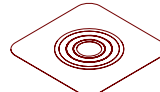

W-S Passtuba

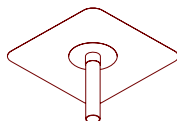

Adhesivos

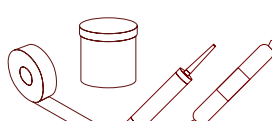

G-Trowel

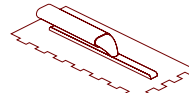

W-Spatula

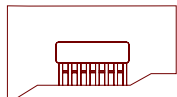

Raynex Premium

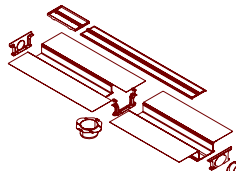

Raynex PVC

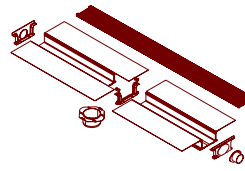

Water-Stop

Lámina impermeable



bimobject



Interior



Exterior



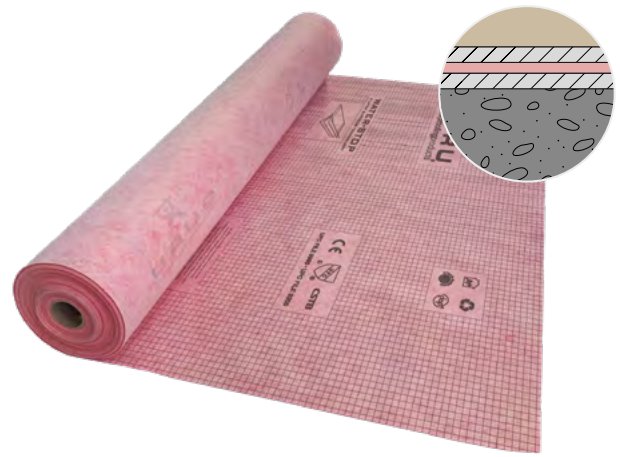

e = 0,55 mm

Water-Stop es una lámina impermeable EVAC fabricada en España. Se caracteriza por su estructura multicapa que la hace capaz de impermeabilizar desde duchas hasta piscinas de 10 metros de altura.

Fabricada con tecnología de 4 capas:



Doble capa de EVAC impermeable

Características



Garantía

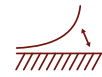

Más flexible que la mayoría de láminas

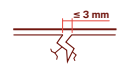

Puntea fisuras



Antiraíces



Uso interior y exterior

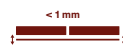

Altura de instalación mínima

Piscinas

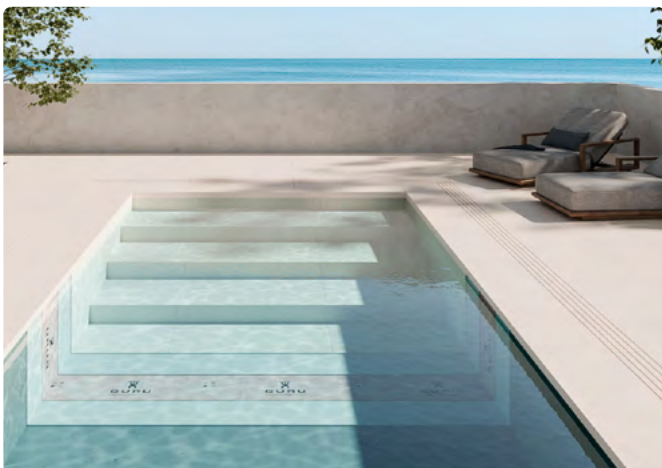

Datos técnicos

Peso/m² (gr): 260

Ancho (m): 1, 1'5, 2, 3

Largo (m): 5, 10, 20, 30, 40

Pull out: ≥ 0,7 N/mm² = ≥ 70 toneladas/m²



Ejemplos de instalación en interiores

Impermeabilización de vestuarios públicos



Ref.	Descripción	Formato
IF52000	Rollo Water-Stop 1 x 30 m 30 m ²	Rollo
IGU6005	W-S Dex	Bolsa 2 uds
IGU6006	W-S Din	Bolsa 2 uds
IG60004	W-S Tub	Bolsa 2 uds
IG61000	W-S Band 14	Rollo 14 cm x 20 m
IGU6007	Mixing valve seal	Bolsa 1 ud.

Impermeabilización de ducha



Ejemplos de instalación en exteriores

Impermeabilización en terraza

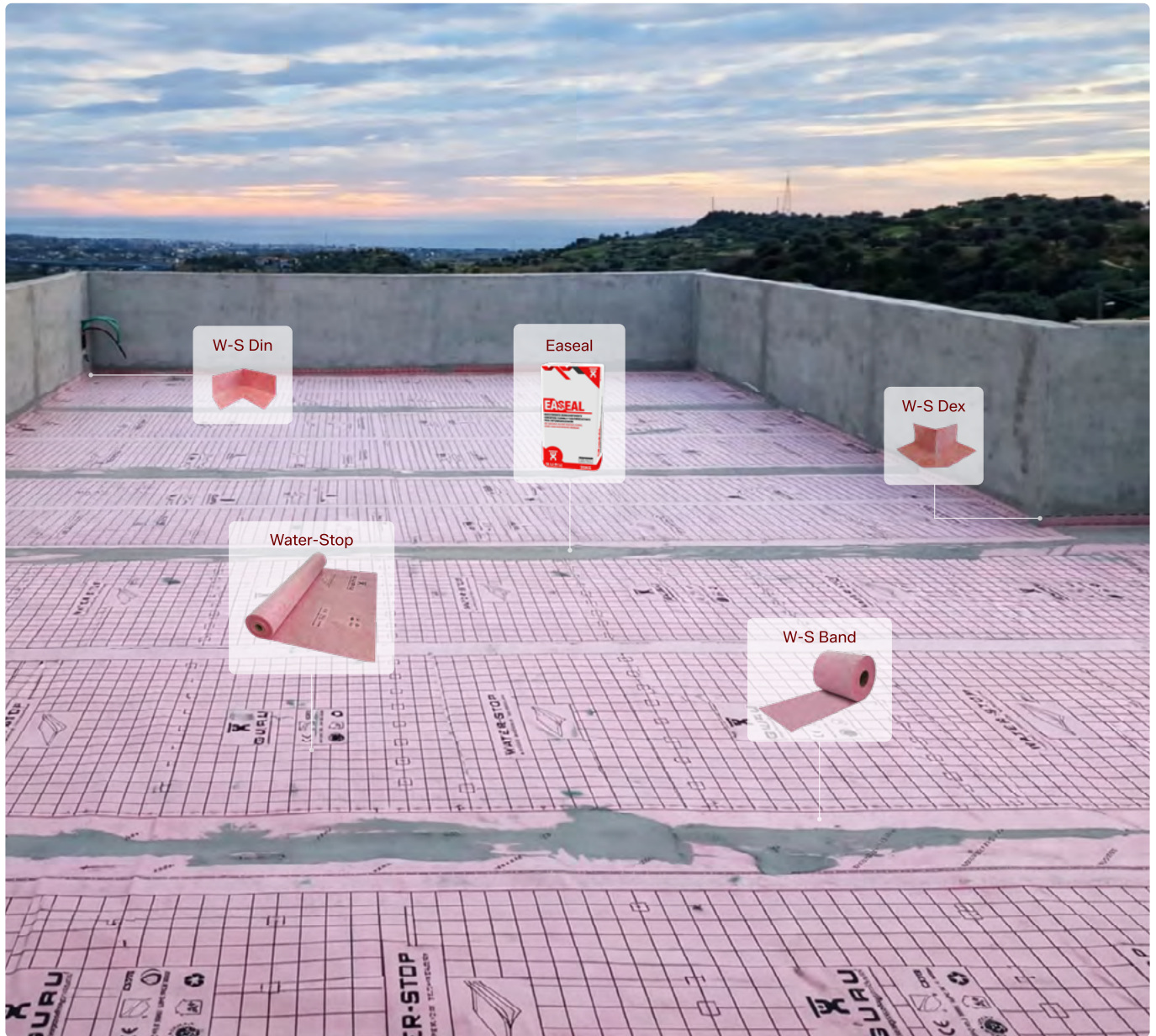

Ref.	Descripción	Rendimiento	Formato
IF53000	Rollo Water-Stop 2 x 20 m · 40 m ²	-	Rollo
IGU6005	W-S Dex	-	Bolsa 2 uds
IGU6006	W-S Din	-	Bolsa 2 uds
IF56024	W-S Passtub 110 mm (gárgola) *1	-	1 ud
IG61000	W-S Band 14	-	Rollo
IG60023	Easeal 20 kg	280 m*2	Saco
IG64000	W-S Mastic 290 ml	6 m	Bote

*1 Para más medidas. ►

*2 Rendimiento para este método de instalación: solape de 5 cm. Para ver más detalles. ►

Impermeabilización en escaleras



Impermeabilización en azotea

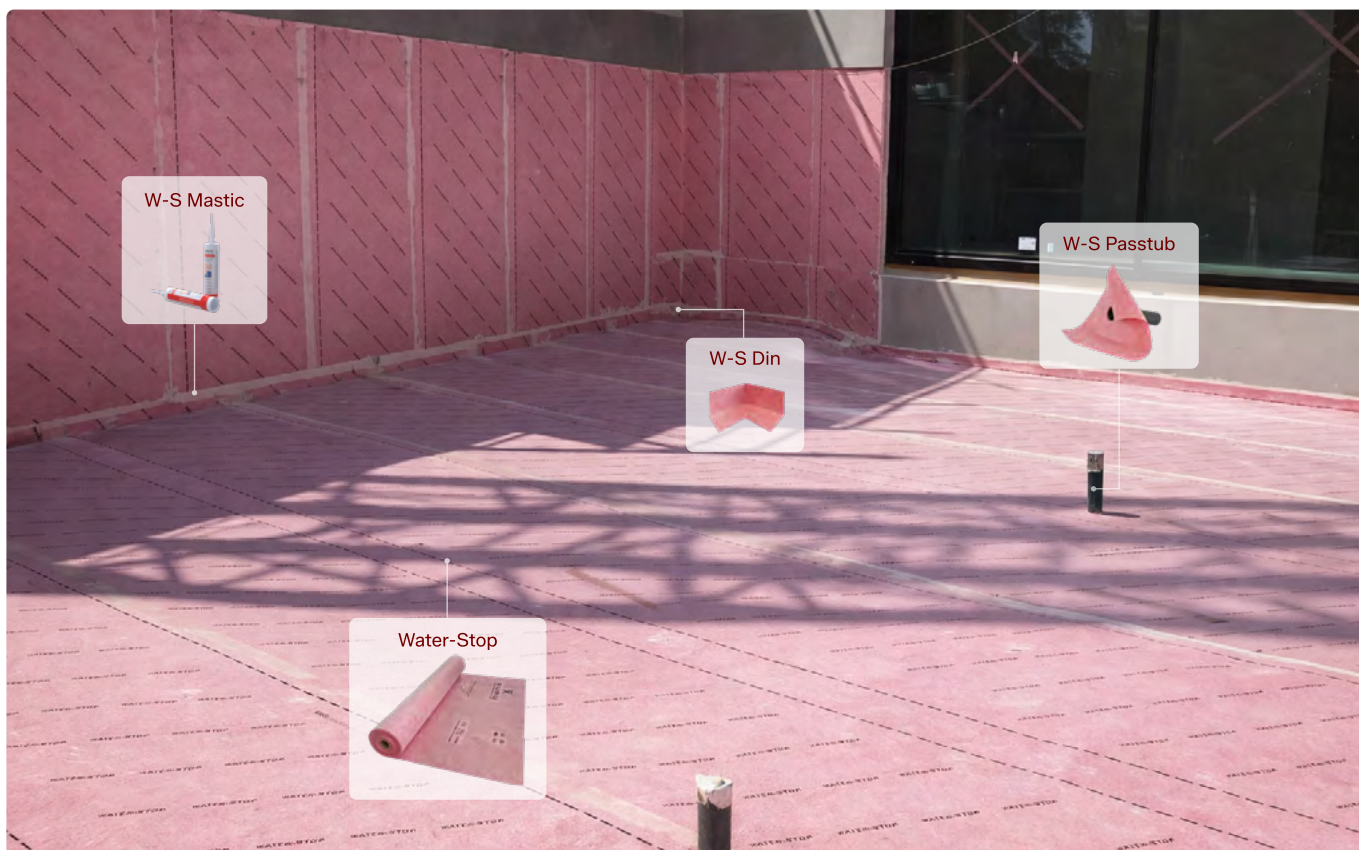

Ejemplos de instalación en piscinas

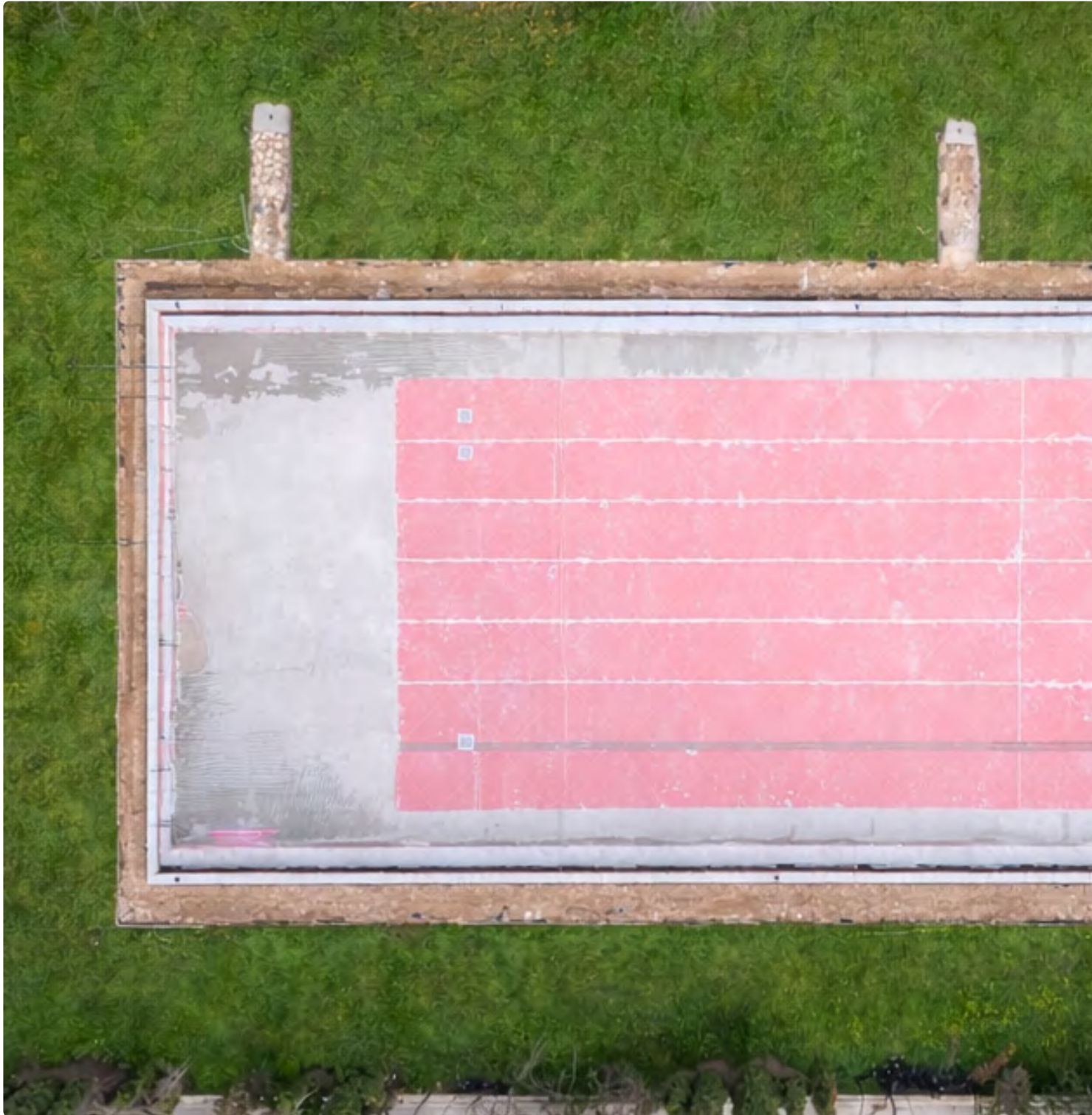

Ref.	Descripción	Rendimiento	Formato
IF53000	Rollo Water-Stop 2 x 20 m · 40 m ²	-	Rollo
IG60021	Safetub Ø63-75 mm	-	Bolsa 5 uds.
IG61000	W-S Band 14	-	Rollo 14 cm x 20 m
IG60023	Easeal 20 kg	120 m*	Saco

* Rendimiento para este método de instalación: solape con W-S BAND. Para ver más detalles. ►

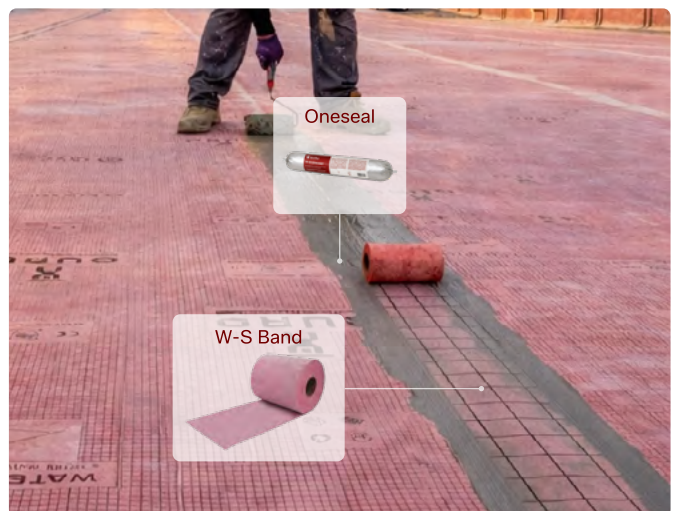
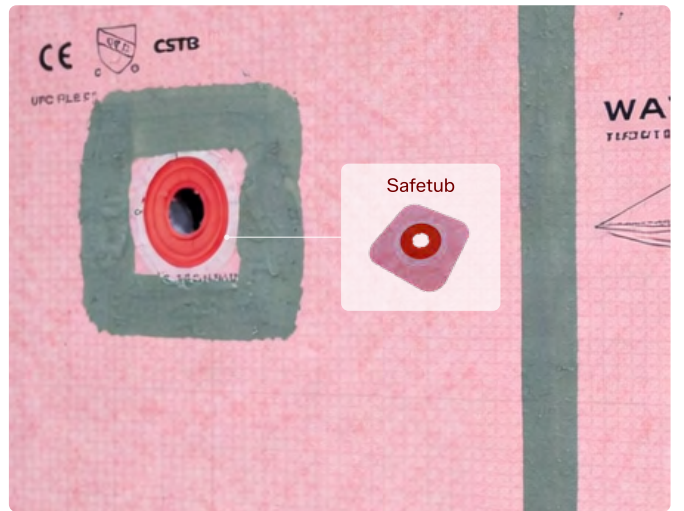

Las renovaciones ya no son un problema

WATER-STOP es una lámina impermeabilizante de solo 0,55 mm de espesor, ideal para renovar terrazas y balcones sin aumentar la altura existente. Se instala directamente sobre el pavimento existente, resolviendo filtraciones y humedades con una colocación rápida y limpia.

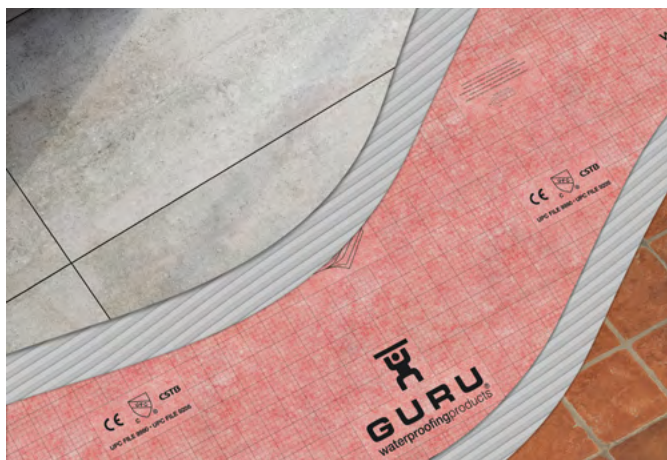

Alto agarre mecánico

Su excelente adherencia permite fijarla directamente al soporte y aplicar el revestimiento sobre la lámina sin capa de compresión, garantizando una instalación firme y continua tanto en suelos como en paredes.



Protección frente al movimiento

La elasticidad de la membrana y sus fibras permite absorber pequeñas dilataciones y fisuras, evitando tensiones entre el soporte y el revestimiento.

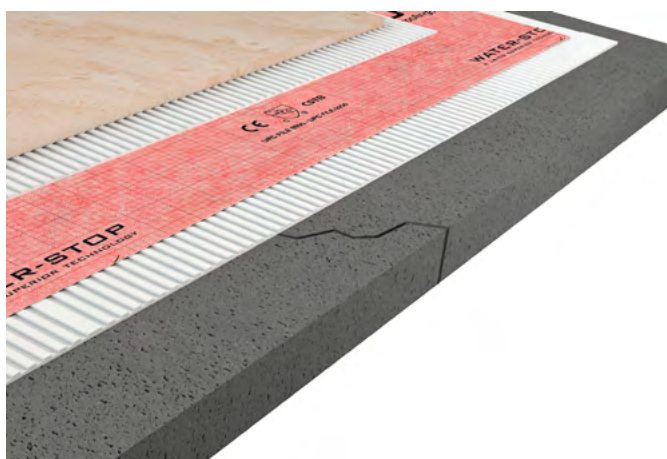

Máxima adaptabilidad

Su alta flexibilidad facilita la impermeabilización de zonas complejas como rincones, esquinas o encuentros entre suelo y pared, asegurando un acabado continuo y estanco.



Producto			Logística		
Ref.	Descripción	Medida	Peso/rollo	Uds/caja	Uds/pallet
IF55039	Bolsa Water-Stop	1,5 x 2 m 3 m ²	1 kg	-	-
IF51000	Rollo Water-Stop	1 x 5 m 5 m ²	1,6 kg	12	200
IF51013	Rollo Water-Stop	1 x 10 m 10 m ²	3,2 kg	10	200
IF52000	Rollo Water-Stop	1 x 30 m 30 m ²	8,7 kg	4	100
IF54000	Rollo Water-Stop	1,5 x 20 m 30 m ²	8,7 kg	5	100
IF53000	Rollo Water-Stop	2 x 20 m 40 m ²	11,7 kg	4	100
IF63000	Rollo Water-Stop	3 x 20 m 60 m ²	15,6 kg	4	100
IF53040	Rollo Water-Stop	2 x 40 m 80 m ²	23,4 kg	2	-

Cuando el formato marca la diferencia.

- + Tamaño
- + Adaptabilidad
- Desperdicio
- Uniones
- Riesgo



¿Por qué elegir Water-Stop?

Análisis de métodos impermeabilizantes generales

Water-Stop

Lámina EVAC multicapa diseñada para instalaciones bajo pavimento. Se instala adherida con cemento C2 S1.



Asfáltica

Láminas bituminosas que se fabrican impregnando papel o estera de fibra de vidrio con brea o betún y se aditiva con plastificantes.



Aplicación líquida

Productos formados por polímeros en disolución. Pueden ser en base caucho o poliuretano, poliureas o cementos impermeables.

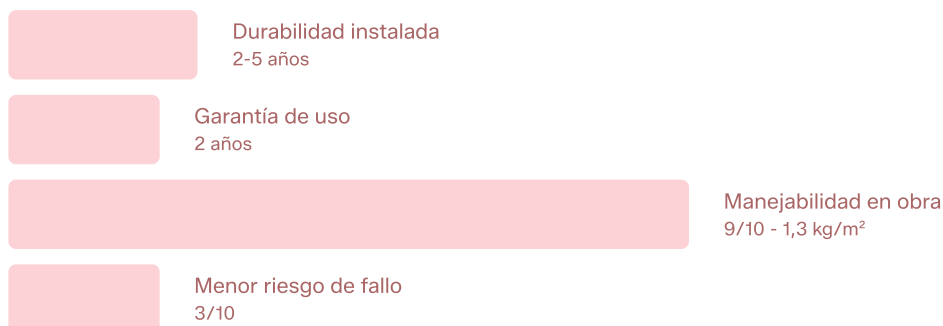

Características de instalación

Altura de instalación

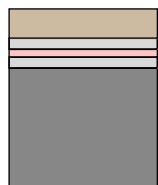

Altura total	0,3 cm
Peso	25-30 kg/m ²
Tiempo	20 min/m ²
Tiempo total	Mismo día

Sostenibilidad

Alta sostenibilidad



0,25 kg/m² de plásticos reciclables



Bajos residuos



Toxicidad baja



Recursos necesarios



Altura de instalación

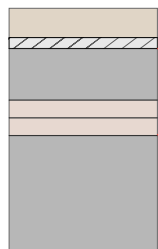

Altura total	7 cm
Peso	120-180 kg/m ²
Tiempo	50 min/m ²
Tiempo total	3-5 días

Sostenibilidad

Baja sostenibilidad



4 kg/m² de material NO reciclable



Bajos residuos



Toxicidad media



Recursos necesarios



Altura de instalación

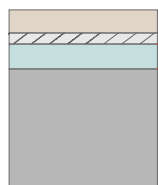

Altura total	0,5 cm
Peso	30-35 kg/m ²
Tiempo	35 min/m ²
Tiempo total	2-3 días

Sostenibilidad

Baja sostenibilidad

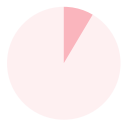

1,3 kg/m² de material NO reciclable



Altos residuos



Toxicidad alta



Recursos necesarios



¿Por qué elegir Water-Stop?

Análisis de métodos impermeabilizantes generales

Fuente: 

A partir del análisis de las diferentes variables que influyen en el coste total de instalación de un sistema impermeabilizante (precio del producto por m², coste de la mano de obra y tiempo de instalación), podemos afirmar que para la instalación de la lámina WATER-STOP se requiere menos tiempo y menos mano de obra.

Esto se traduce en una optimización del rendimiento global de la obra y una **reducción significativa del coste final** del proyecto.

Water-Stop

Coste general



Asfáltica

Coste general



Aplicación Líquida

Coste general

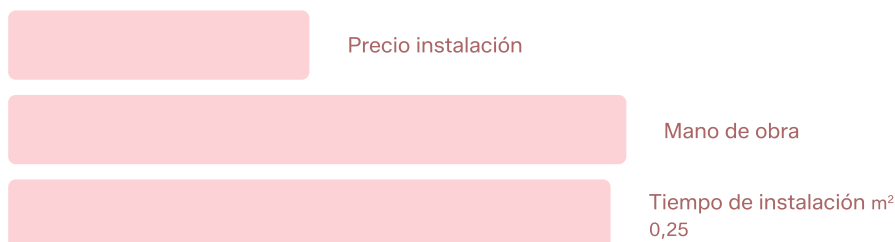

Con GURU el coste siempre se reduce.

Gracias a un diseño optimizado y a sistemas pensados para una instalación rápida y eficiente, las soluciones de GURU reducen los costes asociados al proyecto.

Ahorra hasta un **43,6%**



Menos plástico, más protección.



Gracias a nuestra estructura multicapa única en Water-Stop conseguimos reducir notablemente la cantidad de plástico necesario en la producción de nuestras láminas. GURU dispone del riguroso análisis DAP para demostrar.

La **Declaración Ambiental de Producto** es un riguroso análisis que evalúa el impacto ambiental de un producto a lo largo de su ciclo de vida. No solo buscamos la excelencia en rendimiento, sino también hacerlo con transparencia.



Más que una certificación, un compromiso ambiental.

Eficiencia climática



Ahorro de recursos



Compromiso ambiental



Preservación ambiental



W-S Top

Lámina para
cubiertas planas

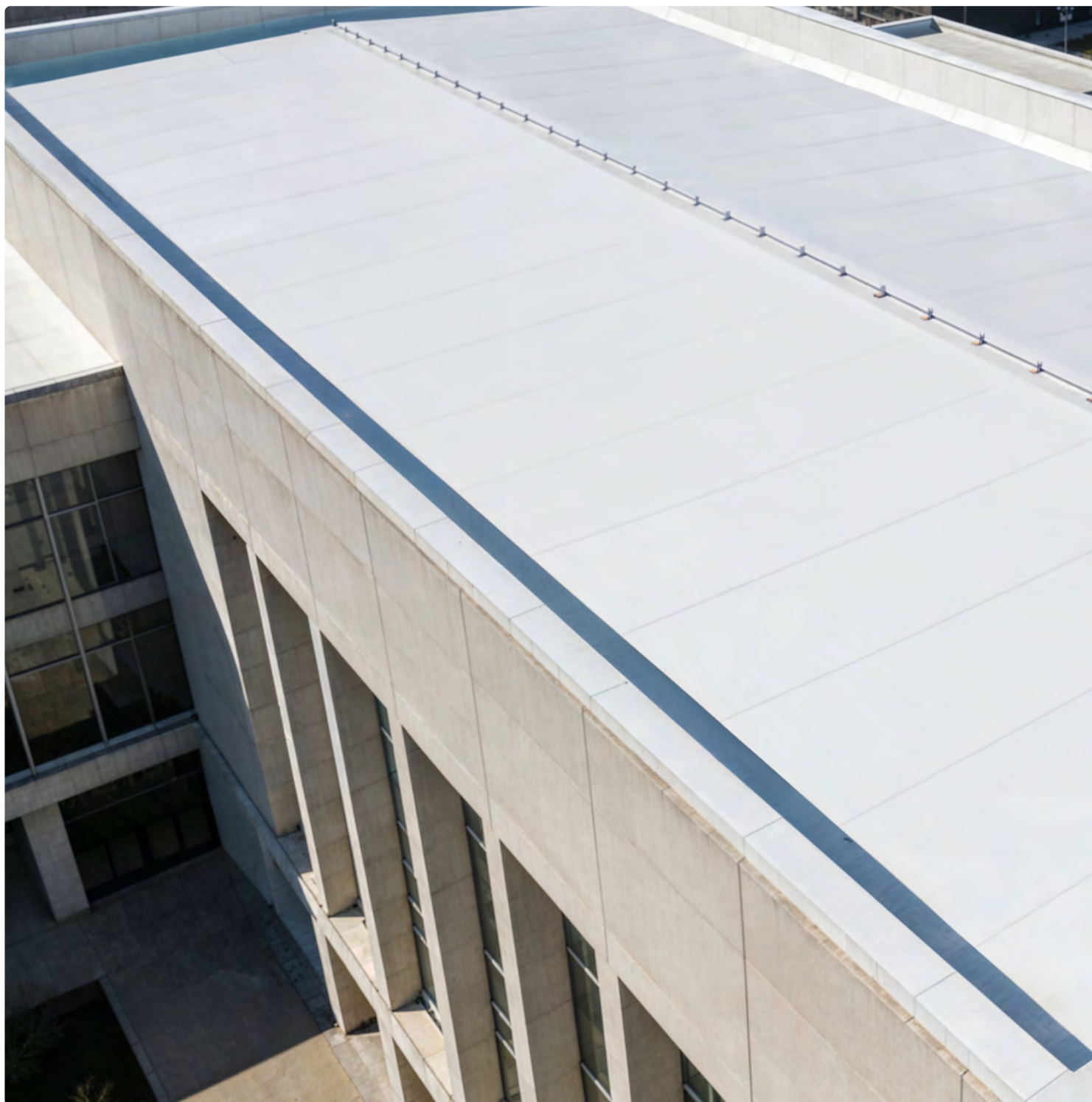

Producto

Ref.	Descripción	Medida
UV71000	Rollo W-S TOP	1,5 x 20 m · 30 m ²
UV74000	Rollo W-S TOP	3 x 20 m · 60 m ²



e = 1,5 mm

Lámina impermeable resistente a UV fabricada con multicapa de poliolefinas termoplásticas y una base de fibras poliméricas para una excelente adherencia con materiales cementosos tipo cemento cola C2S1. Apta para instalaciones que requieran una lámina impermeable expuesta a la intemperie. Producida en color blanco de alta reflexión acorde al estándar de cubierta fría.

Composición:



Multicapa para protección superior

Características



Garantía



Uso exterior expuesto,
resistente a la intemperie



Cubierta
fría



Sellado de juntas.
Diversas opciones



Reflectante para
máxima eficiencia



UV resistente

Datos técnicos

Peso/m² (gr): 800

Ancho (m): 1'5, 3

Largo (m): 20

G-Flex

Lámina
desolidarizante

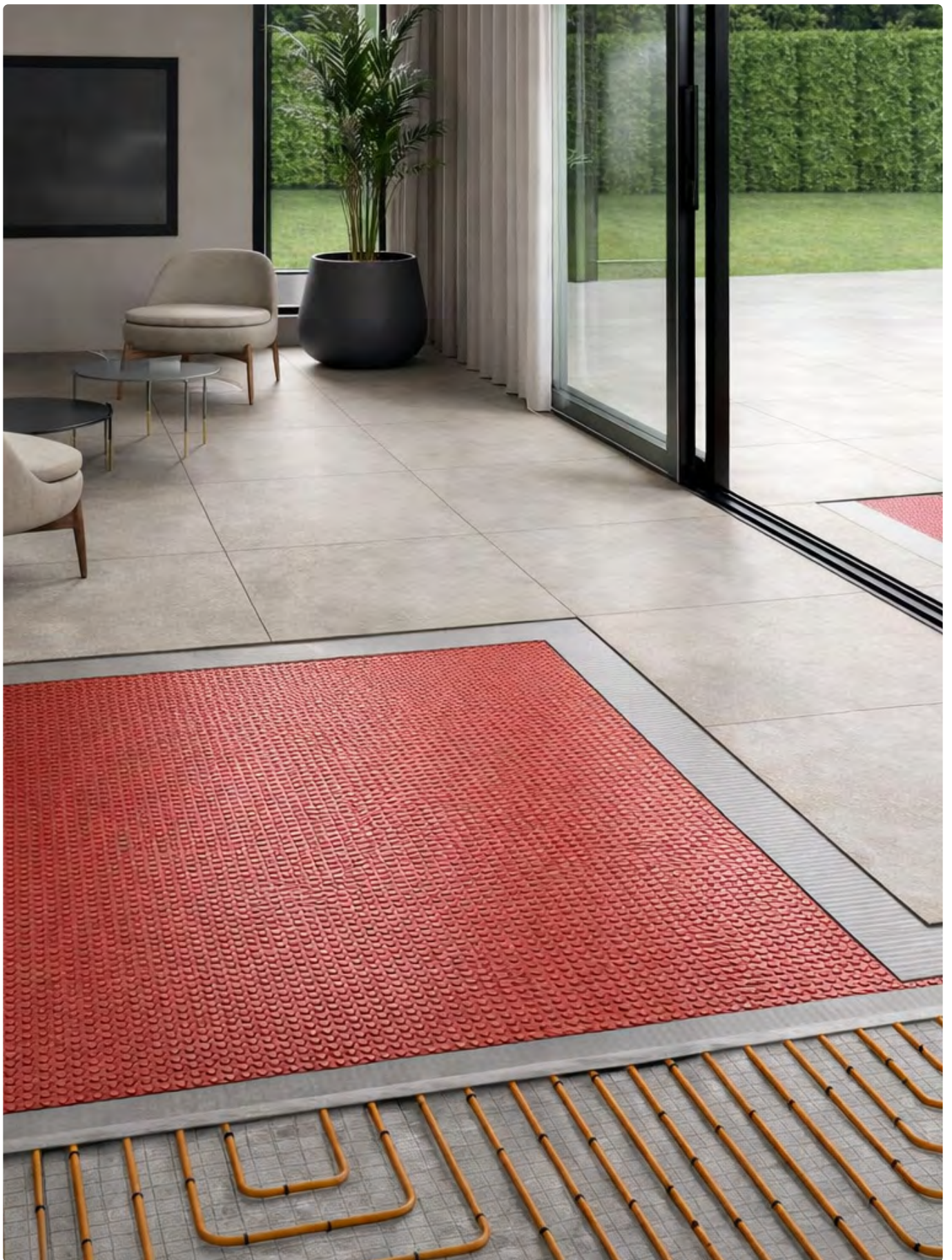

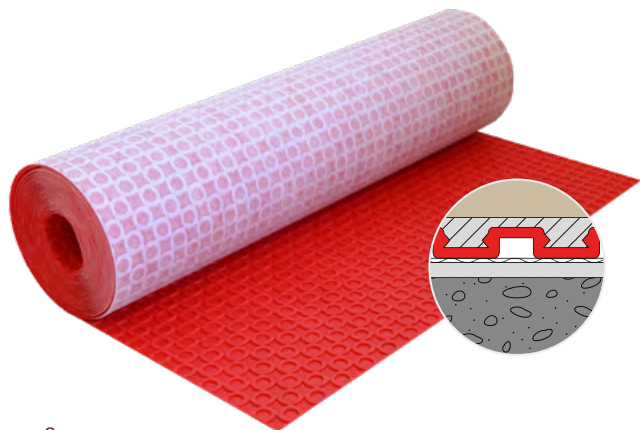

e = 3 mm

G-Flex es una lámina **desolidarizante** e **impermeable anti-fractura** que protege el revestimiento sobre superficies nuevas, viejas, húmedas, secas o con fisuras y movimientos dimensionales.

Permite **reducir los tiempos de obra**, ya que la instalación y colocación del revestimiento pueden realizarse de inmediato, siendo transitable al instante. Además, mejora el rendimiento de los sistemas de suelo radiante gracias a sus conductos que distribuyen uniformemente el calor.

Su alta capacidad para liberar la humedad del forjado en construcciones nuevas permite instalar la cerámica en menos de 28 días, reduciendo hasta dos semanas el tiempo de espera. Esta misma propiedad lo hace ideal para renovaciones en áreas húmedas o expuestas a la lluvia.

Estructura

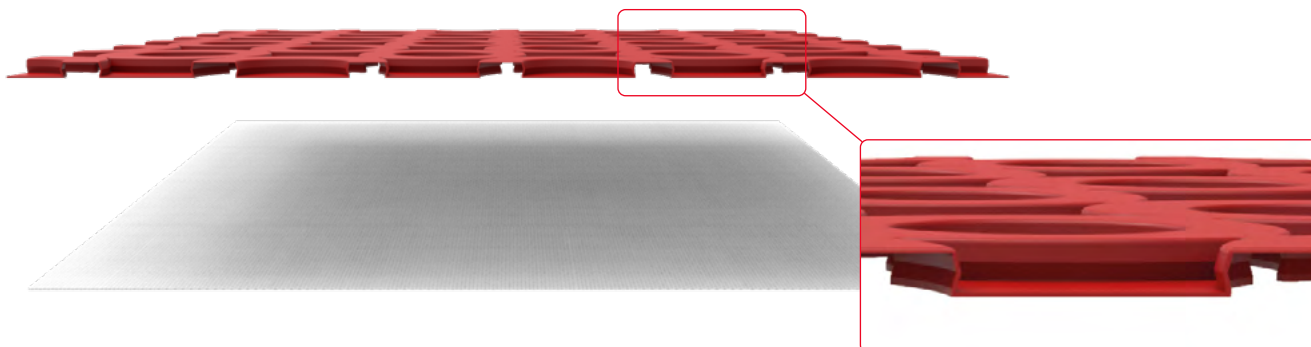

Características



Garantía



Impermeabilización



Desolidarización

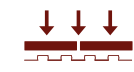

Distribución de cargas



Dispersión de calor y vapor

Datos técnicos

Peso/m² (gr): 550

Ancho (m): 1

Largo (m): 14, 30

NAIL - Anclaje mecánico

Pull out: $\geq 0,7 \text{ N/mm}^2 = \geq 70 \text{ toneladas/m}^2$

Robinson Floor Test - Extra Heavy

Producto

Ref.	Descripción	Medida
ILU5100	Rollo G-Flex	1 x 14 m · 14 m ²
ILU5200	Rollo G-Flex	1 x 30 m · 30 m ²

Logística

Uds/Caja	Uds/Pallet
1	20
1	12



Máxima protección, cero roturas.

Impermeabiliza la superficie,
protege la cerámica.

La lámina G-Flex destaca por su capacidad de **reparto de cargas**, lo que protege el revestimiento en grandes superficies como terrazas, plazas o zonas de tráfico rodado como aparcamientos o concesionarios.

Esta ventaja resulta especialmente útil en instalaciones cerámicas de gran formato y grosor reducido.

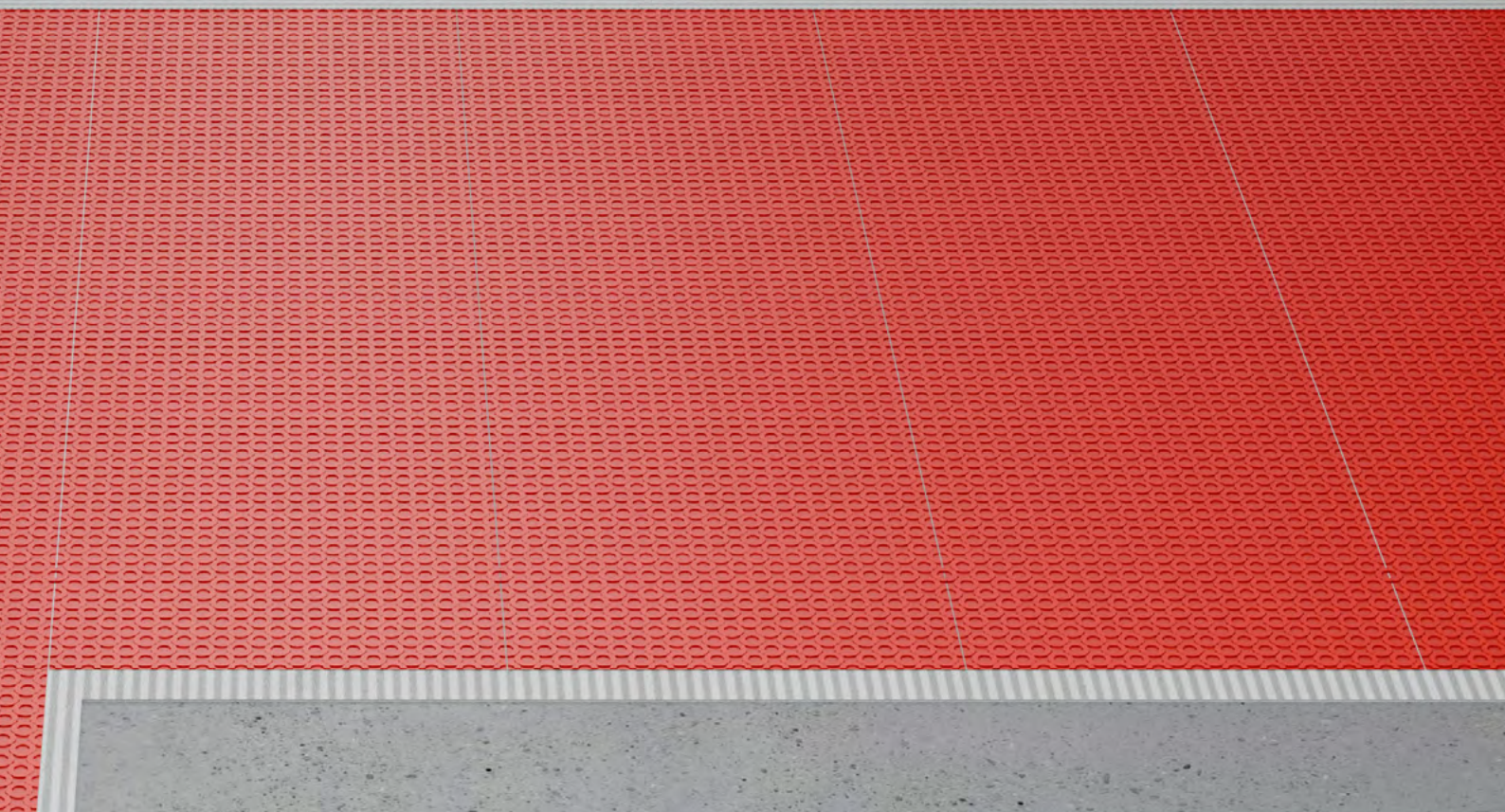

Ejemplos de impermeabilización con G-Flex

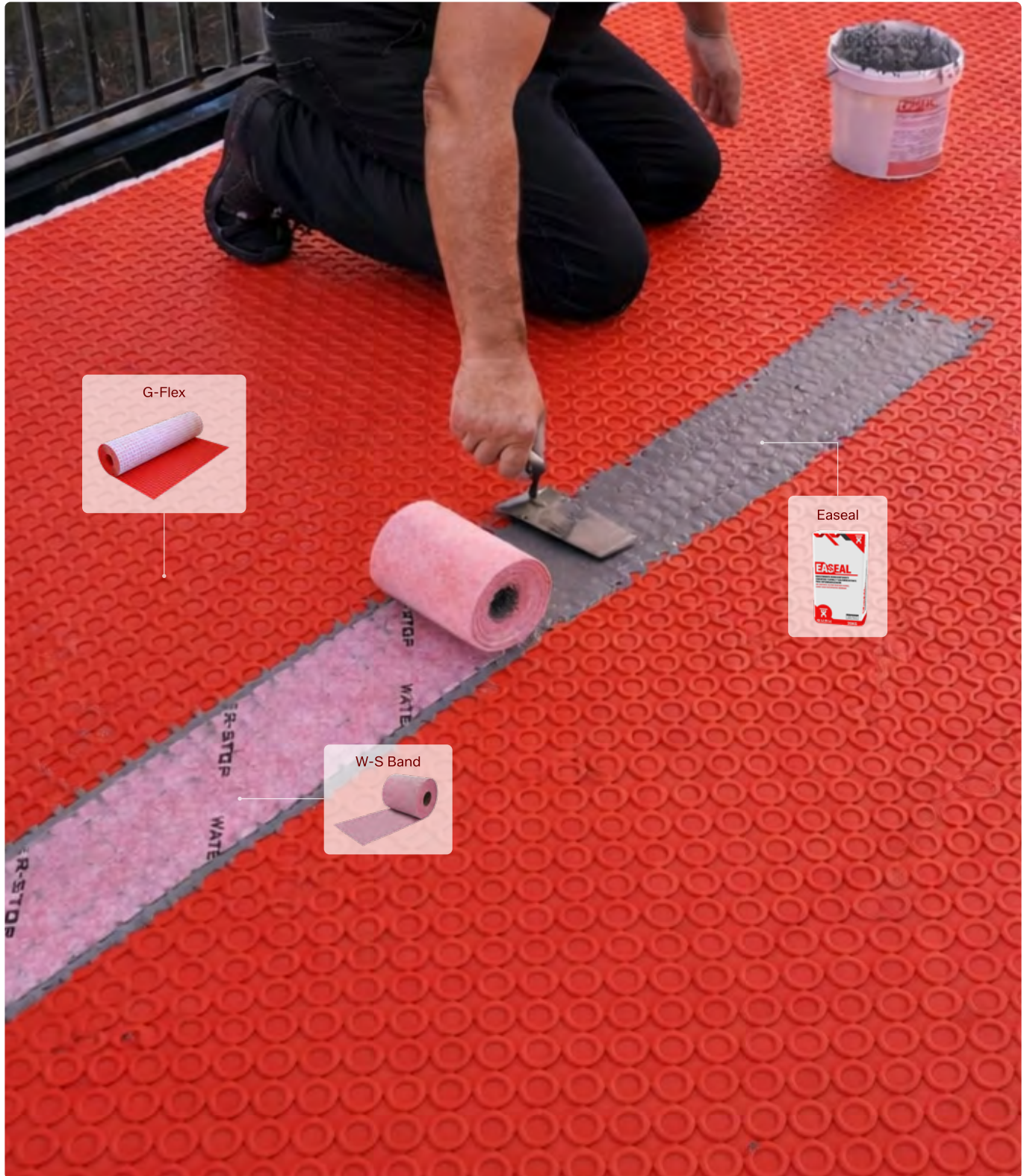

Ref.	Descripción	Rendimiento	Formato
ILU5200	Rollo G-Flex 1 x 30 m · 30 m ²	-	Rollo
IG61000	W-S Band 14	-	Rollo 14 cm x 20 m
IG60024	Easeal 3 kg	9 m*	Cubo

* Rendimiento para este método de instalación: solape con W-S Band. Para ver más detalles. ►

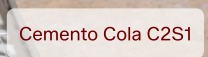
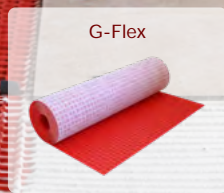
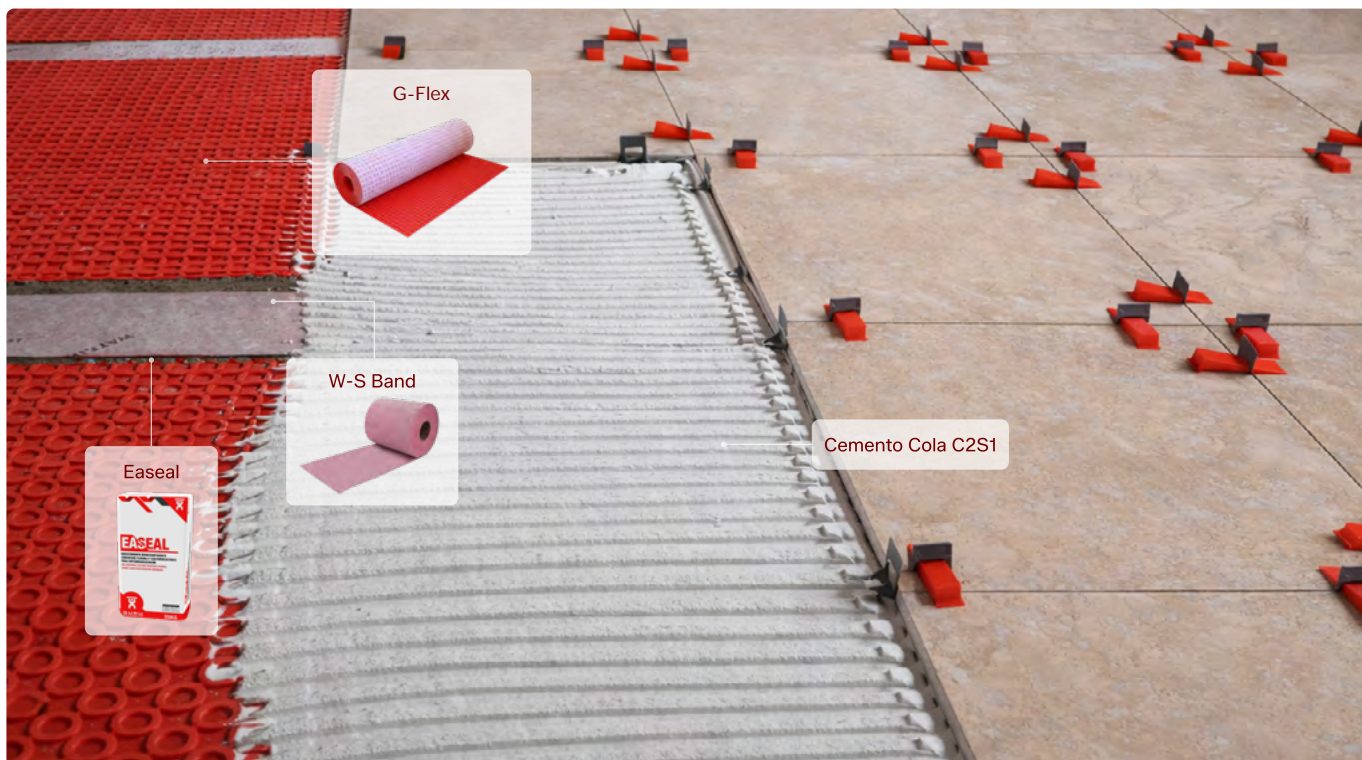
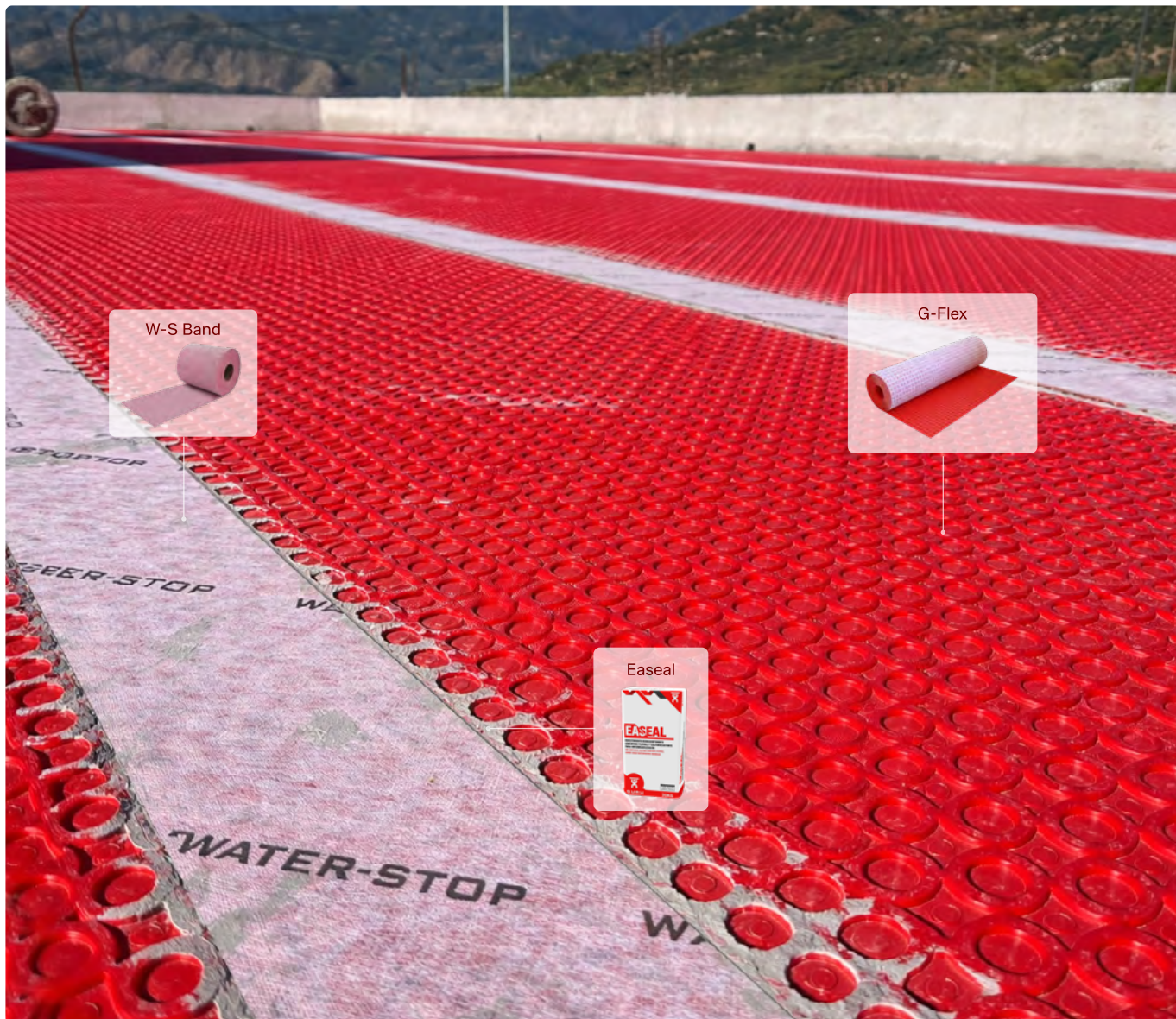

Instalación contra humedad por presión negativa y capilaridad

La humedad por presión negativa se produce cuando el agua del terreno penetra desde el exterior de la vivienda hacia el interior, generando daños como desprendimientos en el revestimiento, aparición de moho o malos olores. Este fenómeno es común en muros enterrados, garajes o sótanos en contacto con terraplenes o zonas con un nivel freático elevado.

G-FLEX ofrece una solución eficaz frente a la humedad por presión negativa, ya que el espacio que se forma entre la lámina impermeable y la superficie **permite disipar la humedad hacia el aire**, evitando su acumulación y protegiendo la estructura.

Humedad negativa con acabado cerámico

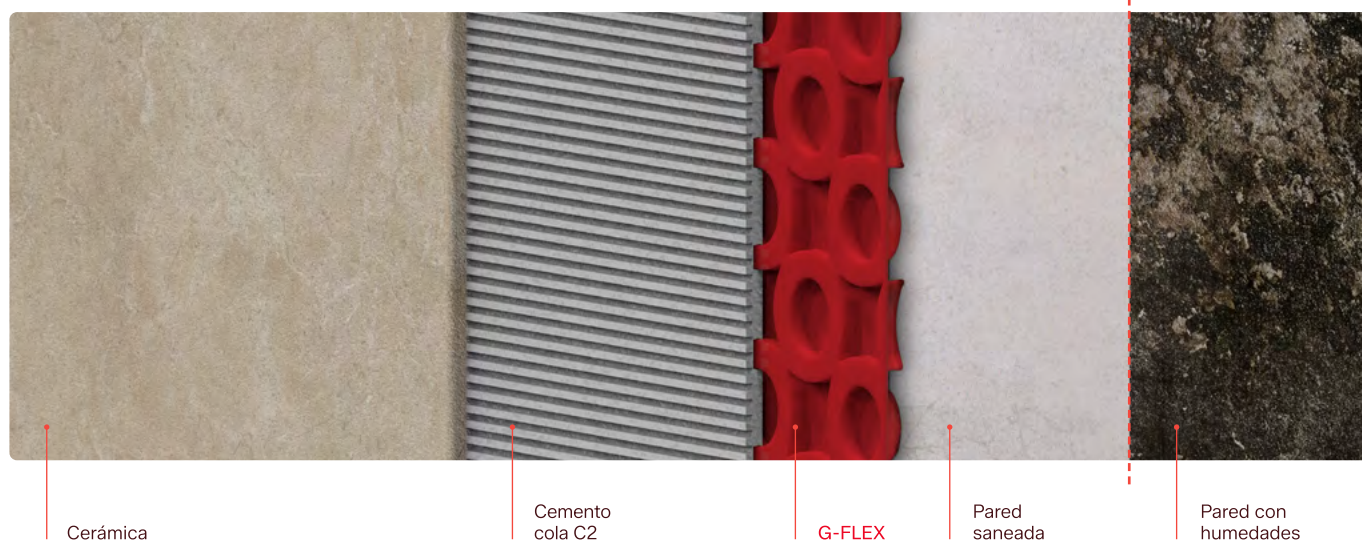

Humedad negativa enlucida y pintada

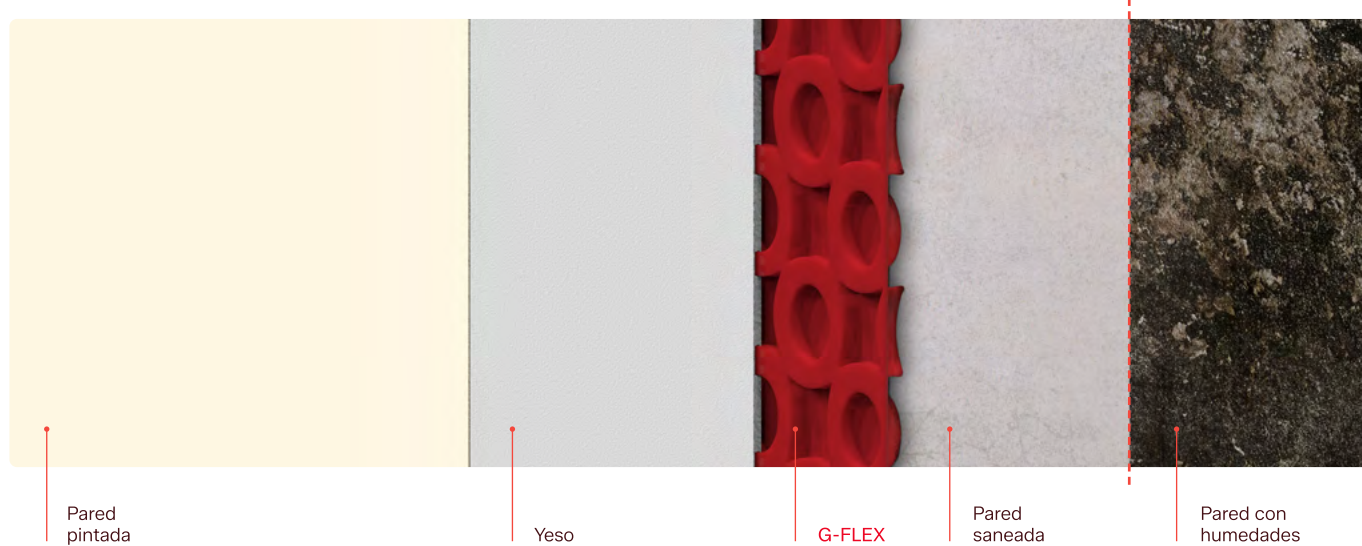

Ref.	Descripción	Formato
IG68000	G-Washer (pack 250 arandelas)	Caja

Se recomienda utilizar tornillos 5/6 mm de grosor y tacos adecuados al tipo de pared.

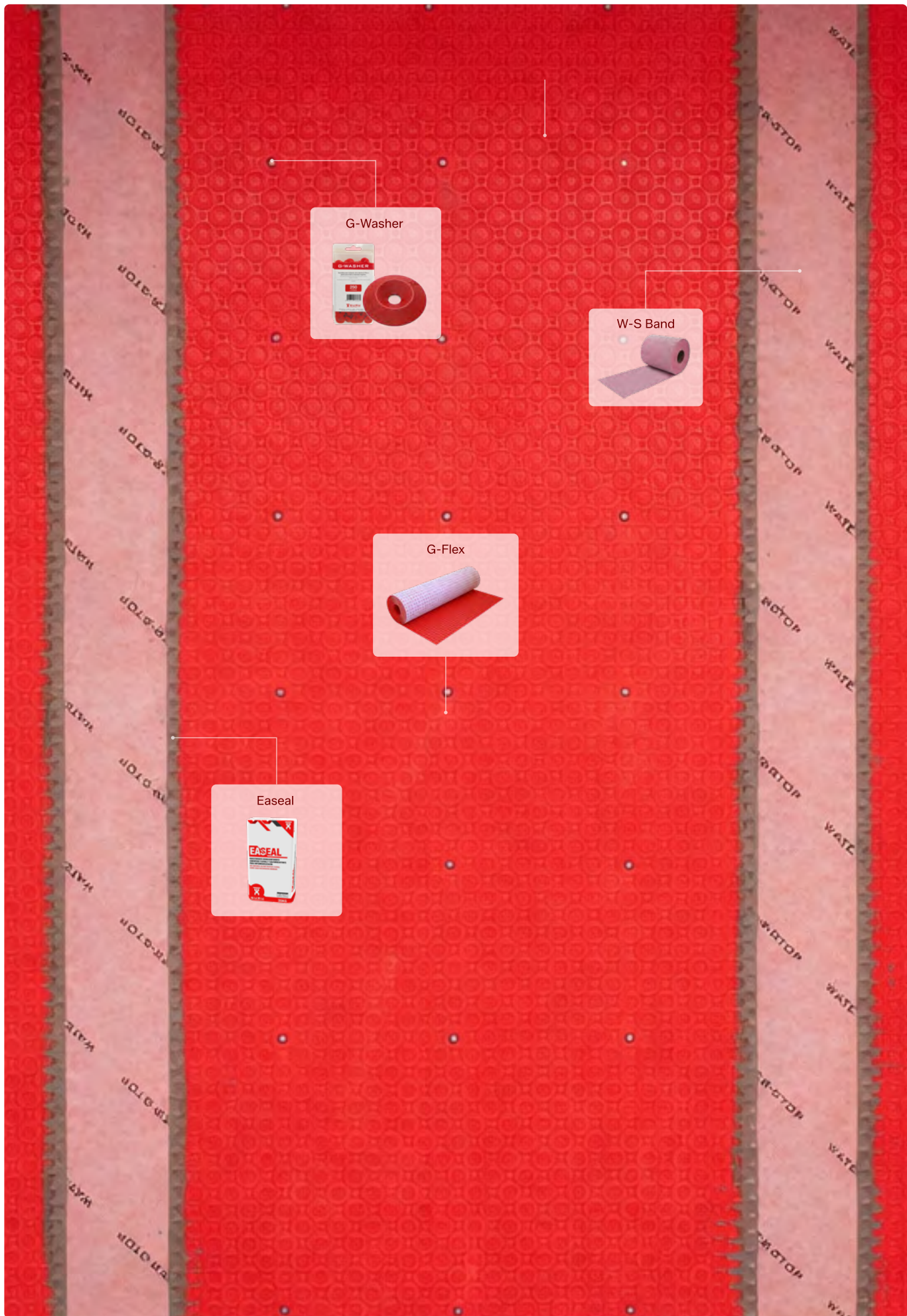

G-Sound

Lámina de reducción
al ruido de impacto

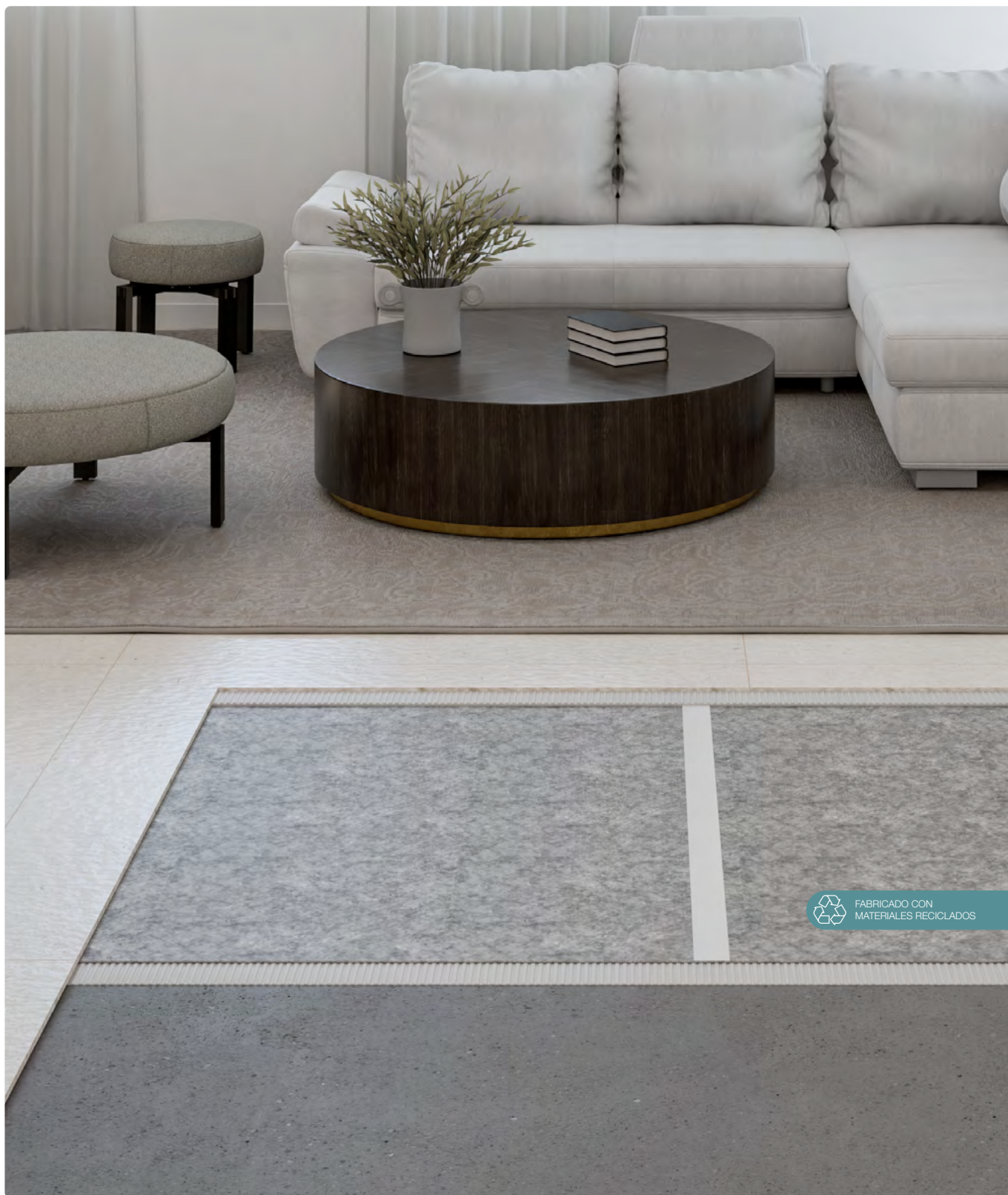

Producto			Logística	
Ref.	Descripción	Medida	Uds/Caja	Uds/Pallet
IU70000	Rollo G-Sound	1 x 30 m · 30 m ²	1	60

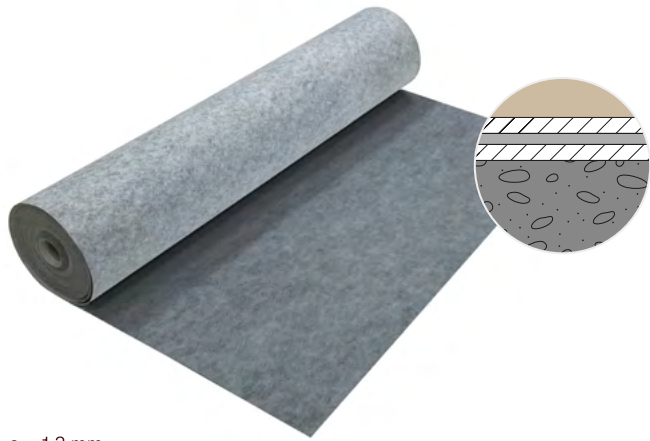

e = 1,2 mm
 Instalación con cemento cola C2: e = 3,5 mm

La familia de láminas G-Sound está diseñada para **reducir el sonido de impacto** entre 15 y 20 dB, al mismo tiempo que actúa como barrera frente a la humedad gracias a sus **propiedades impermeabilizantes** y protege el revestimiento de los movimientos estructurales gracias a su función **desolidarizante**.

Su **reducido espesor e instalación adherida** eliminan la necesidad de capas gruesas de mortero, logrando una instalación con un grosor total inferior a 1 cm, ideal para pavimentos finos. Esta combinación la convierte en una solución óptima tanto para obra nueva como para proyectos de renovación.

Características



Garantía



Reducción instantánea de 15 dB



Impermeabilizante y desolidarizante



Apta para todo tipo de revestimientos

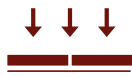

Alta resistencia a la compresión *

Datos técnicos

Peso/m² (gr): 440

Ancho (m): 1

Largo (m): 30

Fabricado a partir de productos reciclados

Reducción del sonido de impacto hasta 15 dB

Ensayos realizados

Cálculos según UNE-EN ISO 12354-2: 2018

Reducción del nivel de transmisión de ruido de impacto ΔL bajo suelo flotante:

F (Hz)	ΔL (dB)			F (Hz)	ΔL (dB)		
	S01	S02	S03		S01	S02	S03
100	-9,1	-31,0	-25,0	800	18,0	5,1	11,1
125	-6,2	-27,2	-21,1	1000	20,9	9,0	15,0
160	-3,0	-22,9	-16,8	1250	23,8	12,8	18,9
200	-0,1	-19,0	-13,0	1600	27,0	17,1	23,2
250	2,8	-15,1	-9,1	2000	29,9	21,0	27,0
315	5,8	-11,1	-5,1	2500	32,8	24,9	30,9
400	9,0	-7,0	-0,9	3150	35,8	28,9	34,9
500	11,9	-3,1	2,9	4000	39,0	33,0	39,1
630	14,9	0,9	7,0	5000	41,9	36,9	42,9

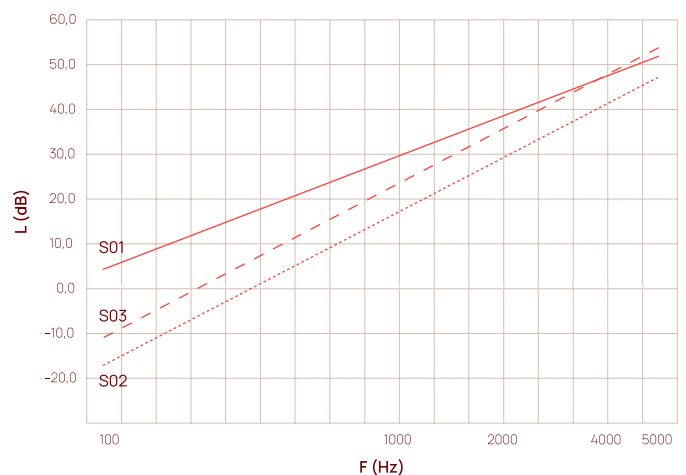

Reducción del nivel de transmisión de ruido de impacto ΔL bajo suelo flotante:

S01: Solera flotante hecha de mortero	ΔL_w (dB) 15,2	m' (kg/m ²): 220	f ₀ (Hz): 201
S02: Suelo flotante seco (PYL)	ΔL_w (dB) 8,1	m' (kg/m ²): 25	f ₀ (Hz): 597
S03: Suelo flotante seco (Madera)	ΔL_w (dB) 6,3	m' (kg/m ²): 50	f ₀ (Hz): 422

Reducción del sonido de impacto **15,2 dB**

G-Sound

Lámina de reducción
al ruido de impacto

PREMIUM

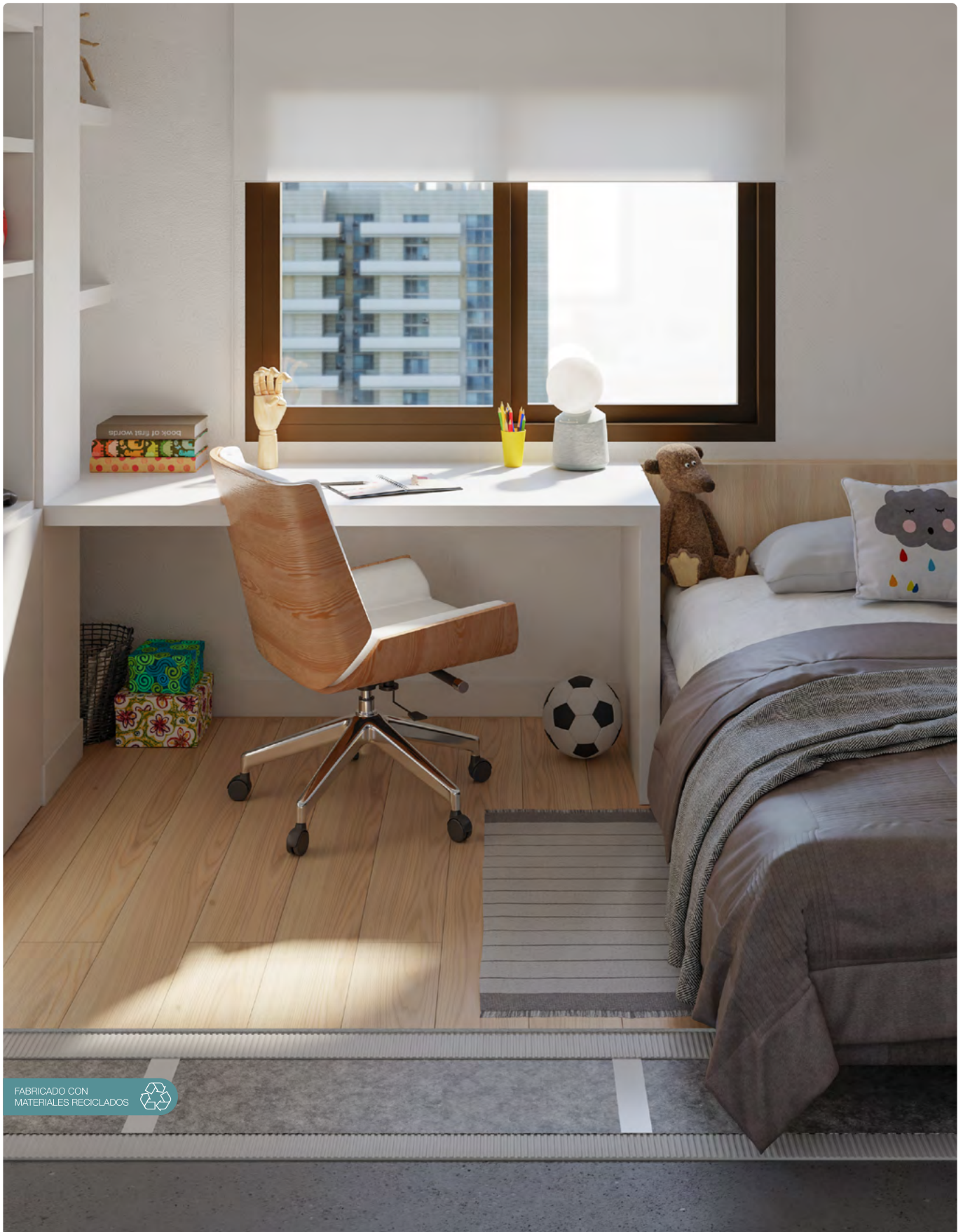

FABRICADO CON
MATERIALES RECICLADOS



e = 2,5 mm / Instalación con cemento cola C2: e = 4,5 mm

Dentro de la gama de láminas de impacto, G-Sound Premium representa una solución de altas prestaciones para la reducción del ruido de impacto. Además de incorporar todas las propiedades de G-Sound, ofrece una **atenuación acústica de hasta 20 dB** con un espesor total de solo 2,5 mm. Su formato de 2 x 10 m facilita una **instalación rápida, precisa y eficiente** en grandes superficies.

Características



Garantía



Reducción instantánea de 20 dB



Impermeabilizante y desolidarizante



Apta para todo tipo de revestimientos



Alta resistencia a la compresión *

Datos técnicos

Peso/m² (gr): 580

Ancho (m): 2

Largo (m): 10

Fabricado a partir de productos reciclados

Reducción del sonido de impacto hasta 20 dB

Ensayos realizados

Cálculos según UNE-EN ISO 12354-2: 2018

Reducción del nivel de transmisión de ruido de impacto ΔL bajo suelo flotante:

F (Hz)	ΔL (dB)			F (Hz)	ΔL (dB)		
	S01	S02	S03		S01	S02	S03
100	-4,2	-24,4	-18,4	800	22,9	11,7	17,7
125	-1,3	-20,6	-14,6	1000	25,8	15,6	21,6
160	2,0	-16,3	-10,3	1250	28,7	19,4	25,4
200	4,9	-12,4	-6,4	1600	32,0	23,7	29,7
250	7,8	-8,5	-2,5	2000	34,9	27,6	33,6
315	10,8	-4,5	1,5	2500	37,8	31,5	37,5
400	13,9	-0,4	5,7	3150	40,8	35,5	41,5
500	16,8	3,5	9,5	4000	43,9	39,6	45,7
630	19,8	7,5	13,5	5000	46,9	43,5	49,5

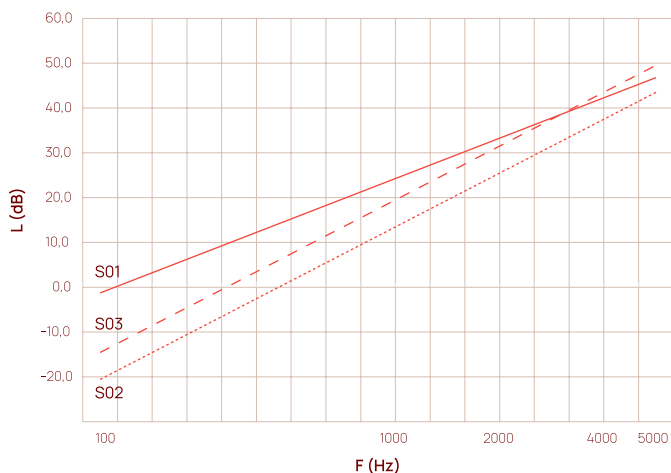

Reducción del nivel de presión acústica de impacto ΔL como suelo flotante:

S01: Solera flotante hecha de mortero	ΔL_w (dB) 19,8	m' (kg/m ²): 220	f ₀ (Hz): 138
S02: Suelo flotante seco (PYL)	ΔL_w (dB) 11,6	m' (kg/m ²): 25	f ₀ (Hz): 409
S03: Suelo flotante seco (Madera)	ΔL_w (dB) 11,5	m' (kg/m ²): 50	f ₀ (Hz): 289

Reducción del sonido de impacto **19,8 dB**

Producto

Ref.	Descripción	Medida
IU70001	Rollo G-Sound Premium	2 x 10 m · 20 m ²

Logística

Uds/Caja	Uds/Pallet
1	40

Thermo Seal

Lámina
termosoldable



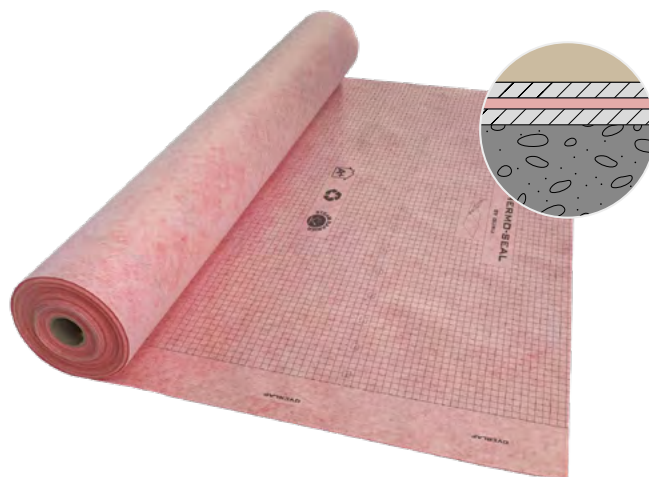

e = 0,65 mm

Thermo Seal es una lámina geotextil **impermeable** y **termosoldable** que permite soldar las juntas con calor gracias a su **núcleo con alto contenido plástico**, garantizando una impermeabilización continua y sin interrupciones.

Está compuesta por varias capas: una **lámina impermeable reforzada con una película plástica de alta resistencia** (PP), recubierta en ambas caras con tejido no tejido de poliéster y polipropileno, lo que proporciona gran durabilidad y versatilidad.

Características



Garantía



Impermeable



Reforzada con una capa de alta resistencia



Solapes sellados por termosoldadura

Datos técnicos

Peso/m² (gr): 340

Espesor (mm): 0,65

Superficie (m): 1 x 30, 2 x 20 y 1,5 x 20

Producto			Logística	
Ref.	Descripción	Medida	Uds/Caja	Uds/Pallet
IR52000	Thermo Seal	1 x 30 m	4	100
IR53000	Thermo Seal	2 x 20 m	4	100
IR54000	Thermo Seal	1,5 x 20 m	5	100

W-S Autoadhesiva

Lámina autoadhesiva



Interior



Cubierta grecada





e = 0,5 mm

W-S Autoadhesiva es una lámina EVA C diseñada para garantizar la impermeabilización de superficies planas **sin necesidad de utilizar cemento cola** para su instalación, reduciendo así el tiempo y el espesor de instalación al mínimo.

Características



Garantía



Impermeable



Estructura multicapa

Datos técnicos

Peso/m² (gr): 315

Espesor (mm): 0,5

Superficie (m): 1,4 × 20

*El uso de W-S Autoadhesiva está indicada en superficies lisas, no porosas, como metal, plásticos, cristal, etc.

Producto

Ref.	Descripción	Medida
IF54100	W-S Autoadhesiva	1,4 × 20 m

W-S Air

Lámina
transpirable





e = 0,4 mm

W-S Air es una lámina impermeable al agua y permeable al vapor, diseñada para el control del vapor en cubiertas inclinadas y fachadas ventiladas. Se instala bajo la capa de protección y sobre la estructura portante, ya sea apoyada en vigas, tableros (hormigón, madera, paneles) o directamente sobre el aislamiento térmico.

Características



Garantía



Impermeable



Evita pérdidas de calor por convección y condensación



Alta permeabilidad al vapor



Instalación en pendientes >5%

Datos técnicos

Peso/m² (gr): 130

Espesor (mm): 0,4

Film microporoso

Velo no tejido ambas caras

Producto

Ref.	Descripción	Medida
IH70001	W-S Air	1,5 x 50 m

Logística

Uds/Caja	Uds/Pallet
3	40

Accesorios de instalación para láminas técnicas

Refuerzos para puntos singulares

W-S Tub

Refuerzo de tubería.
Ø18- Ø 22 mm



W-S Dex

Refuerzo de esquina exterior 90º.



W-S Din

Refuerzo de esquina interior 90º.



W-S Dex 135º

Refuerzo de esquina exterior 135º. Incluye un refuerzo izquierdo y uno derecho.



W-S Din 135º

Refuerzo de esquina interior 135º.



Ref.	Descripción	Formato
IG60004	W-S Tub	Bolsa 2 uds
IGU6005	W-S Dex	Bolsa 2 uds
IGU6006	W-S Din	Bolsa 2 uds
IGU6020	W-S Dex 135º	Bolsa 2 uds: 1 izq + 1 dcha
IGU6012	W-S Din 135º	Bolsa 2 uds

Elementos de unión

W-S Band 14 / 34

Refuerzo y terminación en encuentros con parámetros verticales y juntas.



W-S Autoadhesiva

Adhesivos de lámina impermeabilizante Water-Stop en formato parche y banda.



Safetub

Refuerzo adaptable para tuberías, monomandos, chimeneas de ventilación para cubiertas...

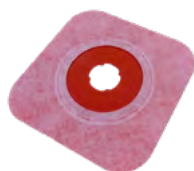

W-S Passtub

Refuerzo de tubería termosellado.
* Consultar posibilidad de personalización del diámetro del tubo.

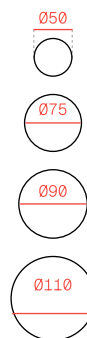
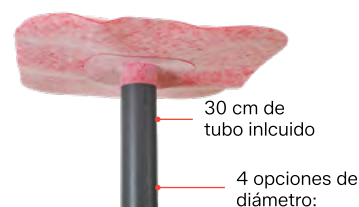

Ref.	Descripción	Medida	Formato
IG61000	W-S Band 14	14 cm x 20 m	Rollo
IG62000	W-S Band 34	34 cm x 20 m	Rollo
IGU6032	W-S Patch Autoadhesiva	10 x 10 cm	Parche
IGU6031	W-S Band Autoadhesiva	12,5 cm x 20 m	Rollo
IG60020	Safetub	Ø 32-50	Bolsa 5 uds
IG60021	Safetub	Ø 63-75	Bolsa 5 uds
IG60022	Safetub	Ø 90-128	Bolsa 5 uds
IG56021	W-S Passtub	Ø 50 mm	Bolsa 1 ud
IG56022	W-S Passtub	Ø 75 mm	Bolsa 1 ud
IG56023	W-S Passtub	Ø 90 mm	Bolsa 1 ud
IG56024	W-S Passtub	Ø 110 mm	Bolsa 1 ud

Accesorios para un sistema completo.

Los accesorios completan el sistema y garantizan una instalación más segura, precisa y eficiente, aportando continuidad, compatibilidad y el acabado necesario en cada aplicación.

Adhesivos

Easeal

Mortero monocomponente.
Impermeabilizante elástico y flexible.



W-S Butil

Cinta selladora biadhensiva
para unión.

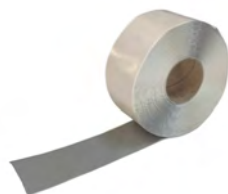

W-S Mastic

Adhesivo sellador polimérico
MS de alto módulo.



W-S Oneseal

Adhesivo flexible monocomponente
de poliuretano modificado.

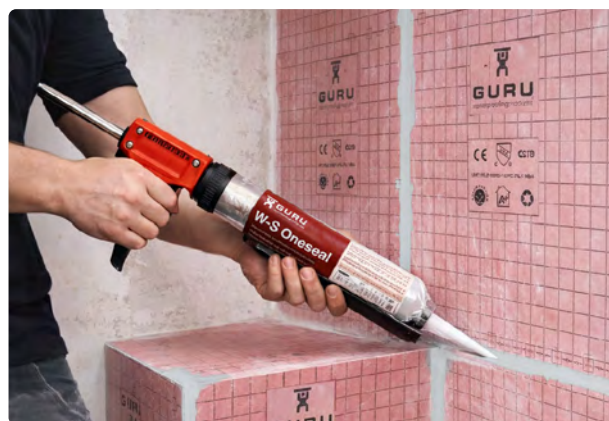

Producto

Ref.	Descripción	Medida	Formato	Rendimiento
IG60023	Easeal	20 kg	Saco	Variable *
IG60024	Easeal	3 kg	Cubo	Variable *
IG63000	W-S Butil	5 cm x 10 m	Rollo	10 m
IG64000	W-S Mastic	290 ml	Tubo	6 ml
IG65000	W-S Oneseal	6 kg	Cubo	Variable *
IG65001	W-S Oneseal	600 ml	Salchichón	Variable *

* Rendimientos / consumos en pegado y sellado de uniones entre láminas según tipo de junta:

Solape de láminas Water-Stop (Easeal)	± 0,07 kg/m	1 kg ≈ 14 m
Láminas Water-Stop con cubrejunta W-S Band 14 (Easeal)	± 0,20 kg/m	1 kg ≈ 5 m
Láminas G-Flex con la banda W-S Band 14 (Easeal)	± 0,57 kg/m	1 kg ≈ 2 m
Solape de láminas Water-Stop (Oneseal)	± 0,08 kg/m	1 kg ≈ 13 m
Láminas Water-Stop con cubrejunta W-S Band 14 (Oneseal)	± 0,22 kg/m	1 kg ≈ 5 m
Láminas G-Flex con la banda W-S Band 14 (Oneseal)	± 0,58 kg/m	1 kg ≈ 2 m

Accesorios de instalación para láminas técnicas

Herramientas

G-Trowel

G-Trowel 3: Uso general lámina Water-Stop. Ideal para mosaicos.
 G-Trowel 4,5: Uso general lámina Water-Stop. Ideal para formatos grandes.
 G-Trowel 6: Uso general con lámina G-Flex.



W-Spatula

Espatula para expulsar el aire sobrante en la colocación de la lámina Water-Stop.



Ref.	Descripción	Medida	Formato
IG67000	G-Trowel	3 x 3 mm (diente)	1 ud
IG67001	G-Trowel	4,5 x 4,5 mm (diente)	1 ud
IG67002	G-Trowel	6 x 6 mm (diente)	1 ud
IG67003	W-Spatula	-	1 ud

Canal lineal modular para exterior con impermeabilización integrada

Raynex Premium

Sistema de drenaje lineal modular para exteriores, disponible con dos diseños de rejilla en acero inoxidable: rejilla de ranura única y ranura doble.



Raynex PVC

Sistema de drenaje lineal modular para exteriores con rejilla de PVC

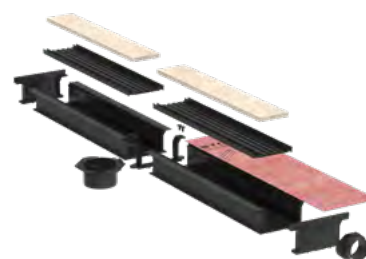

Ref.	Descripción	Medida
IX45401	Canal y rejilla Raynex premium de ranura única con Water-Stop	120 cm
IX45403	Angulo 90° Rejilla integra premium ranura única con Water-Stop	-
IX45404	Tapa registro Rejilla integra premium ranura única	-
IX45301	Canal y rejilla Raynex premium de ranura doble con Water-Stop	120 cm
IX45303	Angulo 90° Rejilla integra premium ranura doble con Water-Stop	-
IX45121	Canal y rejilla Raynex PVC de doble ranura con Water-Stop	120 cm
IX45201	Canal y rejilla Raynex PVC de doble ranura con Water-Stop	200 cm *
IX10005	Ángulo 90° Raynex PVC con Water-Stop	-

* Para más información sobre Raynex Premium, Raynex PVC y sus accesorios



Sistemas de desagüe

-
- 01 Dossier Corporativo

 - 02 Láminas Técnicas

 - 03 Sistemas de desagüe

 - 04 Sistemas modulares

Eficiencia y elegancia gracias a la impermeabilización integrada, permitiendo una evacuación óptima sin alterar la estética del entorno ni la eficiencia del acabado.



WATER-STOP
4 LAYER SUPERIOR TECHNOLOGY

proofingproducts®

Índice de productos

Gracias a la actitud innovadora que caracteriza a GURU hemos desarrollado y fabricado una gama de avanzados **sistemas de desagüe** tanto para exteriores como para interiores.

Nuestros productos combinan elegancia y eficiencia: creando sistemas con **impermeabilización integrada** y tecnologías exclusivas para mejorar el drenaje.

Sistemas de drenaje exterior

Raynex Premium

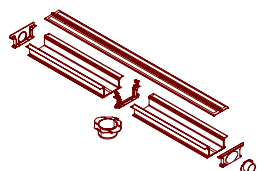

Raynex PVC

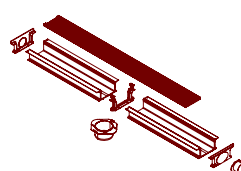

W-S Kit Terraza / W-S Kit Terraza Plus

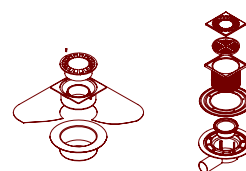

Sistemas de ducha

Sumidero Tryphon

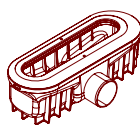

Sumidero Ruber

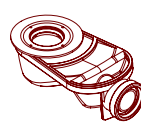

Revolux Tryphon Kit

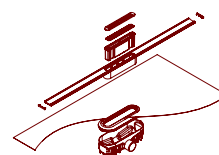

Revolux Ruber Kit

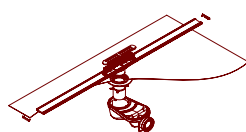

Evolux Tryphon Kit

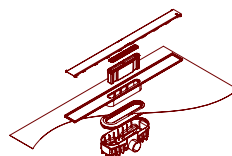

Evolux Integra Tryphon Kit

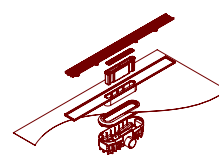

Evolux Ruber Kit Lineal

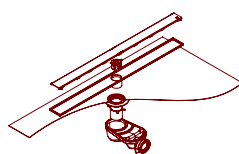

Evolux Vinyl

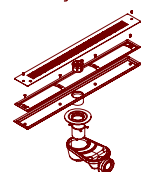

Evolux Ruber Kit Puntual

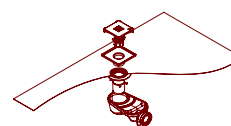

Sistema Evo

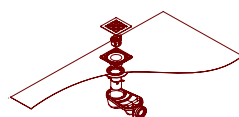

W-S Bathkit / W-S Bath



SafeBand

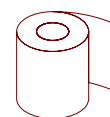

Shelf

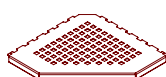

Perfiles de instalación



Accesorios y recambios

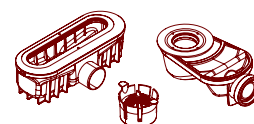

Kit personalizado (Tryphon Base Kit)

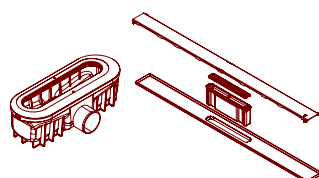

Kit personalizado (Ruber Base Kit)

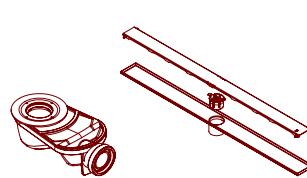

SISTEMAS DE DESAGÜE

Sistemas de drenaje exterior





Raynex Canal lineal modular para exterior

PREMIUM



Ranura única



Ranura doble

Producto			Logística	
Ref.	Descripción	Medida	Uds/Caja	Uds/Pallet
IX45300	Canal y rejilla Raynex premium de ranura doble	120 cm	8	72
IX45301	Canal y rejilla Raynex premium de ranura doble con Water-Stop	120 cm	6	54
IX45400	Canal y rejilla Raynex premium de ranura única	120 cm	8	72
IX45401	Canal y rejilla Raynex premium de ranura única con Water-Stop	120 cm	6	54

Componentes de instalación

Producto			Logística	
Ref.	Descripción	Medida	Uds/Caja	Uds/Pallet
IX45302	Angulo 90° Rejilla integra premium ranura doble	-	200	-
IX45303	Angulo 90° Rejilla integra premium ranura doble con Water-Stop	-	200	-
IX45402	Angulo 90° Rejilla integra premium ranura única	-	200	-
IX45403	Angulo 90° Rejilla integra premium ranura única con Water-Stop	-	200	-
IX45404	Tapa registro Rejilla integra premium ranura única	-	4	108

Raynex Premium es un sistema de drenaje lineal modular para exteriores, disponible con **dos diseños de rejilla** en acero inoxidable y la opción de incorporar una **impermeabilización integrada**.

Ranura única

La rejilla con ranura única es ideal para proyectos que buscan reducir el impacto visual sin comprometer la capacidad de drenaje.



Ranura doble

La rejilla con doble ranura permite una instalación completamente registrable, facilitando la limpieza de la canal pero manteniendo la perfecta integración con el entorno.



Características

- Rejilla pavimentable fabricada en acero inoxidable
- Dos modelos de rejilla
- Adaptable a obra
- Material con protección UV para su exposición a la intemperie.
- Material ligero pero resistente, con certificación A15
- Alta capacidad de desagüe
- Impermeabilización opcional de bajo espesor integrada en el canal
- Soporta tráfico ligero hasta 1.500 kg
- Uniones con adhesivo de PVC

Datos técnicos

- EN1433
- Clase A15 para tráfico ligero
- Área abierta: 6000 mm²/metro

Altura de instalación

Con rejilla de ranura única

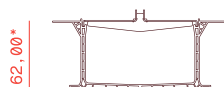

Con rejilla de ranura doble

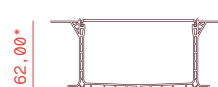

*Altura de instalación sin contar el espesor del pavimento

Componentes



- 1a. Pavimento (Sin ancho definido) / 1b. Pavimento (Ancho: 76 mm)
- 2a. Rejilla de ranura única / 2b. Rejilla de ranura doble / 3. Canal / 4. Tapa lateral
- 5. Empalme / 6a. Salida de agua Ø90 / 6b. Salida de agua Ø50 / 7. Remaches
- 8. Solape WATER-STOP (opcional)

Medidas (mm)

2a. Ranura única

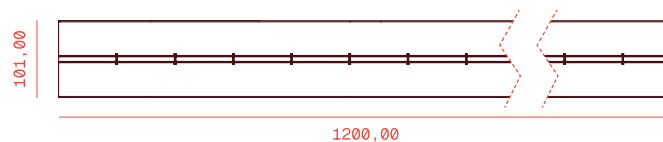

2b. Ranura doble

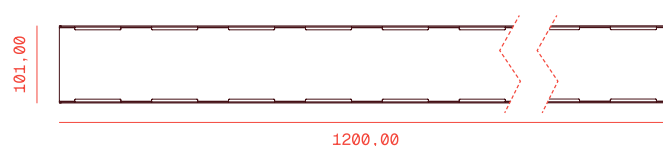

Tapa de registro en RAYNEX PREMIUM de ranura única:

Opcionalmente, puede incorporar una tapa pavimentable de registro que permite un acceso sencillo para tareas de limpieza y mantenimiento.

Medidas (mm)

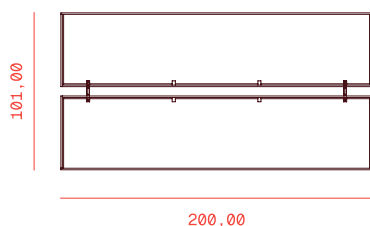

*Cinta antideslizante incluida

Raynex Canal lineal modular para exterior

PVC



Canal y rejilla RAYNEX de doble ranura con impermeabilización.

Producto			Logística	
Ref.	Descripción	Medida	Uds/Caja	Uds/Pallet
IX45120	Canal y rejilla Raynex PVC de doble ranura	120 cm	8	96
IX45121	Canal y rejilla Raynex PVC de doble ranura con Water-Stop	120 cm	6	54
IX45200	Canal y rejilla Raynex PVC de doble ranura	200 cm *	8	100
IX45201	Canal y rejilla Raynex PVC de doble ranura con Water-Stop	200 cm *	8	100

Siguiendo la misma línea que Raynex Premium, presentamos una versión más competitiva con **rejilla de PVC** y también con opción de **impermeabilización integrada**.

Su diseño compacto y **ligero**, pero con una **estructura firme**, es capaz de soportar tráfico ligero de hasta 1500 kg. Además, su opción de pavimento integrado lo convierte en una canaleta elegante y discreta.

Características	<p>Rejilla pavimentable y 100% extraíble para su limpieza.</p> <p>Adaptable a obra.</p> <p>Material con protección UV para su exposición a la intemperie.</p>	<p>Material ligero pero resistente, con certificación A15.</p> <p>Alta capacidad de desagüe.</p> <p>Impermeabilización de bajo espesor integrada en el canal.</p>	<p>Soporta tráfico ligero hasta 1.500 kg</p> <p>Uniones con adhesivo de PVC</p>
-----------------	---	---	---

Datos técnicos	<p>EN1433</p> <p>Clase A15 para tráfico ligero</p> <p>Área abierta: 6000 mm²/metro</p>
----------------	---

Altura de instalación

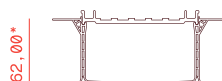

*Altura de instalación sin contar el espesor del pavimento

Componentes

1. Pavimento (Ancho: 76 mm) / 2. Rejilla / 3. Canal / 4. Tapa lateral
 5. Empalme / 6a. Salida de agua Ø90 / 6b. Salida de agua Ø50 / 7. Remaches
 8. Solape WATER-STOP (opcional) / 9. Ángulo 90°

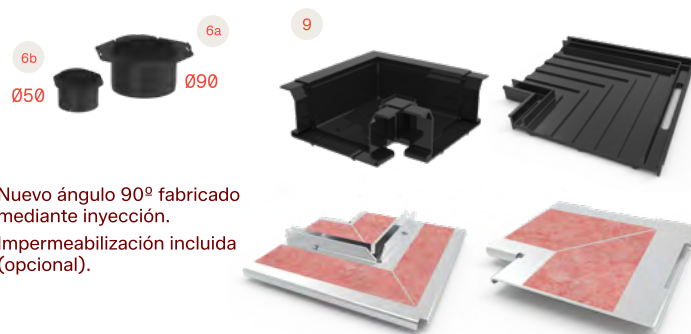

Nuevo ángulo 90° fabricado mediante inyección.
 Impermeabilización incluida (opcional).

Medidas (mm)

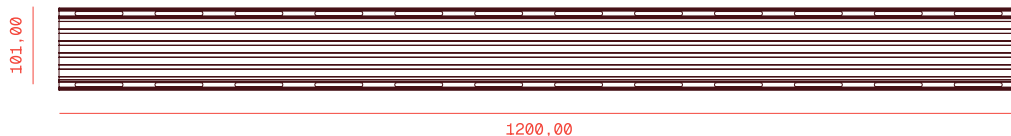

Producto			Logística	
Ref.	Descripción	Medida	Uds/Caja	Uds/Pallet
IX10000	Empalme	-	200	-
IX10001	Tapa Lateral	-	200	-
IX10002	Tubo Diámetro Ø50 mm	-	25	3500
IX10004	Tubo Diámetro Ø90 mm	-	3	420
IX10003	Ángulo 90° Raynex PVC	-	4	108
IX10005	Ángulo 90° Raynex PVC con Water-Stop	-	4	108

* Para canal y rejilla de 200 cm. PEDIDO MÍNIMO DE 8 Ud. ** Para grandes obras se puede personalizar hasta 3 metros el largo de la canal.

Kit Terraza

Sumidero para exterior

El Kit Terraza es una **solución completa para la impermeabilización de terrazas y balcones**. Está compuesto por una cazoleta de PVC termosoldada a la lámina impermeabilizante, que garantiza una conexión estanca, un sumidero sifónico de 25 mm, dos opciones de salida (vertical o horizontal), y una rejilla de PVC.



Medidas (mm)

Salida vertical

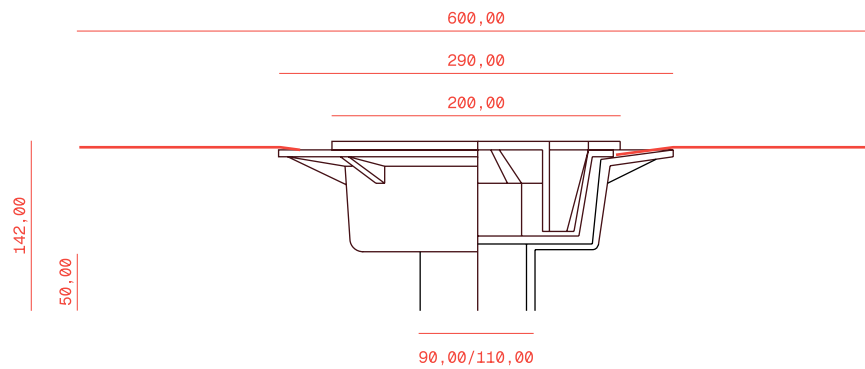

Salida horizontal

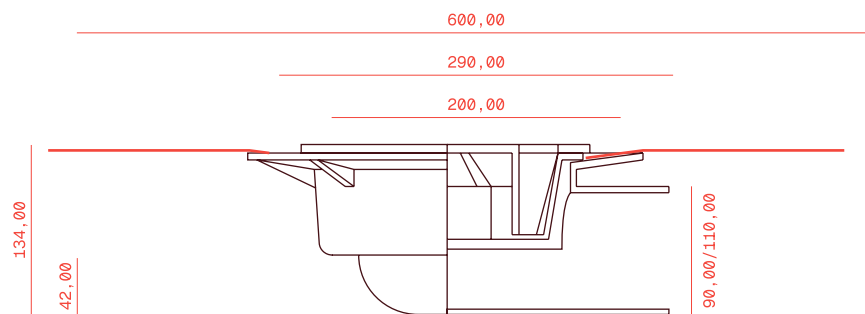

Producto			Logística
Ref.	Descripción	Salida	Uds/Caja
IE46000	Kit Terraza V90	Vertical Dn/De 90	6
IE46001	Kit Terraza V110	Vertical Dn/De 110	6
IE46002	Kit Terraza H90	Horizontal Dn/De 90	6
IE46003	Kit Terraza H110	Horizontal Dn/De 110	6

Kit Terraza

Sumidero para exterior

PLUS

Al igual que el Kit Terraza, la versión Plus ofrece una **solución completa de impermeabilización para exteriores** con una instalación rápida y segura. Además, su fabricación con **materiales de alta calidad** garantiza resistencia a la corrosión, a las inclemencias del tiempo y a los cambios de temperatura, ofreciendo una excelente relación entre calidad, durabilidad y precio.



Medidas (mm)

Salida vertical

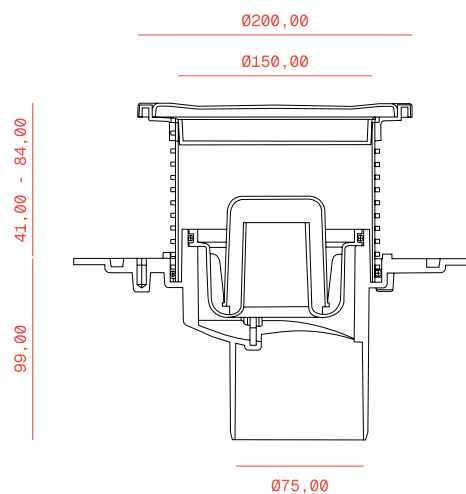

Salida horizontal

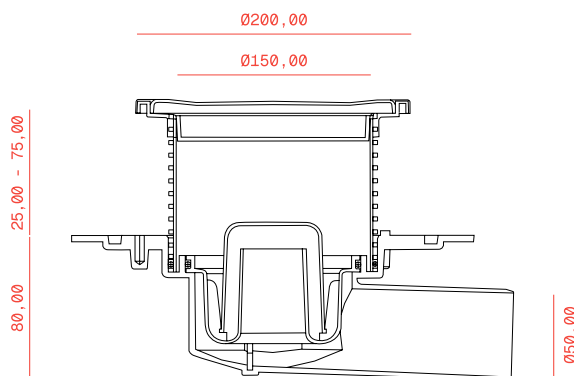

Producto					Logística	
Ref.	Descripción	Salida	Caudal (l/min)		Uds/caja	
			S.H.*	S.S.*		
IE46007	Kit Terraza Plus V75	Salida Vertical DN/DE 75	45	100	6	
IE46008	Kit Terraza Plus H50	Salida Horizontal DN/DE 50	45	100	6	

*S.H.: Sifón Hidráulico | S.S.: Sifón Seco

SISTEMAS DE DESAGÜE

Sistemas de ducha





GURU
waterproofing products

WATER-STOP
A LATEX EMULSION WATERSTOPPER



CE EN12078
UPC FILE 800-17

GURU
waterproofing products

GURU
waterproofing

CE EN12078
UPC FILE 800-17

GURU
waterproofing products

GURU
waterproofing products

Tryphon Sumidero

TRYPHON, un sumidero con sifón extraíble para facilitar el mantenimiento, autolimpiable y con un caudal de evacuación hasta 68 l/m.

Este sistema de drenaje se adapta a cualquier instalación gracias a sus **dos opciones de sifón (seco o hidráulico)**, un **colector ajustable** hasta 35 mm en altura y **tres opciones de salida: horizontal, horizontal de baja altura y vertical**, esta última poco común en el mercado.

Permite la instalación a nivel del suelo para una integración completa y cuenta con **impermeabilización termosellada** de fábrica, que asegura una protección duradera.

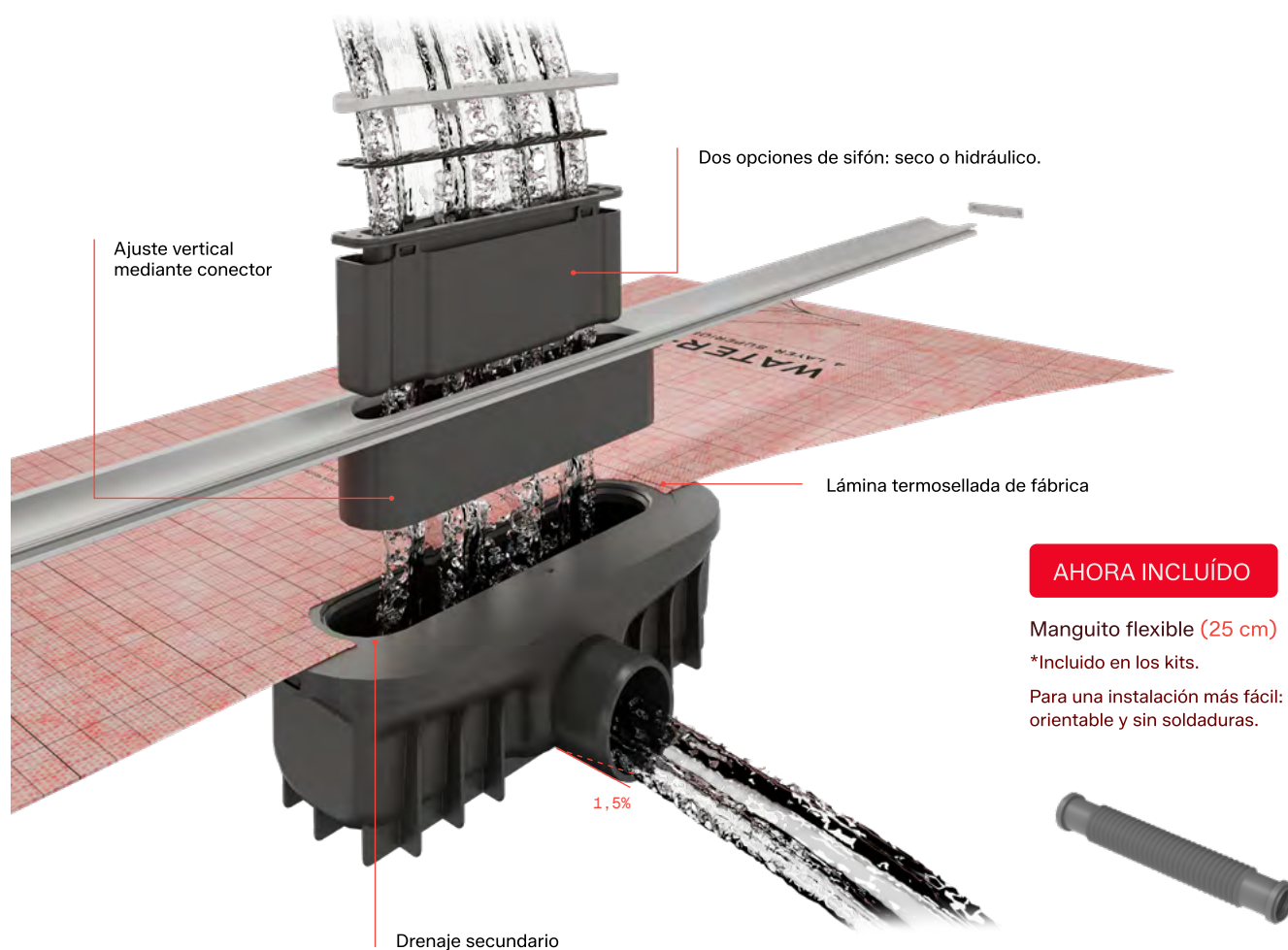

Caudal de evacuación
Hasta **68 l/min**

Medidas lámina termosellada (cm)

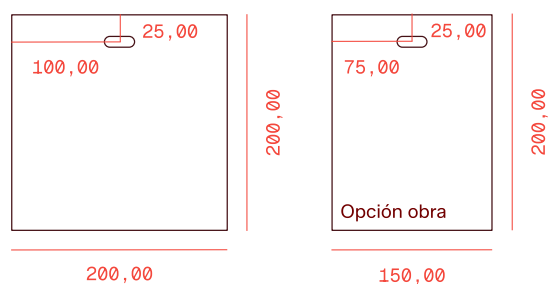

Tryphon

Características

Salida frontal
 Salida DN/DE 50 mm
 Sifón hidráulico de 50 mm + Sifón seco

Componentes

1. Tapa protectora
2. Sifón hidráulico / Sifon seco
3. Cazoleta Tryphon



Medidas (mm)

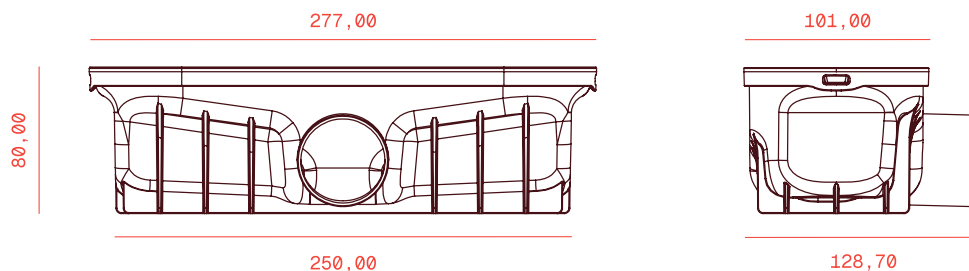

Tryphon Reducido

Características

Salida frontal de altura reducida
 Salida DN/DE 40 mm
 Sifón seco

Componentes

1. Tapa protectora
2. Sifon seco
3. Cazoleta Tryphon Reducido

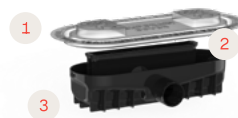

Medidas (mm)

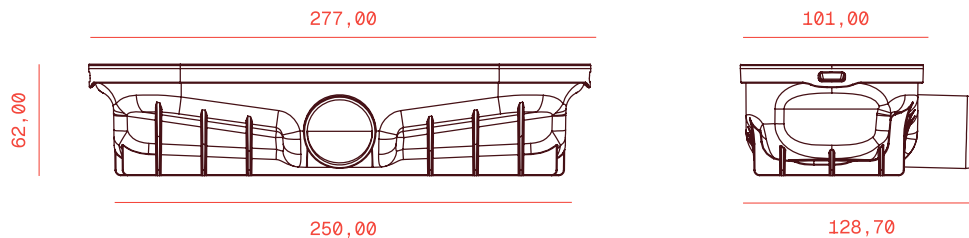

Tryphon Vertical

Características

Salida vertical
 Salida DN/DE 50 mm
 Sifón hidráulico de 50 mm + Sifón seco

Componentes

1. Tapa protectora
2. Sifón hidráulico / Sifon seco
3. Cazoleta Tryphon Vertical



Medidas (mm)

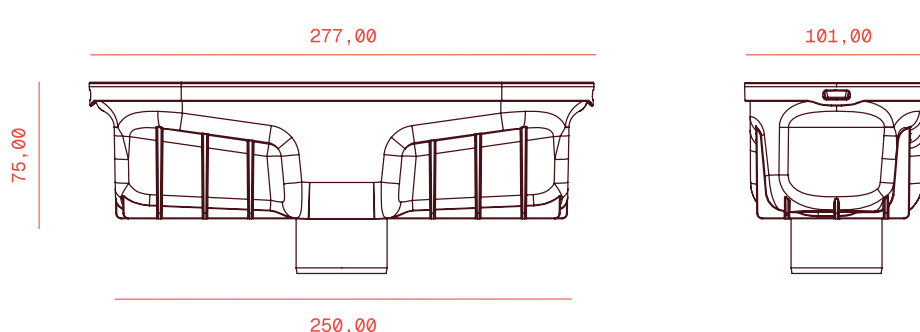

Ref.

Descripción

IG60036	Cazoleta Tryphon
IG60031	Cazoleta Tryphon Reducido
IG60032	Cazoleta Tryphon Vertical

Ruber Sumidero

RUBER es un sumidero **orientable** y **autolimpiable** con un caudal de evacuación de hasta 36 L/min. Para adaptarse a las necesidades de cada instalación, dispone de **dos alturas**: una con sifón de 50 mm y otra con sifón de 28 mm, ambos **anulables** si es necesario. Además, no requiere encolado, ya que la instalación se realiza mediante **junta a presión**.

Incluye lámina termoadherida en fábrica, que garantiza una **impermeabilización** segura y duradera.

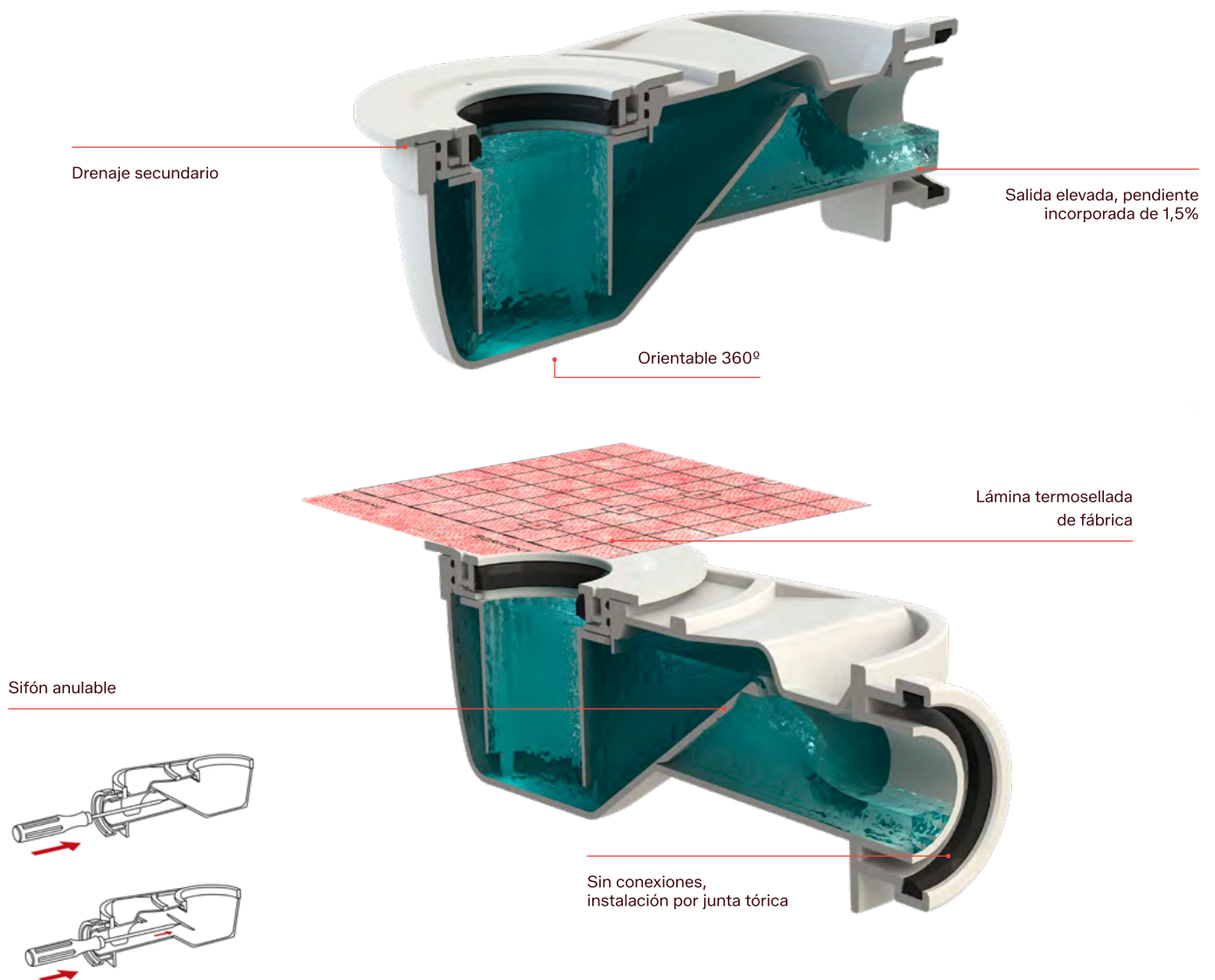

Caudal de evacuación
Hasta **36 l/min**

Medidas lámina termosellada (cm)

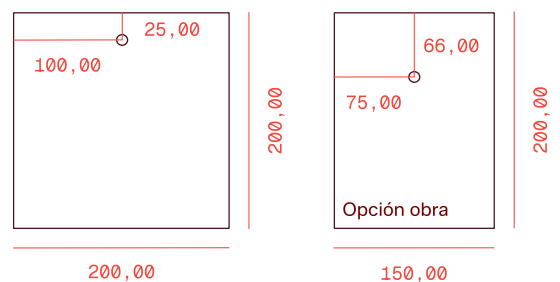

Ruber H50

Características

Salida frontal
 Salida DN/DI 50 mm
 Sifón de 50 mm
 Altura total de instalación con pavimento de 1 cm incluido: 90 mm
 Conexión con junta a presión

Componentes

1. Corona Ruber
2. Cazoleta
3. Junta tórica



Medidas (mm)

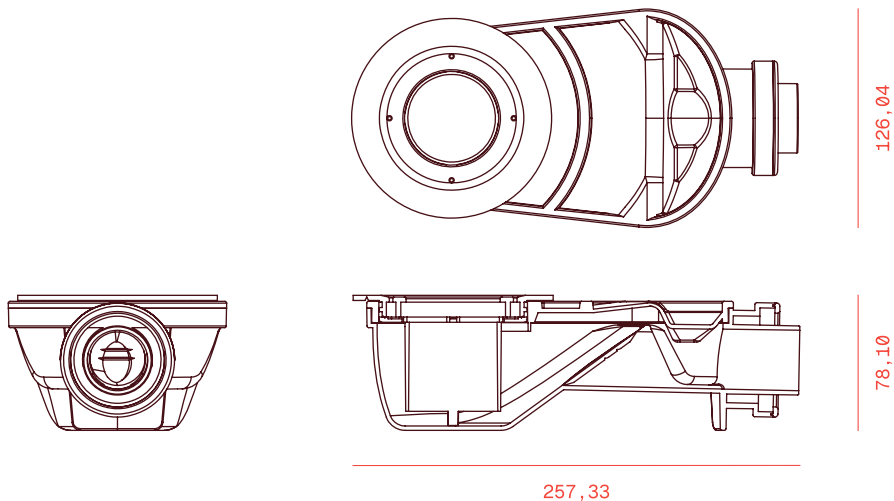

Ruber H28

Características

Salida frontal
 Salida DN/DI 40 mm
 Sifón de 28 mm
 Altura total de instalación con pavimento de 1 cm incluido: 70 mm
 Conexión mediante encolado

Componentes

1. Corona Ruber
 2. Cazoleta
 3. Manguito deslizante Ø40
- *Incluido en los kits.

AHORA INCLUIDO



Medidas (mm)

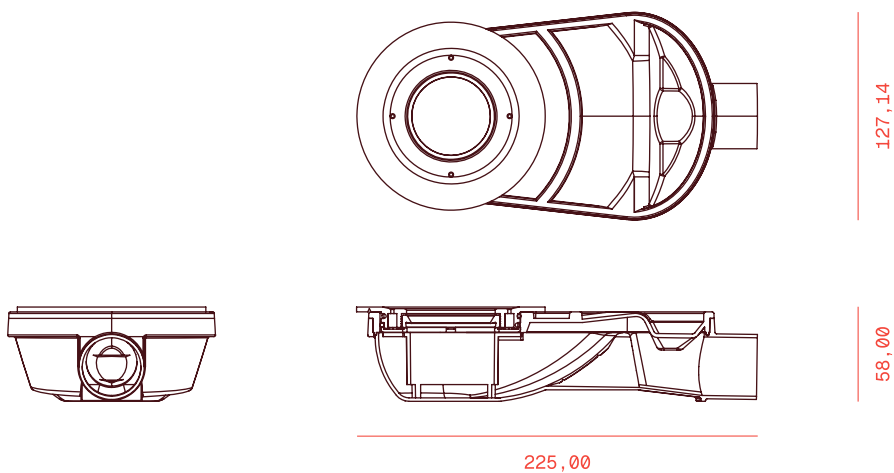

Ref.

Descripción

IG60035 Sumidero Ruber H50

IG60030 Sumidero Ruber H28

Revolux Kit

Kit de ducha
completo recortable



Revolux es un **sistema de ducha con rejilla recortable** para adaptarse a cualquier tamaño y forma de ducha. Destaca por sus **dos opciones de drenaje** y por su **alto caudal de evacuación**, asegurando una gestión muy eficiente del agua.

Ofrece **cinco colores y dos diseños** para integrarse con la estética de cualquier cuarto de baño. Fabricado con **Aluminio 6063 - T6**, garantiza durabilidad y resistencia a la corrosión.

Mide, recorta e instala.

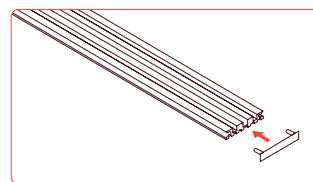
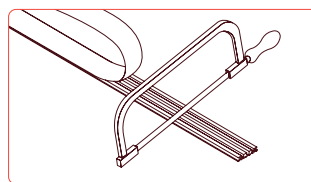

Características

Recortable a la medida necesaria
 2 medidas: 1 y 2 metros de largo
 Ofrecemos 2 modelos con 5 acabados cada uno
 Embellecedor extraíble
 Ranurado con cola de milano inferior para mejor agarre al soporte con cemento cola C2
 Rapidez de instalación
 Normativa EN1253 / DIN18534

Datos técnicos

Clase carga K3
 Altura de rejilla: 8 mm
 Aluminio 6063 clase aérea
 Anodizado: 25 micras
 Ajuste vertical de la rejilla

Contenido del sistema

Revolux Tryphon Kit



1. Embellecedor / 2. Recogepelos / 3. Sifón / 4. Rejilla Revolux
 5. Colector de conexión / 6. Tapa final / 7. Lámina Water-Stop
 8. Adaptador termosellado / 9. Cazoleta Tryphon / 10. Manguito flexible Pushfit

Revolux Ruber Kit

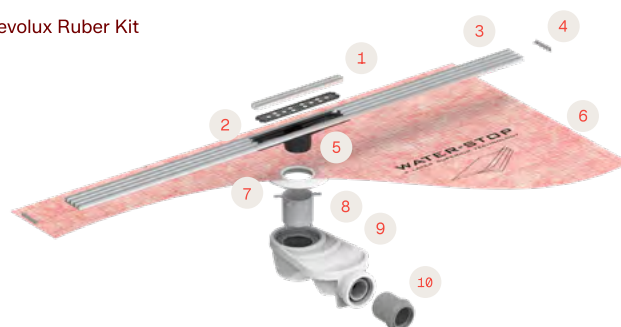

1. Embellecedor / 2. Recogepelos / 3. Rejilla Revolux / 4. Tapa final
 5. Colector de conexión / 6. Lámina Water-Stop / 7. Adaptador termosellado
 8. Corona Ruber / 9. Sumidero Ruber / 10. Reductor Ø50/40

Modelos

Revolux Cavity Chrome



Revolux Cavity Gold



Revolux Cavity Rose



Revolux Cavity Black



Revolux Cavity Nickel



Revolux Curve Chrome



Revolux Curve Gold



Revolux Curve Rose



Revolux Curve Black



Revolux Curve Chrome



Kit de ducha completo recortable **Revolux Tryphon Kit**

Revolux Curve



Producto								Logística			
Acabado	Tryphon		Tryphon Reducido		Modelo	Medida	Lámina W-S	Uds/caja	Uds/pallet		
	Ref.	Caudal (l/min)		Ref.						Caudal (l/min)	
		S.H.*	S.S.*							S.H.*	S.S.*
	IT23004	32	49	IT23004R	49	Curve Chrome	100 cm	2 X 2 · 4 m ²	6	40	
	IT63004	32	49	IT63004R	49	Curve Gold	100 cm	2 X 2 · 4 m ²	6	40	
	IT83004	32	49	IT83004R	49	Curve Rose	100 cm	2 X 2 · 4 m ²	6	40	
	IT53004	32	49	IT53004R	49	Curve Black	100 cm	2 X 2 · 4 m ²	6	40	
	IT93004	32	49	IT93004R	49	Curve Nickel	100 cm	2 X 2 · 4 m ²	6	40	
	IT23200	32	49	IT23200R	49	Curve Chrome	200 cm	2,5 X 2 · 5 m ²	3	32	
	IT63200	32	49	IT63200R	49	Curve Gold	200 cm	2,5 X 2 · 5 m ²	3	32	
	IT83200	32	49	IT83200R	49	Curve Rose	200 cm	2,5 X 2 · 5 m ²	3	32	
	IT53200	32	49	IT53200R	49	Curve Black	200 cm	2,5 X 2 · 5 m ²	3	32	
	IT93200	32	49	IT93200R	49	Curve Nickel	200 cm	2,5 X 2 · 5 m ²	3	32	

*S.H.: Sifón Hidráulico | S.S.: Sifón Seco

Revolux Cavity



Producto								Logística			
Acabado	Tryphon		Tryphon Reducido		Modelo	Medida	Lámina W-S	Uds/caja	Uds/pallet		
	Ref.	Caudal (l/min)		Ref.						Caudal (l/min)	
		S.H.*	S.S.*							S.H.*	S.S.*
	IT24004	32	49	IT24004R	49	Cavity Chrome	100 cm	2 X 2 · 4 m ²	6	40	
	IT64004	32	49	IT64004R	49	Cavity Gold	100 cm	2 X 2 · 4 m ²	6	40	
	IT84004	32	49	IT84004R	49	Cavity Rose	100 cm	2 X 2 · 4 m ²	6	40	
	IT54004	32	49	IT54004R	49	Cavity Black	100 cm	2 X 2 · 4 m ²	6	40	
	IT94004	32	49	IT94004R	49	Cavity Nickel	100 cm	2 X 2 · 4 m ²	6	40	
	IT24200	32	49	IT24200R	49	Cavity Chrome	200 cm	2,5 X 2 · 5 m ²	3	32	
	IT64200	32	49	IT64200R	49	Cavity Gold	200 cm	2,5 X 2 · 5 m ²	3	32	
	IT84200	32	49	IT84200R	49	Cavity Rose	200 cm	2,5 X 2 · 5 m ²	3	32	
	IT54200	32	49	IT54200R	49	Cavity Black	200 cm	2,5 X 2 · 5 m ²	3	32	
	IT94200	32	49	IT94200R	49	Cavity Nickel	200 cm	2,5 X 2 · 5 m ²	3	32	

*S.H.: Sifón Hidráulico | S.S.: Sifón Seco



Contenido del sistema

Sumidero a elegir ¹

Opción 1
Sumidero Tryphon



Opción 2
Sumidero Tryphon Reducido



Accesorio complementario
Cazoleta Tryphon Vertical



Componentes del kit



1. Sumidero a elegir / 2. Rejilla, embellecedor, tapas finales y recogepelos Revolux (modelo y medida a elegir). / 3. Gancho para levantar rejillas / 4. Tapa de nivel de mortero / 5. W-S Din x2 / 6. W-S Tub x2 / 7. Manguito flexible Pushfit / 8. Lámina Water-Stop con adaptador termosellado (2 x 2 o 2,5 x 2 m) / 9. Caja Revolux Tryphon Kit.

Altura de instalación

Incluyendo un pavimento de 1 cm de espesor.

Tryphon

88,00



Tryphon Reducido

70,00



Tryphon vertical

83,00

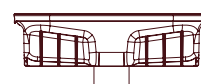

Kit de ducha completo recortable **Revolux Ruber Kit**

Revolux Curve



Producto							Logística	
Acabado	Ruber H50	Ruber H28	Caudal (l/min)	Modelo	Medida	Lámina W-S	Uds/caja	Uds/pallet
	IE23004	IE23004R	28	Curve Chrome	100 cm	2 X 2 · 4 m²	6	40
	IE63004	IE63004R	28	Curve Gold	100 cm	2 X 2 · 4 m²	6	40
	IE83004	IE83004R	28	Curve Rose	100 cm	2 X 2 · 4 m²	6	40
	IE53004	IE53004R	28	Curve Black	100 cm	2 X 2 · 4 m²	6	40
	IE93004	IE93004R	28	Curve Nickel	100 cm	2 X 2 · 4 m²	6	40
	IE23200	IE23200R	28	Curve Chrome	200 cm	2,5 X 2 · 5 m²	3	32
	IE63200	IE63200R	28	Curve Gold	200 cm	2,5 X 2 · 5 m²	3	32
	IE83200	IE83200R	28	Curve Rose	200 cm	2,5 X 2 · 5 m²	3	32
	IE53200	IE53200R	28	Curve Black	200 cm	2,5 X 2 · 5 m²	3	32
	IE93200	IE93200R	28	Curve Nickel	200 cm	2,5 X 2 · 5 m²	3	32

Revolux Cavity



Producto							Logística	
Acabado	Ruber H50	Ruber H28	Caudal (l/min)	Modelo	Medida	Lámina W-S	Uds/caja	Uds/pallet
	IE24004	IE24004R	29	Curve Chrome	100 cm	2 X 2 · 4 m²	6	40
	IE64004	IE64004R	29	Curve Gold	100 cm	2 X 2 · 4 m²	6	40
	IE84004	IE84004R	29	Curve Rose	100 cm	2 X 2 · 4 m²	6	40
	IE54004	IE54004R	29	Curve Black	100 cm	2 X 2 · 4 m²	6	40
	IE94004	IE94004R	29	Curve Nickel	100 cm	2 X 2 · 4 m²	6	40
	IE24200	IE24200R	29	Curve Chrome	200 cm	2,5 X 2 · 5 m²	3	32
	IE64200	IE64200R	29	Curve Gold	200 cm	2,5 X 2 · 5 m²	3	32
	IE84200	IE84200R	29	Curve Rose	200 cm	2,5 X 2 · 5 m²	3	32
	IE54200	IE54200R	29	Curve Black	200 cm	2,5 X 2 · 5 m²	3	32
	IE94200	IE94200R	29	Curve Nickel	200 cm	2,5 X 2 · 5 m²	3	32

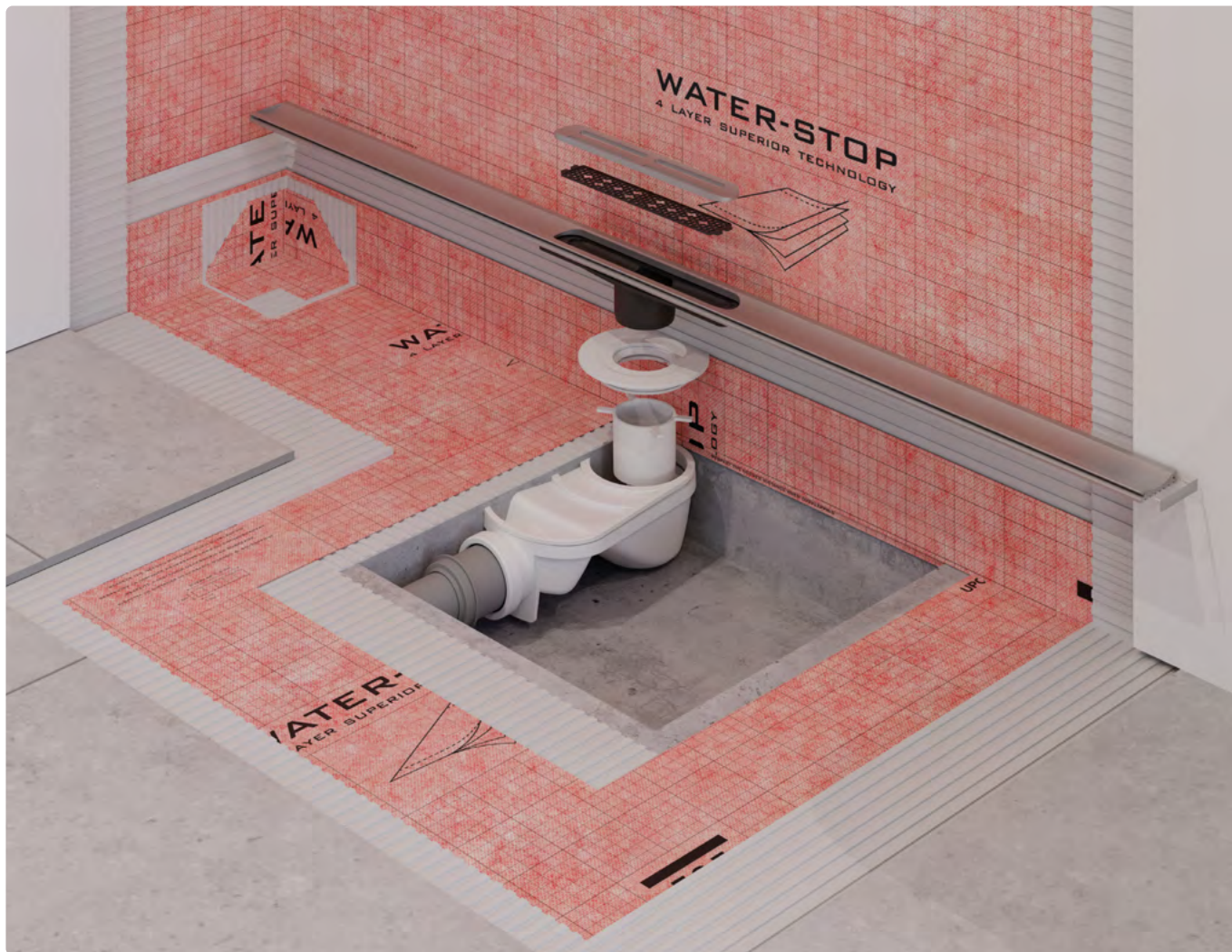

Contenido del sistema

Sumidero a elegir **1**

Opción 1
Sumidero Ruber H50



Opción 2
Sumidero Ruber H28

AHORA INCLUIDO



Componentes del kit



- 1.** Sumidero a elegir / **2.** Rejilla, embellecedor, tapas finales y recogepelos REVOLUX (modelo y medida a elegir) / **3.** Gancho para levantar rejillas
4. Tapa de nivel de mortero / **5.** W-S Din x2 / **6.** W-S Tub x2 / **7.** Lámina Water-Stop con adaptador termosellado (2 x 2 o 2,5 x 2 m)
8. Caja Revolux Ruber Kit

Altura de instalación

Incluyendo un pavimento de 1 cm de espesor.

Ruber H50

90,00

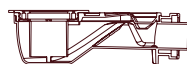

Ruber H28

70,00



Evolux Kit

Kit de ducha completo





bimobject
Evolux Tryphon Kit

El sistema de ducha Evolux ofrece una **solución completa** para la **evacuación e impermeabilización de platos de ducha de obra.**



bimobject
Evolux Ruber Kit

Este conjunto consta de una canaleta y rejilla de acero inoxidable, un sumidero sifónico de perfil bajo y una lámina impermeable WATER-STOP unida y sellada en fábrica a un adaptador especial para su conexión al sumidero.

Características

- Estructura en acero inoxidable
- Resistencia a altas cargas
- Impermeabilización incluida
- Alta capacidad de desagüe
- Variedad de modelos
- Fácil instalación
- Limpieza efectiva
- Garantía de 10 años

Datos técnicos

- Acero inoxidable
- Acabados en PVD y texturizado

Contenido del sistema

Evolux Tryphon Kit



1. Rejilla Evolux / 2. Recogepelos / 3. Sifón / 4. Canaleta
5. Colector de conexión / 6. Lámina Water-Stop / 7. Adaptador termosellado
8. Cazoleta Tryphon / 9. Manguito flexible Pushfit

Evolux Ruber Kit



1. Rejilla Evolux / 2. Recogepelos / 3. Canaleta / 4. Lámina Water-Stop
5. Adaptador termosellado / 6. Corona Ruber / 7. Sumidero Ruber
8. Reductor Ø50/40

Modelos

Evolux Lisa



Evolux Lisa Antivandálica



Evolux Lisa Gold



Evolux Lisa Dark



Evolux Plus



Evolux Integra (Tryphon)



Evolux Integra (Ruber)



Evolux Microcemento



Kit de ducha completo Evolux Tryphon Kit

Evolux Lisa



Producto

Logística

Acabado	Tryphon			Tryphon Reducido			Medida	Lámina W-S	Uds/caja	Uds/pallet	
	Ref.	Caudal (l/min)		Ref.	Caudal (l/min)						
		S.H.*	S.S.*		S.S.*	S.S.*					
	IT41040	33	47	IT41040R	47		Lisa	40 cm	2 x 2 · 4 m ²	6	40
	IT41050	33	47	IT41050R	47		Lisa	50 cm	2 x 2 · 4 m ²	6	40
	IT41000	33	47	IT41000R	47		Lisa	60 cm	2 x 2 · 4 m ²	6	40
	IT41001	33	47	IT41001R	47		Lisa	70 cm	2 x 2 · 4 m ²	6	40
	IT41002	33	47	IT41002R	47		Lisa	80 cm	2 x 2 · 4 m ²	6	40
	IT41003	33	47	IT41003R	47		Lisa	90 cm	2 x 2 · 4 m ²	6	40
	IT41004	33	47	IT41004R	47		Lisa	100 cm	2 x 2 · 4 m ²	6	40
	IT41005	33	47	IT41005R	47		Lisa	120 cm	2 x 2 · 4 m ²	3	32
	IT41150	33	47	IT41150R	47		Lisa	150 cm	2 x 2 · 4 m ²	3	32
	IT41180	33	47	IT41180R	47		Lisa	180 cm	2 x 2 · 4 m ²	3	32

*S.H.: Sifón Hidráulico | S.S.: Sifón Seco

Contenido del sistema

Sumidero a elegir 1

Opción 1
Sumidero Tryphon



Opción 2
Sumidero Tryphon Reducido



Accesorio complementario
Cazoleta Tryphon Vertical



Componentes del kit



1. Sumidero a elegir / 2. Rejilla y canaleta Evolux Lisa (medida a elegir) y recogepelos / 3. Gancho para levantar rejillas / 4. Tapa de nivel de mortero
5. W-S Din x2 / 6. W-S Tub x2 / 7. Manguito flexible Pushfit / 8. Lámina Water-Stop con adaptador termosellado (2 x 2 m) / 9. Caja Evolux Tryphon Kit

Altura de instalación

Incluyendo un pavimento de 1 cm de espesor.

Tryphon

93,00



Tryphon Reducido

74,00



Tryphon Vertical

88,00

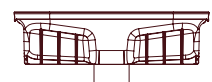

Kit de ducha completo Evolux Tryphon Kit

Evolux Plus



Producto

Logística

Acabado	Tryphon			Tryphon Reducido			Medida	Lámina W-S	Uds/caja	Uds/pallet	
	Ref.	Caudal (l/min)		Ref.	Caudal (l/min)						Modelo
		S.H.*	S.S.*		S.S.*	S.S.*					
●	IT42000	34	49	IT42000R	49	Plus	60 cm	2 x 2 · 4 m ²	6	40	
●	IT42001	34	49	IT42001R	49	Plus	70 cm	2 x 2 · 4 m ²	6	40	
●	IT42002	34	49	IT42002R	49	Plus	80 cm	2 x 2 · 4 m ²	6	40	
●	IT42003	34	49	IT42003R	49	Plus	90 cm	2 x 2 · 4 m ²	6	40	
●	IT42004	34	49	IT42004R	49	Plus	100 cm	2 x 2 · 4 m ²	6	40	
●	IT42005	34	49	IT42005R	49	Plus	120 cm	2 x 2 · 4 m ²	3	32	
●	IT42150	34	49	IT42150R	49	Plus	150 cm	2 x 2 · 4 m ²	3	32	
●	IT42180	34	49	IT42180R	49	Plus	180 cm	2 x 2 · 4 m ²	3	32	

*S.H.: Sifón Hidráulico | S.S.: Sifón Seco

Contenido del sistema

Sumidero a elegir **1**

Opción 1
Sumidero Tryphon



Opción 2
Sumidero Tryphon Reducido



Accesorio complementario
Cazoleta Tryphon Vertical



Componentes del kit



1. Sumidero a elegir / 2. Rejilla y canaleta Evolux Plus (medida a elegir) y recogepelos / 3. Gancho para levantar rejillas / 4. Tapa de nivel de mortero
5. W-S Din x2 / 6. W-S Tub x2 / 7. Manguito flexible Pushfit / 8. Lámina Water-Stop con adaptador termosellado (2 x 2 m) / 9. Caja Evolux Tryphon Kit

Altura de instalación

Incluyendo un pavimento de 1 cm de espesor.

Tryphon

93,00

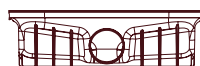

Tryphon Reducido

74,00

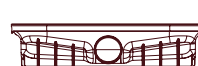

Tryphon Vertical

88,00

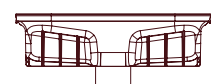

Kit de ducha completo Evolux Tryphon Kit

Evolux Lisa Antivandálica



Producto

Logística

Acabado	Tryphon			Tryphon Reducido			Medida	Lámina W-S	Uds/caja	Uds/pallet
	Ref.	Caudal (l/min)		Ref.	Caudal (l/min)					
		S.H.*	S.S.*		S.S.*	S.S.*				
	IT41701	33	47	IT41701R	47		70 cm	2 x 2 · 4 m ²	6	40
	IT41702	33	47	IT41702R	47		80 cm	2 x 2 · 4 m ²	6	40
	IT41703	33	47	IT41703R	47		90 cm	2 x 2 · 4 m ²	6	40

*S.H.: Sifón Hidráulico | S.S.: Sifón Seco



Contenido del sistema

Sumidero a elegir **1**

Opción 1
Sumidero Tryphon



Opción 2
Sumidero Tryphon Reducido



Accesorio complementario
Cazoleta Tryphon Vertical



Componentes del kit



1. Sumidero a elegir / 2. Rejilla y canaleta Evolux Lisa Antivandálica (medida a elegir) y recogepelos / 3. Gancho para levantar rejillas
4. Tapa de nivel de mortero / 5. W-S Din x2 / 6. W-S Tub x2 / 7. Manguito flexible Pushfit / 8. Lámina Water-Stop con adaptador termosellado (2 x 2 m)
9. Caja Evolux Tryphon Kit

Altura de instalación

Incluyendo un pavimento de 1 cm de espesor.

Tryphon

93,00



Tryphon Reducido

74,00



Tryphon Vertical

88,00

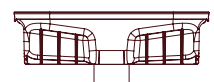

Kit de ducha completo Evolux Tryphon Kit

Evolux Lisa Gold



Producto									Logística	
Acabado	Tryphon			Tryphon Reducido			Medida	Lámina W-S	Uds/caja	Uds/pallet
	Ref.	Caudal (l/min)		Ref.	Caudal (l/min)					
		S.H.*	S.S.*		S.S.*					
●	IT61000	33	47	IT61000R	47	Lisa Gold	60 cm	2 x 2 · 4 m ²	6	40
●	IT61001	33	47	IT61001R	47	Lisa Gold	70 cm	2 x 2 · 4 m ²	6	40
●	IT61002	33	47	IT61002R	47	Lisa Gold	80 cm	2 x 2 · 4 m ²	6	40
●	IT61003	33	47	IT61003R	47	Lisa Gold	90 cm	2 x 2 · 4 m ²	6	40
●	IT61004	33	47	IT61004R	47	Lisa Gold	100 cm	2 x 2 · 4 m ²	6	40
●	IT61005	33	47	IT61005R	47	Lisa Gold	120 cm	2 x 2 · 4 m ²	3	32
●	IT61150	33	47	IT61150R	47	Lisa Gold	150 cm	2 x 2 · 4 m ²	3	32
●	IT61180	33	47	IT61180R	47	Lisa Gold	180 cm	2 x 2 · 4 m ²	3	32

*S.H.: Sifón Hidráulico | S.S.: Sifón Seco

Contenido del sistema

Sumidero a elegir **1**

Opción 1
Sumidero Tryphon



Opción 2
Sumidero Tryphon Reducido



Accesorio complementario
Cazoleta Tryphon Vertical



Componentes del kit



1. Sumidero a elegir / 2. Rejilla y canaleta Evolux Lisa Gold (medida a elegir) y recogepelos / 3. Gancho para levantar rejillas / 4. Tapa de nivel de mortero 5. W-S Din x2 / 6. W-S Tub x2 / 7. Manguito flexible Pushfit / 8. Lámina Water-Stop con adaptador termosellado (2 x 2 m) / 9. Caja Evolux Tryphon Kit

Altura de instalación

Incluyendo un pavimento de 1 cm de espesor.

Tryphon

93,00



Tryphon Reducido

74,00



Tryphon Vertical

88,00

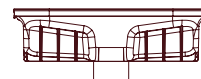

Kit de ducha completo Evolux Tryphon Kit

Evolux Lisa Dark



Producto

Logística

Acabado	Tryphon			Tryphon Reducido			Medida	Lámina W-S	Uds/caja	Uds/pallet	
	Ref.	Caudal (l/min)		Ref.	Caudal (l/min)						Modelo
		S.H.*	S.S.*		S.S.*	S.S.*					
●	IT51000	33	47	IT51000R	47		Lisa Dark	60 cm	2 x 2 · 4 m ²	6	40
●	IT51001	33	47	IT51001R	47		Lisa Dark	70 cm	2 x 2 · 4 m ²	6	40
●	IT51002	33	47	IT51002R	47		Lisa Dark	80 cm	2 x 2 · 4 m ²	6	40
●	IT51003	33	47	IT51003R	47		Lisa Dark	90 cm	2 x 2 · 4 m ²	6	40
●	IT51004	33	47	IT51004R	47		Lisa Dark	100 cm	2 x 2 · 4 m ²	6	40
●	IT51005	33	47	IT51005R	47		Lisa Dark	120 cm	2 x 2 · 4 m ²	3	32
●	IT51150	33	47	IT51150R	47		Lisa Dark	150 cm	2 x 2 · 4 m ²	3	32
●	IT51180	33	47	IT51180R	47		Lisa Dark	180 cm	2 x 2 · 4 m ²	3	32

*S.H.: Sifón Hidráulico | S.S.: Sifón Seco

Contenido del sistema

Sumidero a elegir **1**

Opción 1
Sumidero Tryphon



Opción 2
Sumidero Tryphon Reducido



Accesorio complementario
Cazoleta Tryphon Vertical



Componentes del kit



1. Sumidero a elegir / 2. Rejilla y canaleta Evolux Lisa Dark (medida a elegir) y recogepelos / 3. Gancho para levantar rejillas / 4. Tapa de nivel de mortero 5. W-S Din x2 / 6. W-S Tub x2 / 7. Manguito flexible Pushfit / 8. Lámina Water-Stop con adaptador termosellado (2 x 2 m) / 9. Caja Evolux Tryphon Kit

Altura de instalación

Incluyendo un pavimento de 1 cm de espesor.

Tryphon

93,00



Tryphon Reducido

74,00



Tryphon Vertical

88,00

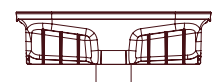

Kit de ducha completo Evolux Tryphon Kit

Evolux Microcemento



Producto

Logística

Acabado	Tryphon			Tryphon Reducido			Medida	Lámina W-S	Uds/caja	Uds/pallet	
	Ref.	Caudal (l/min)		Ref.	Caudal (l/min)						Modelo
		S.H.*	S.S.*		S.S.*						
●	IT47000	30	46	IT47000R	46		Microcemento	60 cm	2 x 2 · 4 m ²	6	40
●	IT47001	30	46	IT47001R	46		Microcemento	70 cm	2 x 2 · 4 m ²	6	40
●	IT47002	30	46	IT47002R	46		Microcemento	80 cm	2 x 2 · 4 m ²	6	40
●	IT47003	30	46	IT47003R	46		Microcemento	90 cm	2 x 2 · 4 m ²	6	40
●	IT47004	30	46	IT47004R	46		Microcemento	100 cm	2 x 2 · 4 m ²	6	40
●	IT47005	30	46	IT47005R	46		Microcemento	120 cm	2 x 2 · 4 m ²	3	32

*S.H.: Sifón Hidráulico | S.S.: Sifón Seco

Contenido del sistema

Sumidero a elegir **1**

Opción 1
Sumidero Tryphon



Opción 2
Sumidero Tryphon Reducido



Accesorio complementario
Cazoleta Tryphon Vertical



Componentes del kit



AHORA INCLUIDO

1. Sumidero a elegir / 2. Rejilla y canaleta Evolux Microcemento (medida a elegir) y recogepelos / 3. Plantilla de instalación
4. Gancho para levantar rejillas / 5. Tapa de nivel de mortero / 6. W-S Din x2 / 7. W-S Tub x2 / 8. Manguito flexible Pushfit
9. Lámina Water-Stop con adaptador termosellado (2 x 2 m) / 10. Caja Evolux Tryphon Kit

Altura de instalación

Incluyendo un pavimento de 1 cm de espesor.

Tryphon

92,00



Tryphon Reducido

74,00



Tryphon Vertical

87,00

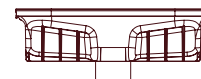

Kit de ducha completo Evolux Tryphon Kit Integra



Nueva ranura
reducida de **3 mm**



Nuestro **kit de ducha con rejilla integra** está diseñado específicamente para una instalación precisa y segura de piezas cerámicas de gran formato, ya que su sistema de anclaje tipo cola de milano garantiza un agarre óptimo.

Su estructura de aluminio **reforzado** combina resistencia y ligereza, ofreciendo mayor durabilidad y estabilidad durante la instalación. Además, su **nueva ranura reducida de 3 mm** resulta prácticamente imperceptible, garantizando un acabado más estético que realza la belleza del revestimiento cerámico.

Características

Estructura reforzada
Máxima resistencia
Ligero
Impermeabilización incluida
Alta capacidad de desagüe
Fácil instalación
Limpieza efectiva
Garantía de 10 años

Contenido del sistema



Datos técnicos

Canaleta de acero inoxidable texturizada
Rejilla de aluminio con pintura texturizada
Ranuras con cola de milano - máximo agarre
Rejilla autocentráble mediante topes de goma

1. Rejilla Evolux Integra / 2. Recogepelos / 3. Sifón / 4. Canaleta Evolux Integra / 5. Colector de conexión / 6. Lámina Water-Stop / 7. Adaptador termosellado / 8. Cazoleta Tryphon / 9. Topes de goma / 10. Manguito flexible Pushfit

Evolux Integra

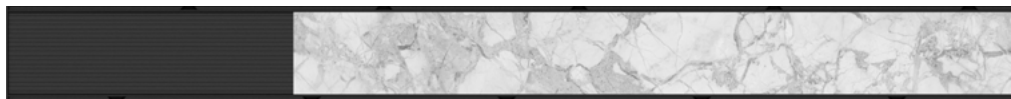

Producto								Logística			
Acabado	Tryphon			Tryphon Reducido			Medida	Lámina W-S	Uds/caja	Uds/pallet	
	Ref.	Caudal (l/min)		Ref.	Caudal (l/min)						Modelo
		S.H.*	S.S.*		S.S.*						
-	IT45040	32	47	IT45040R	47		Integra	40 cm	2 x 2 · 4 m ²	6	40
-	IT45050	32	47	IT45050R	47		Integra	50 cm	2 x 2 · 4 m ²	6	40
-	IT45000	32	47	IT45000R	47		Integra	60 cm	2 x 2 · 4 m ²	6	40
-	IT45001	32	47	IT45001R	47		Integra	70 cm	2 x 2 · 4 m ²	6	40
-	IT45002	32	47	IT45002R	47		Integra	80 cm	2 x 2 · 4 m ²	6	40
-	IT45003	32	47	IT45003R	47		Integra	90 cm	2 x 2 · 4 m ²	6	40
-	IT45004	32	47	IT45004R	47		Integra	100 cm	2 x 2 · 4 m ²	6	40
-	IT45005	32	47	IT45005R	47		Integra	120 cm	2 x 2 · 4 m ²	3	32
-	IT45150	32	47	IT45150R	47		Integra	150 cm	2 x 2 · 4 m ²	3	32
-	IT45180	32	47	IT45180R	47		Integra	180 cm	2 x 2 · 4 m ²	3	32

*S.H.: Sifón Hidráulico | S.S.: Sifón Seco

Contenido del sistema

Sumidero a elegir ¹

Opción 1
Sumidero Tryphon



Opción 2
Sumidero Tryphon Reducido



Accesorio complementario
Cazoleta Tryphon Vertical



Componentes del kit



1. Sumidero a elegir / 2. Rejilla y canaleta Evolux Microcemento (medida a elegir) y recogepelos / 3. Plantilla de instalación / 4. Gancho para levantar rejillas / 5. Tapa de nivel de mortero / 6. W-S Din x2 / 7. W-S Tub x2 / 8. Manguito flexible Pushfit / 9. Lámina Water-Stop con adaptador termosellado (2 x 2 m) / 10. Caja Evolux Tryphon Kit

Altura de instalación

Sin incluir la altura del pavimento de instalación.

Tryphon

92,00



Tryphon Reducido

74,00



Tryphon Vertical

87,00

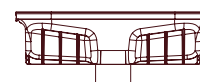

Kit de ducha completo Evolux Ruber Kit

Evolux Lisa



Producto							Logística	
Acabado	Ruber H50	Ruber H28	Caudal (l/min)	Modelo	Medida	Lámina W-S	Uds/caja	Uds/pallet
●	IE41040	IE41040R	27	Lisa	40 cm	2 x 2 · 4 m ²	6	40
●	IE41050	IE41050R	27	Lisa	50 cm	2 x 2 · 4 m ²	6	40
●	IE41000	IE41000R	27	Lisa	60 cm	2 x 2 · 4 m ²	6	40
●	IE41001	IE41001R	27	Lisa	70 cm	2 x 2 · 4 m ²	6	40
●	IE41002	IE41002R	27	Lisa	80 cm	2 x 2 · 4 m ²	6	40
●	IE41003	IE41003R	27	Lisa	90 cm	2 x 2 · 4 m ²	6	40
●	IE41004	IE41004R	27	Lisa	100 cm	2 x 2 · 4 m ²	6	40
●	IE41005	IE41005R	27	Lisa	120 cm	2 x 2 · 4 m ²	3	32
●	IE41150	IE41150R	27	Lisa	150 cm	2 x 2 · 4 m ²	3	32
●	IE41180	IE41180R	27	Lisa	180 cm	2 x 2 · 4 m ²	3	32

Contenido del sistema

Sumidero a elegir **1**

Opción 1
Sumidero Ruber H50



Opción 2
Sumidero Ruber H28

AHORA INCLUIDO



Componentes del kit



1. Sumidero a elegir / 2. Rejilla y canaleta Evolux Lisa (medida a elegir) y recogepelos / 3. Gancho para levantar rejillas / 4. Tapa de nivel de mortero
5. W-S Din x2 / 6. W-S Tub x2 / 7. Lámina Water-Stop con adaptador termosellado (2 x 2 m) / 8. Caja Evolux Ruber Kit

Altura de instalación

Incluyendo un pavimento de 1 cm de espesor.

Ruber H50

93,00

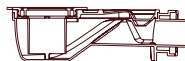

Ruber H28

73,00



Kit de ducha completo Evolux Ruber Kit

Evolux Plus



Producto							Logística	
Acabado	Ruber H50	Ruber H28	Caudal (l/min)	Modelo	Medida	Lámina W-S	Uds/caja	Uds/pallet
●	IE42000	IE42000R	28	Plus	60 cm	2 x 2 · 4 m ²	6	40
●	IE42001	IE42001R	28	Plus	70 cm	2 x 2 · 4 m ²	6	40
●	IE42002	IE42002R	28	Plus	80 cm	2 x 2 · 4 m ²	6	40
●	IE42003	IE42003R	28	Plus	90 cm	2 x 2 · 4 m ²	6	40
●	IE42004	IE42004R	28	Plus	100 cm	2 x 2 · 4 m ²	6	40
●	IE42005	IE42005R	28	Plus	120 cm	2 x 2 · 4 m ²	3	32
●	IE42150	IE42150R	28	Plus	150 cm	2 x 2 · 4 m ²	3	32
●	IE42180	IE42180R	28	Plus	180 cm	2 x 2 · 4 m ²	3	32

Contenido del sistema

Sumidero a elegir **1**

Opción 1
Sumidero Ruber H50



Opción 2
Sumidero Ruber H28

AHORA INCLUIDO



Componentes del kit



1. Sumidero a elegir / 2. Rejilla y canaleta Evolux Plus (medida a elegir) y recogepelos / 3. Gancho para levantar rejillas / 4. Tapa de nivel de mortero
5. W-S Din x2 / 6. W-S Tub x2 / 7. Lámina Water-Stop con adaptador termosellado (2 x 2 m) / 8. Caja Evolux Ruber Kit

Altura de instalación

Incluyendo un pavimento de 1 cm de espesor.

Ruber H50

93,00

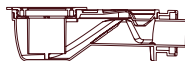

Ruber H28

73,00



Kit de ducha completo Evolux Ruber Kit

Evolux Lisa Antivandálica



Producto							Logística	
Acabado	Ruber H50	Ruber H28	Caudal (l/min)	Modelo	Medida	Lámina W-S	Uds/caja	Uds/pallet
	IE41701	IE41701R	27	Lisa Antivandal.	70 cm	2 x 2 · 4 m ²	6	40
	IE41702	IE41702R	27	Lisa Antivandal.	80 cm	2 x 2 · 4 m ²	6	40
	IE41703	IE41703R	27	Lisa Antivandal.	90 cm	2 x 2 · 4 m ²	6	40



Contenido del sistema

Sumidero a elegir **1**

Opción 1
Sumidero Ruber H50



Opción 2
Sumidero Ruber H28

AHORA INCLUIDO



Componentes del kit



1. Sumidero a elegir / 2. Rejilla y canaleta Evolux Lisa Antivandálica (medida a elegir) y recogepelos / 3. Gancho para levantar rejillas / 4. Tapa de nivel de mortero / 5. W-S Din x2 / 6. W-S Tub x2 / 7. Lámina Water-Stop con adaptador termosellado (2 x 2 m) / 8. Caja Evolux Ruber Kit

Altura de instalación

Incluyendo un pavimento de 1 cm de espesor.

Ruber H50

93,00

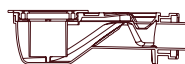

Ruber H28

73,00



Kit de ducha completo Evolux Ruber Kit

Evolux Lisa Gold



Producto							Logística	
Acabado	Ruber H50	Ruber H28	Caudal (l/min)	Modelo	Medida	Lámina W-S	Uds/caja	Uds/pallet
●	IE61000	IE61000R	27	Lisa Gold	60 cm	2 x 2 · 4 m ²	6	40
●	IE61001	IE61001R	27	Lisa Gold	70 cm	2 x 2 · 4 m ²	6	40
●	IE61002	IE61002R	27	Lisa Gold	80 cm	2 x 2 · 4 m ²	6	40
●	IE61003	IE61003R	27	Lisa Gold	90 cm	2 x 2 · 4 m ²	6	40

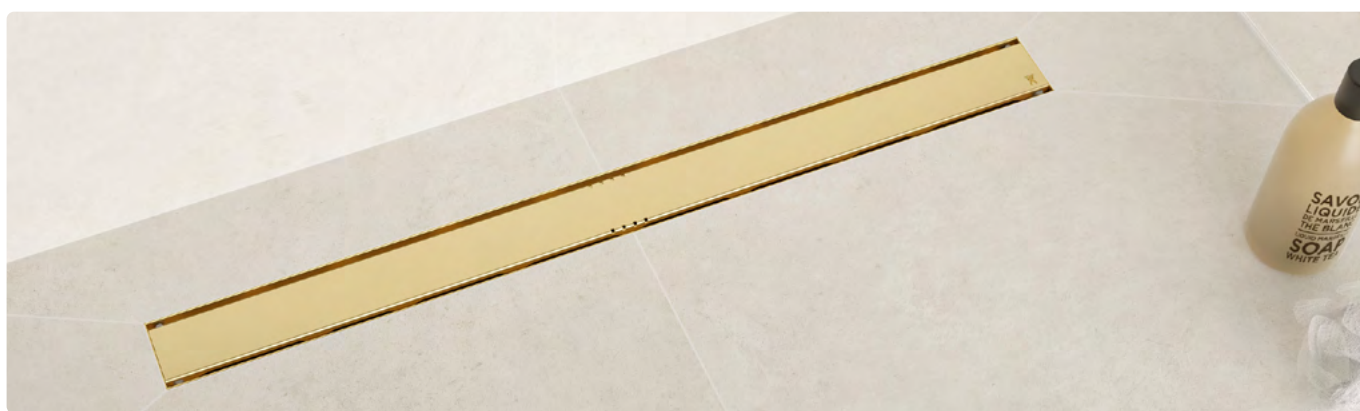

Contenido del sistema

Sumidero a elegir **1**

Opción 1
Sumidero Ruber H50



Opción 2
Sumidero Ruber H28

AHORA INCLUIDO



Componentes del kit



1. Sumidero a elegir / **2.** Rejilla y canaleta Evolux Lisa Gold (medida a elegir) y recoge pelos / **3.** Gancho para levantar rejillas / **4.** Tapa de nivel de mortero
5. W-S Din x2 / **6.** W-S Tub x2 / **7.** Lámina Water-Stop con adaptador termosellado (2 x 2 m) / **8.** Caja Evolux Ruber Kit

Altura de instalación

Incluyendo un pavimento de 1 cm de espesor.

Ruber H50

93,00

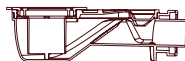

Ruber H28

73,00



Kit de ducha completo Evolux Ruber Kit

Evolux Lisa Dark



Producto							Logística	
Acabado	Ruber H50	Ruber H28	Caudal (l/min)	Modelo	Medida	Lámina W-S	Uds/caja	Uds/pallet
●	IE51000	IE51000R	27	Lisa Dark	60 cm	2 x 2 · 4 m ²	6	40
●	IE51001	IE51001R	27	Lisa Dark	70 cm	2 x 2 · 4 m ²	6	40
●	IE51002	IE51002R	27	Lisa Dark	80 cm	2 x 2 · 4 m ²	6	40
●	IE51003	IE51003R	27	Lisa Dark	90 cm	2 x 2 · 4 m ²	6	40
●	IE51004	IE51004R	27	Lisa Dark	100 cm	2 x 2 · 4 m ²	6	40
●	IE51005	IE51005R	27	Lisa Dark	120 cm	2 x 2 · 4 m ²	3	32
●	IE51150	IE51150R	27	Lisa Dark	150 cm	2 x 2 · 4 m ²	3	32
●	IE51180	IE51180R	27	Lisa Dark	180 cm	2 x 2 · 4 m ²	3	32



Contenido del sistema

Sumidero a elegir **1**

Opción 1
Sumidero Ruber H50



Opción 2
Sumidero Ruber H28

AHORA INCLUIDO



Componentes del kit



1. Sumidero a elegir / 2. Rejilla y canaleta Evolux Lisa Dark (medida a elegir) y recogepelos / 3. Gancho para levantar rejillas
4. Tapa de nivel de mortero / 5. W-S Din x2 / 6. W-S Tub x2 / 7. Lámina Water-Stop con adaptador termosellado (2 x 2 m) / 8. Caja Evolux Ruber Kit

Altura de instalación

Incluyendo un pavimento de 1 cm de espesor.

Ruber H50

93,00

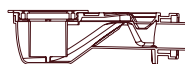

Ruber H28

73,00



Kit de ducha completo Evolux Ruber Kit

Evolux Microcemento

/ Gold
/ Dark



Producto							Logística	
Acabado	Ruber H50	Ruber H28	Caudal (l/min)	Modelo	Medida	Lámina W-S	Uds/caja	Uds/pallet
●	IE47000	IE47000R	24	Microcemento	60 cm	2 x 2 · 4 m ²	6	40
●	IE47001	IE47001R	24	Microcemento	70 cm	2 x 2 · 4 m ²	6	40
●	IE47002	IE47002R	24	Microcemento	80 cm	2 x 2 · 4 m ²	6	40
●	IE47003	IE47003R	24	Microcemento	90 cm	2 x 2 · 4 m ²	6	40
●	IE47004	IE47004R	24	Microcemento	100 cm	2 x 2 · 4 m ²	6	40
●	IE47005	IE47005R	24	Microcemento	120 cm	2 x 2 · 4 m ²	3	32
●	IE67000	IE67000R	24	Micro Gold	60 cm	2 x 2 · 4 m ²	6	40
●	IE67001	IE67001R	24	Micro Gold	70 cm	2 x 2 · 4 m ²	6	40
●	IE67002	IE67002R	24	Micro Gold	80 cm	2 x 2 · 4 m ²	6	40
●	IE67003	IE67003R	24	Micro Gold	90 cm	2 x 2 · 4 m ²	6	40
●	IE57000	IE57000R	24	Micro Dark	60 cm	2 x 2 · 4 m ²	6	40
●	IE57001	IE57001R	24	Micro Dark	70 cm	2 x 2 · 4 m ²	6	40
●	IE57002	IE57002R	24	Micro Dark	80 cm	2 x 2 · 4 m ²	6	40
●	IE57003	IE57003R	24	Micro Dark	90 cm	2 x 2 · 4 m ²	6	40
●	IE57004	IE57004R	24	Micro Dark	100 cm	2 x 2 · 4 m ²	6	40
●	IE57005	IE57005R	24	Micro Dark	120 cm	2 x 2 · 4 m ²	3	32

Contenido del sistema

Sumidero a elegir 1

Opción 1
Sumidero Ruber H50



Opción 2
Sumidero Ruber H28

AHORA INCLUIDO



Componentes del kit



1. Sumidero a elegir / 2. Rejilla y canaleta Evolux Microcemento (medida a elegir) y recogepelos / 3. Plantilla de instalación / 4. Gancho para levantar rejillas / 5. Tapa de nivel de mortero / 6. W-S Din x2 / 7. W-S Tub x2 / 8. Manguito flexible Pushf t / 9. Lámina Water-Stop con adaptador termosellado (2 x 2 m) / 10. Caja Evolux Ruber Kit

Altura de instalación

Ruber H50

93,00

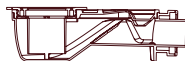

Ruber H28

73,00



Kit de ducha completo Evolux Ruber Kit

Evolux Integra



Producto							Logística	
Acabado	Ruber H50	Ruber H28	Caudal (l/min)	Modelo	Medida	Lámina W-S	Uds/caja	Uds/pallet
-	IE45040	IE45040R	27	Integra	40 cm	2 x 2 · 4 m ²	6	40
-	IE45050	IE45050R	27	Integra	50 cm	2 x 2 · 4 m ²	6	40
-	IE45000	IE45000R	27	Integra	60 cm	2 x 2 · 4 m ²	6	40
-	IE45001	IE45001R	27	Integra	70 cm	2 x 2 · 4 m ²	6	40
-	IE45002	IE45002R	27	Integra	80 cm	2 x 2 · 4 m ²	6	40
-	IE45003	IE45003R	27	Integra	90 cm	2 x 2 · 4 m ²	6	40
-	IE45004	IE45004R	27	Integra	100 cm	2 x 2 · 4 m ²	6	40
-	IE45005	IE45005R	27	Integra	120 cm	2 x 2 · 4 m ²	3	32



Contenido del sistema

Sumidero a elegir **1**

Opción 1
Sumidero Ruber H50



Opción 2
Sumidero Ruber H28

AHORA INCLUIDO



Componentes del kit



1. Sumidero a elegir / 2. Rejilla y canaleta Evolux Integra (medida a elegir) y recogepelos / 3. Plantilla de instalación
4. Gancho para levantar rejillas / 5. Tapa de nivel de mortero / 6. W-S Din x2 / 7. W-S Tub x2 / 8. Manguito flexible Pushfit
9. Lámina Water-Stop con adaptador termosellado (2 x 2 m) / 10. Caja Evolux Ruber Kit

Altura de instalación

Sin incluir la altura del pavimento de instalación.

Ruber H50

93,00

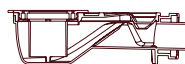

Ruber H28

73,00



Kit de ducha completo Evolux Ruber Kit

Evolux Cristal



Producto							Logística	
Acabado	Ruber H50	Ruber H28	Caudal (l/min)	Modelo	Medida	Lámina W-S	Uds/caja	Uds/pallet
○	IE49001	IE49001R	27	Cristal	70 cm	2 x 2 · 4 m ²	6	40
○	IE49002	IE49002R	27	Cristal	80 cm	2 x 2 · 4 m ²	6	40
○	IE49003	IE49003R	27	Cristal	90 cm	2 x 2 · 4 m ²	6	40



Contenido del sistema

Sumidero a elegir **1**

Opción 1
Sumidero Ruber H50



Opción 2
Sumidero Ruber H28

AHORA INCLUIDO



Componentes del kit



1. Sumidero a elegir / **2.** Rejilla y canaleta Evolux Cristal (medida a elegir) y recogepelos / **3.** Gancho para levantar rejillas / **4.** Tapa de nivel de mortero
5. W-S Din x2 / **6.** W-S Tub x2 / **7.** Lámina Water-Stop con adaptador termosellado (2 x 2 m) / **8.** Caja Evolux Ruber Kit

Altura de instalación

Incluyendo un pavimento de 1 cm de espesor.

Ruber H50

93,00

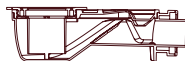

Ruber H28

73,00



Evolux Vinyl

Kit de ducha para suelos vinílicos

Evolux Vinyl es nuestra última novedad en desagües para suelos vinílicos. Destaca por la estanqueidad que se consigue en baños, vestuarios... acompañado de una fácil instalación.

Este kit está compuesto por una canaleta, y marco con embellecedor que, mediante un sistema de pinzamiento estanco con masilla MS, permite la instalación del desagüe en suelo técnicos de hospitales, laboratorios, salas húmedas, etc.

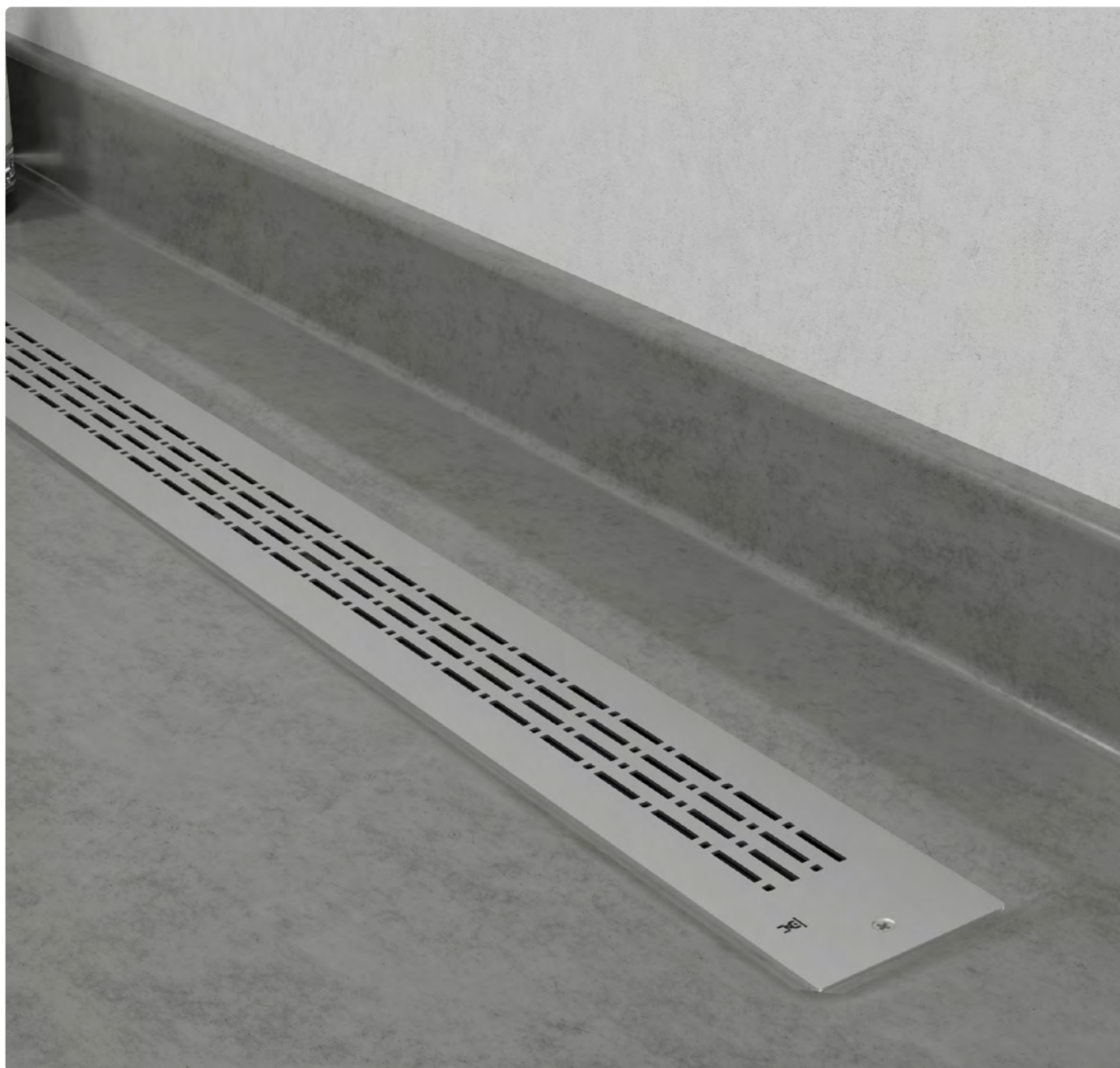

Opción puntual



Opción lineal



Características	Estructura de acero inoxidable
	Estanqueidad asegurada
	Alta capacidad de desagüe
	Recogepelos extraíble incluido
	Desagüe autolimpiable
	Fácil instalación

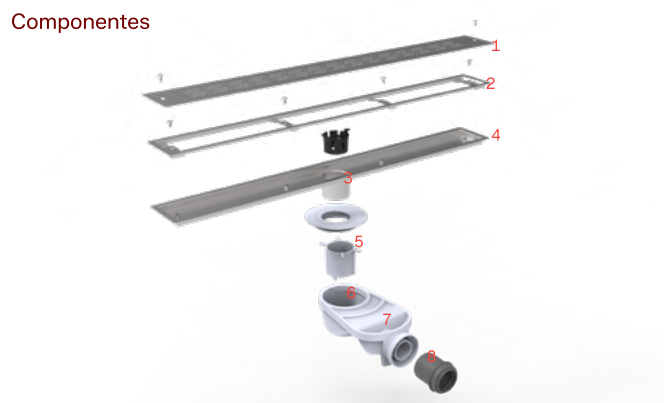

1. Rejilla Evolux Integra / 2. Marco / 3. Recogepelos
 4. Canaleta Evolux Vinyl / 5. Adaptador / 6. Corona Ruber
 7. Sumidero Ruber / 8. Reductor Ø 50/40 mm

Datos técnicos	Acepta vinilos de 1 a 5 mm
	Antivandálico
	Acero inoxidable

Contenido del sistema

Sumidero a elegir 1

Opción 1
Sumidero Ruber H50



Opción 2
Sumidero Ruber H28

AHORA INCLUIDO



Componentes del kit



1. Sumidero a elegir / 2. Rejilla y canaleta Evolux Vinyl (medida a elegir)*, recogepelos y tornillos / 3. Gancho para levantar rejillas / 4. W-S Mastic
 5. Tapa de nivel de mortero / 6. Plantilla de instalación / 7. Caja Evolux Ruber Kit

Altura de instalación
Incluyendo un pavimento de 1 cm de espesor.

Ruber H50

93,00

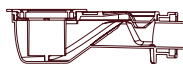

Ruber H28

73,00

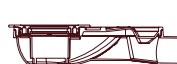

Producto				Logística	
Ref. Ruber H50	Ref. Ruber H28	Modelo	Medida	Uds/caja	Uds/pallet
IE70008	IE70008R	Vinyl	15 x 15 cm	3	50
IE70001	IE70001R	Vinyl	70 cm	6	40
IE70002	IE70002R	Vinyl	80 cm	6	40
IE70003	IE70003R	Vinyl	90 cm	6	40
IE70004	IE70004R	Vinyl	100 cm	6	40

Evolux Kit

Kit de ducha completo puntual con sumidero Ruber



Producto							Logística	
Acabado	Ruber H50	Ruber H28	Caudal (l/min)	Modelo	Medida	Lámina W-S	Uds/caja	Uds/pallet
●	IE41008	IE41008R	26	Lisa	11,6 × 11,6 cm	1,5 x 2 · 3 m ²	3	50
●	IE41009	IE41009R	27	Lisa	15 × 30 cm	1,5 x 2 · 3 m ²	3	50
●	IE41708	IE41708R	26	Lisa Antivandal	11,6 × 11,6 cm	1,5 x 2 · 3 m ²	3	50
●	IE42008	IE42008R	28	Plus	11,6 × 11,6 cm	1,5 x 2 · 3 m ²	3	50
●	IE42009	IE42009R	29	Plus	15 × 30 cm	1,5 x 2 · 3 m ²	3	50
●	IE42708	IE42708R	26	Plus Antivandal	11,6 × 11,6 cm	1,5 x 2 · 3 m ²	3	50
●	IE51008	IE51008R	26	Lisa Dark	11,6 × 11,6 cm	1,5 x 2 · 3 m ²	3	50
●	IE51009	IE51009R	27	Lisa Dark	15 × 30 cm	1,5 x 2 · 3 m ²	3	50
●	IE61108	IE61108R	26	Lisa Light	11,6 × 11,6 cm	1,5 x 2 · 3 m ²	3	50
●	IE62108	IE62108R	28	Plus Light	11,6 × 11,6 cm	1,5 x 2 · 3 m ²	3	50
●	IE47008	IE47008R	25	Microcemento	11,6 × 11,6 cm	1,5 x 2 · 3 m ²	3	50
●	IE47009	IE47009R	26	Microcemento	15 × 30 cm	1,5 x 2 · 3 m ²	3	50
●	IE67008	IE67008R	25	Micro Gold	11,6 × 11,6 cm	1,5 x 2 · 3 m ²	3	50
●	IE67009	IE67009R	26	Micro Gold	15 × 30 cm	1,5 x 2 · 3 m ²	3	50
●	IE57008	IE57008R	25	Micro Dark	11,6 × 11,6 cm	1,5 x 2 · 3 m ²	3	50
●	IE57009	IE57009R	26	Micro Dark	15 × 30 cm	1,5 x 2 · 3 m ²	3	50
○	IE49009	IE49009R	27	Cristal	15 × 30 cm	1,5 x 2 · 3 m ²	3	50
-	IE45008	IE45008R	26	Integra	11,6 × 11,6 cm	1,5 x 2 · 3 m ²	3	50
-	IE45009	IE45009R	25	Integra	15 × 30 cm	1,5 x 2 · 3 m ²	3	50

La versión Evolux Puntual ofrece las mismas prestaciones de impermeabilización y evacuación eficiente en un **formato compacto y discreto**.

Su **diseño puntual** facilita la integración en platos de ducha de dimensiones reducidas, manteniendo la misma calidad y fiabilidad que el sistema Evolux Lineal.

Características

- Estructura en acero inoxidable
- Resistencia a altas cargas
- Impermeabilización incluida
- Alta capacidad de desagüe
- Fácil instalación
- Recogepelos extraíble
- Garantía de 10 años

Componentes



- 1. Rejilla Evolux / 2. Recogepelos / 3. Cazoleta Evolux
- 4. Lámina Water-Stop / 5. Adaptador / 6. Corona Ruber
- 7. Sumidero Ruber / 8. Reductor Ø 50/40 mm

Datos técnicos

- Juntas elásticas
- Drenaje secundario
- Orientable 360º

Modelos

Lisa



Plus



Integra



Cristal

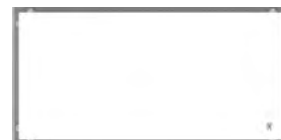

Lisa Antivandal



Plus Antivandal



Microcemento



Contenido del sistema

Sumidero a elegir 1

Opción 1

Sumidero Ruber H50



Opción 2

Sumidero Ruber H28

AHORA INCLUIDO



Componentes del kit



- 1. Sumidero a elegir / 2. Rejilla y canaleta Evolux (medida a elegir) y recogepelos / 3. Gancho para levantar rejillas / 4. Tapa de nivel de mortero
- 5. W-S Din x2 / 6. W-S Tub x2 / 7. Lámina Water-Stop con adaptador termosellado (1,5 x 2 m / 2 x 2 m) / 8. Caja Evolux Puntual

Altura de instalación

Incluyendo un pavimento de 1 cm de espesor.

Ruber H50

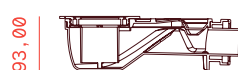

Ruber H28



Sistema Evo

Kit de ducha completo

Plus Evo



Evo

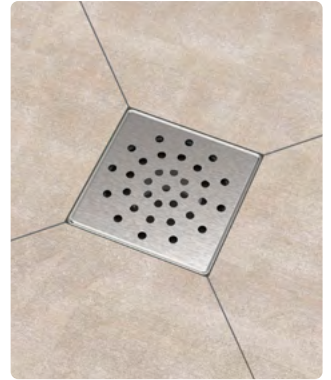

Onde Evo

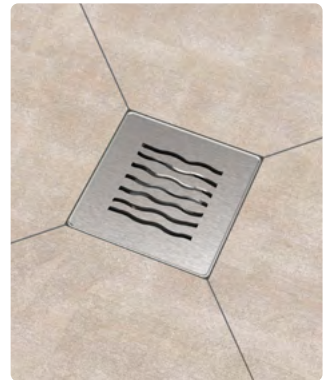

Disuasoria

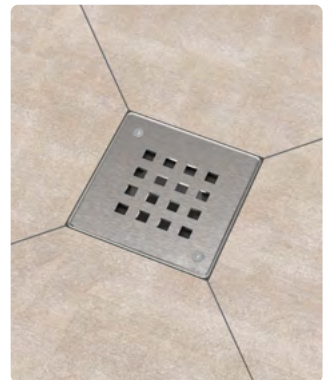

Evo Colors

Polished

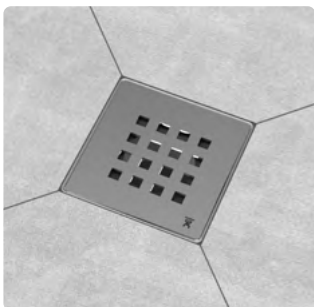

Black

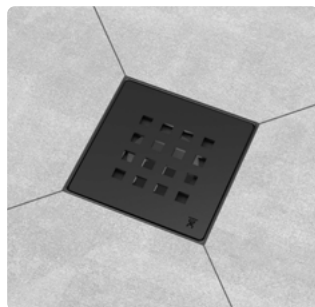

Bronze



Gold

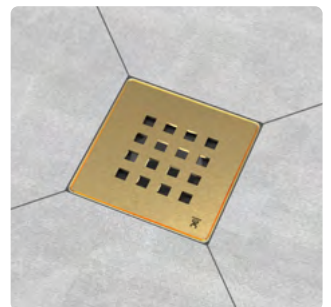

El Sistema Evo es un **sistema de ducha con impermeabilización integrada**, compuesto por un sumidero sifónico de perfil bajo, una lámina impermeable Water-Stop unida y sellada en fábrica a un adaptador especial para su conexión directa al sumidero, y una rejilla de acero inoxidable con cazoleta de ABS.

Características

Impermeabilización incluida
 Posición de desagüe descentrada
 Alta capacidad de desagüe
 Fácil instalación
 Recogepelos extraíble
 Garantía de 10 años

Componentes



1. Rejilla Evo / 2. Recogepelos / 3. Cazoleta Evo
 4. Lámina Water-Stop / 5. Adaptador / 6. Corona Ruber
 7. Sumidero Ruber / 8. Reductor Ø 50/40 mm

Datos técnicos

Juntas elásticas
 Drenaje secundario
 Orientable 360º

Contenido del sistema

Sumidero a elegir 1

Opción 1
 Sumidero Ruber H50



Opción 2
 Sumidero Ruber H28

AHORA INCLUIDO



Componentes del kit

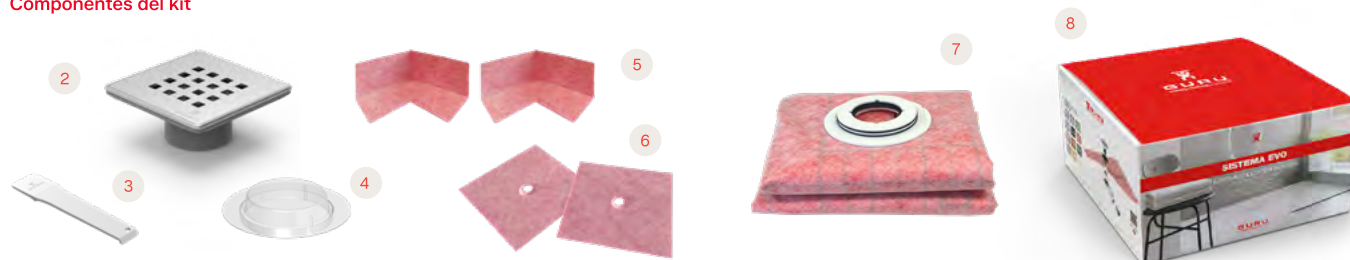

1. Sumidero a elegir / 2. Rejilla y canaleta Evolux (medida a elegir) y recogepelos / 3. Gancho para levantar rejillas / 4. Tapa de nivel de mortero
 5. W-S Din x2 / 6. W-S Tub x2 / 7. Lámina Water-Stop con adaptador termosellado (1,5 x 2 m / 2 x 2 m) / 8. Caja Evolux Puntual

Altura de instalación

Incluyendo un pavimento de 1 cm de espesor.

Ruber H50

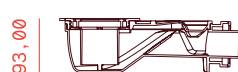

Ruber H28



Producto						Logística	
Acabado	Ruber H50	Ruber H28	Caudal (l/min)	Modelo	Lámina W-S	Uds/caja	Uds/pallet
●	IB20015	IB20015R	24	Sistema Evo	1,5 x 2 · 3 m ²	6	84
●	IB20016	IB20016R	26	Sistema Plus Evo	1,5 x 2 · 3 m ²	6	84
●	IB20017	IB20017R	26	Sistema Onde Evo	1,5 x 2 · 3 m ²	6	84
●	IB20007	IB20007R	26	Sistema Disuasoria	1,5 x 2 · 3 m ²	6	84
●	IB20018	IB20018R	26	Sistema Plus Evo Polished	1,5 x 2 · 3 m ²	6	84
●	IB20019	IB20019R	26	Sistema Plus Evo Black	1,5 x 2 · 3 m ²	6	84
●	IB20020	IB20020R	26	Sistema Plus Evo Bronze	1,5 x 2 · 3 m ²	6	84
●	IB20021	IB20021R	26	Sistema Plus Evo Gold	1,5 x 2 · 3 m ²	6	84

W-S Bathkit

Kit de bañera completo



PRODUCTO MEJORADO



El kit de bañera W-S Bathkit es un sistema de **desagüe click-clack** con rebosadero para **bañeras de obra**.

El sistema asegura una perfecta unión entre la lámina impermeabilizante Water-Stop y el desagüe, evitando así cualquier tipo de filtración o humedades.



- Características
- Impermeabilización incluida
- Alta capacidad de desagüe
- Disponible en diferentes acabados
- Fácil instalación

- Datos técnicos
- Válvula Click-Clack
- Rebosadero incorporado
- Acabados PVD y lacados de alta resistencia
- Tubo flexible hasta 680 mm
- Tubo de salida Ø40 mm

Acabados

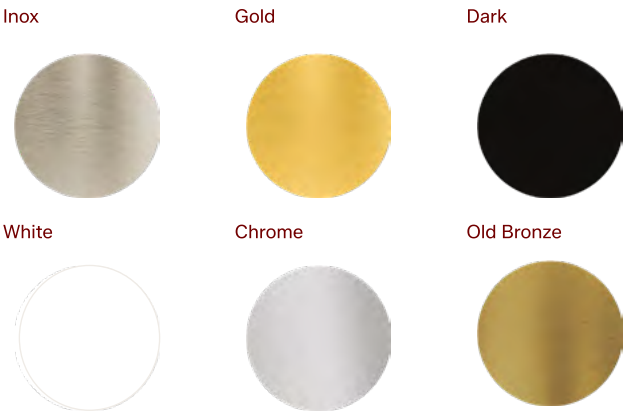

Contenido del sistema

W-S Bathkit



1. Válvula Click-Clack con tapón* / 2. Sumidero con lámina de impermeabilización integrada / 3. Rebosadero con embellecedor*, lámina de impermeabilización integrada + tubo / 4. Sifón orientable / 5. W-S MASTIC (x2) / 6. Lámina WATER-STOP 2 x 3 m / 7. Rollo WATER-STOP 1 x 5 m / 8. Caja W-S Bathkit.

*Disponible en varios acabados. Consultar la tabla inferior.

W-S Bath



1. Válvula Click-Clack con tapón* / 2. Sumidero con lámina de impermeabilización integrada / 3. Rebosadero con embellecedor*, lámina de impermeabilización integrada + tubo / 4. Sifón orientable / 5. Caja W-S Bath

*Disponible en varios acabados. Consultar la tabla inferior.

Producto				Logística	
Acabado	Ref.	Descripción	Lámina W-S	Uds/caja	Uds/pallet
●	IA11000	W-S Bathkit Inox	2 x 3 · 6 m ²	4	40
●	IA11020	W-S Bathkit Gold	2 x 3 · 6 m ²	4	40
●	IA11021	W-S Bathkit Dark	2 x 3 · 6 m ²	4	40
○	IA11030	W-S Bathkit White	2 x 3 · 6 m ²	4	40
●	IA11031	W-S Bathkit Chrome	2 x 3 · 6 m ²	4	40
●	IA11034	W-S Bathkit Old Bronze	2 x 3 · 6 m ²	4	40
●	IA11022	W-S Bath Inox	-	6	94
●	IA11023	W-S Bath Gold	-	6	94
●	IA11024	W-S Bath Dark	-	6	94
○	IA11025	W-S Bath White	-	6	94
●	IA11026	W-S Bath Chrome	-	6	94
●	IA11029	W-S Bath Old Bronze	-	6	94

Eficacia mejorada, acabados exclusivos.

La ingeniería precisa y la calidad de los materiales aseguran un funcionamiento duradero, mientras que la atención al detalle en los acabados permite integrarlos con elegancia en cualquier proyecto.

SafeBand

Banda
antifiltraciones



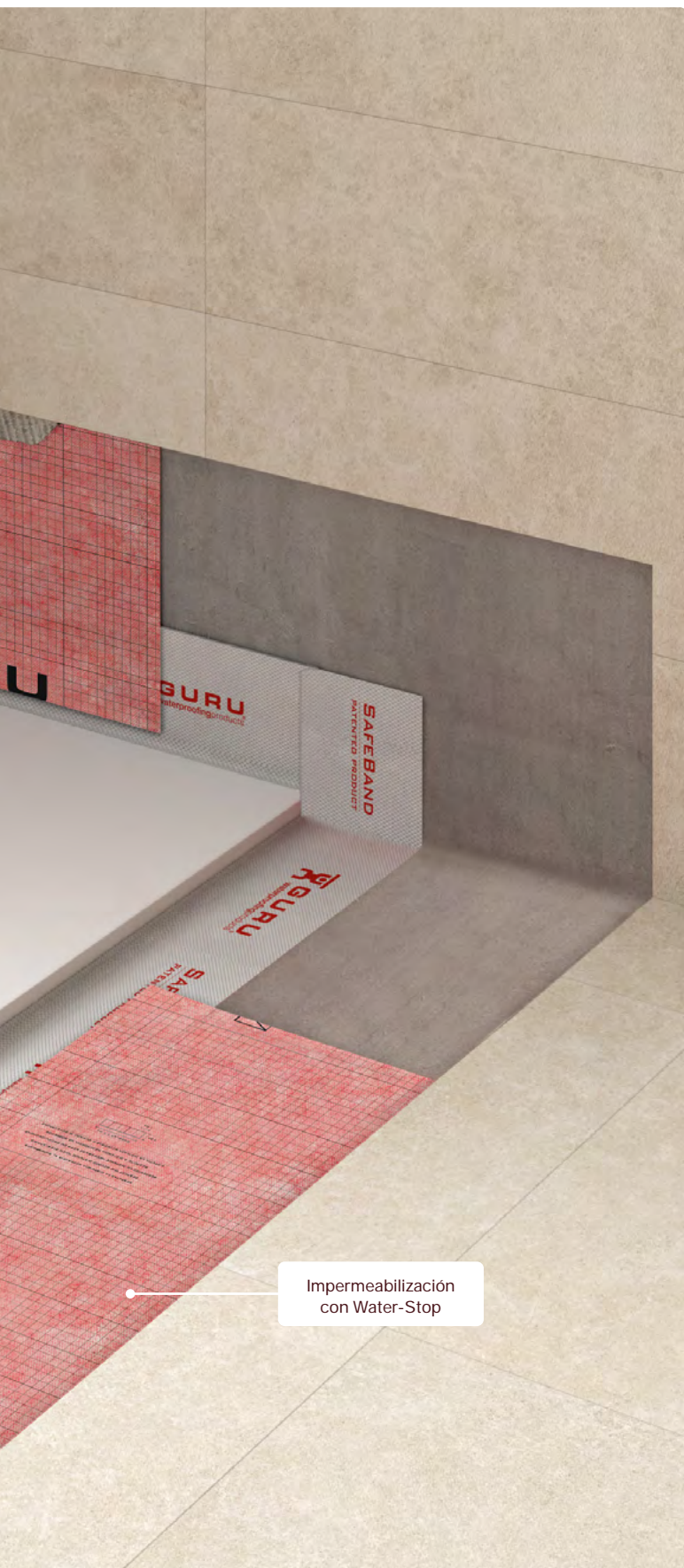

Di adiós a los problemas de la silicona con SafeBand

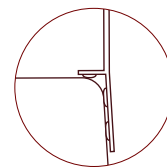

SafeBand es una **banda antifiltraciones multiaxial y flexible** que garantiza la estanqueidad de las juntas entre paredes y suelos, posicionándose como el reemplazo ideal de la silicona en la instalación de platos de ducha y bañeras.

¿Por qué elegir SafeBand?

Su diseño **patentado** por GURU ofrece una fijación firme y una doble barrera contra filtraciones, solucionando los problemas habituales de la silicona, como la baja durabilidad, la aparición de moho y humedad y el riesgo de fugas.

Este avanzado sistema de sellado cumple con los requisitos de la norma DIN 18534 y su rendimiento ha sido verificado por el instituto independiente Kiwa, conforme a la ETAG 022-2.



Producto			Logística	
Ref.	Descripción	Medida	Uds/caja	Uds/pallet
IG66016	Kit SafeBand	2 m x 14 cm	12	324
IG66001	Kit SafeBand	3,5 m x 14 cm	12	324
IG66002	Kit SafeBand	6 m x 14 cm	12	324
IG66003	Kit SafeBand	30 m x 14 cm	6	54



SafeBand es una solución ideal para **platos de ducha** y **bañeras**, ya que elimina eficazmente las filtraciones y desperfectos, garantizando una estanqueidad total en las uniones entre el plato o la bañera y las paredes y el suelo.

Características

- Barrera en dos planos distintos
- Material flexible y elástico
- Fibras en las dos caras para mejorar la adhesión al soporte
- Fijación extra fuerte
- 12 cm de remonte

Datos técnicos

- Gramaje (gr): 250
- Ancho (cm): 14
- Largo (m): 2, 3'5, 6, 30
- Alargamiento: 65%

Composición

Fibras de tejido sin tejer:
50% Poliéster + 50% Polipropileno.

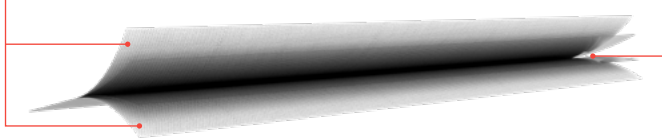

EVA Copolimeró 100%

Componentes del sistema

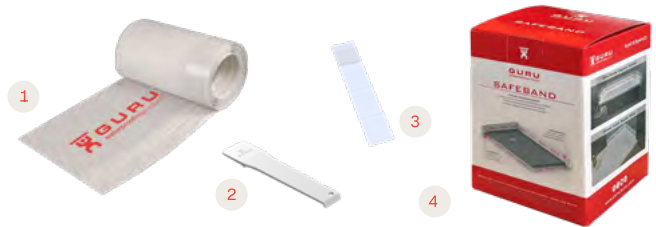

1. SafeBand / 2. Aplicador / 3. Butilo / 4. Caja Kit SafeBand



Shelf

Estantes
de ducha



Shelf es un estante para ducha que **no requiere taladros ni perforaciones para su instalación**, evitando daños en las paredes y eliminando la necesidad de realizar obra.

Fabricado en acero inoxidable AISI 316 (grado marino), ofrece alta resistencia a la corrosión, combinando durabilidad y estética. Su diseño de 1 mm de espesor permite la instalación en juntas de 1,5 mm entre azulejos.

Destaca por su **gran capacidad de carga**, superior a los estándares, y por su **instalación rápida y precisa**, en menos de 30 minutos.

<p>Características</p> <p>Fácil instalación en reformas y obras nuevas</p> <p>Acabados estéticos únicos</p> <p>Normativa: UNE67100</p> <p>Instalación sin taladro (sin riesgo de rotura de tubería o pérdida de impermeabilización)</p>	<p>Datos técnicos</p> <p>Espesor: 1 mm</p> <p>Fabricadas en acero AISI 316 - Grado Marino</p> <p>Acabados en PVD, texturizados y satinados</p>
--	---

Medidas (mm)

Triangular Plus

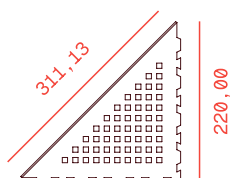

Triangular Beat

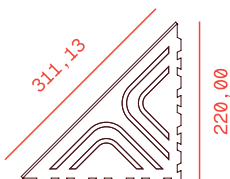

Trapezoid Plus

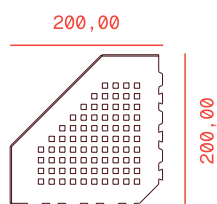

Trapezoid Beat

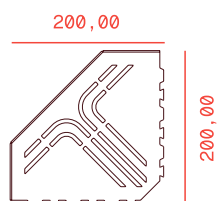

Trapezoid Asim Plus

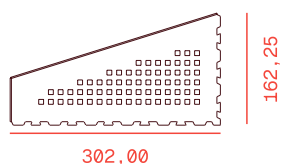

Modelos y acabados

Triangular Plus



Triangular Beat



Trapezoid Plus

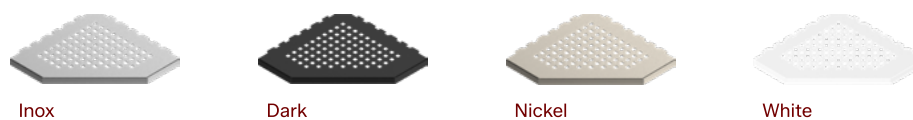

Trapezoid Beat

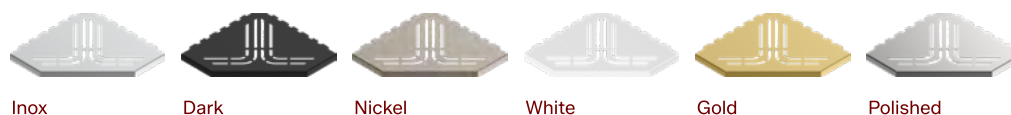

Trapezoid Asim Plus

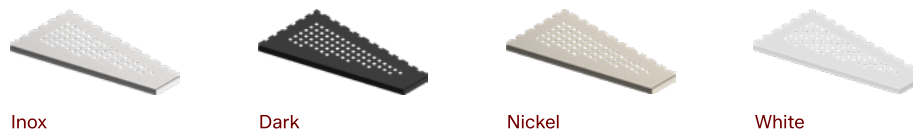

Instala tu estante de ducha sin necesidad de obra

Una solución práctica y elegante que permite incorporar almacenamiento en la ducha de forma rápida y sencilla. Diseñado para una instalación limpia y eficiente, sin reformas ni complicaciones, y con acabados que se integran perfectamente en cualquier espacio de baño.

Producto				Logística	
Ref.	Forma	Modelo	Acabado	Uds/caja	Uds/pallet
IZU0302	Triangle	Plus	Inox	11	297
IZU0301	Triangle	Plus	Dark	11	297
IZU0314	Triangle	Plus	Nickel	11	297
IZU0300	Triangle	Plus	White	11	297
IZU0004	Triangle	Beat	Inox	11	297
IZU0000	Triangle	Beat	Dark	11	297
IZU0005	Triangle	Beat	Nickel	11	297
IZU0305	Trapezoid	Plus	Inox	11	297
IZU0304	Trapezoid	Plus	Dark	11	297
IZU0312	Trapezoid	Plus	Nickel	11	297
IZU0303	Trapezoid	Plus	White	11	297
IZU0006	Trapezoid	Beat	Inox	11	297
IZU0001	Trapezoid	Beat	Dark	11	297
IZU0007	Trapezoid	Beat	Nickel	11	297
IZU0008	Trapezoid	Beat	White	11	297
IZU0009	Trapezoid	Beat	Gold	11	297
IZU0010	Trapezoid	Beat	Polished	11	297
IZU0308	Trapezoid Asim	Plus	Inox	11	297
IZU0307	Trapezoid Asim	Plus	Dark	11	297
IZU0313	Trapezoid Asim	Plus	Nickel	11	297
IZU0306	Trapezoid Asim	Plus	White	11	297

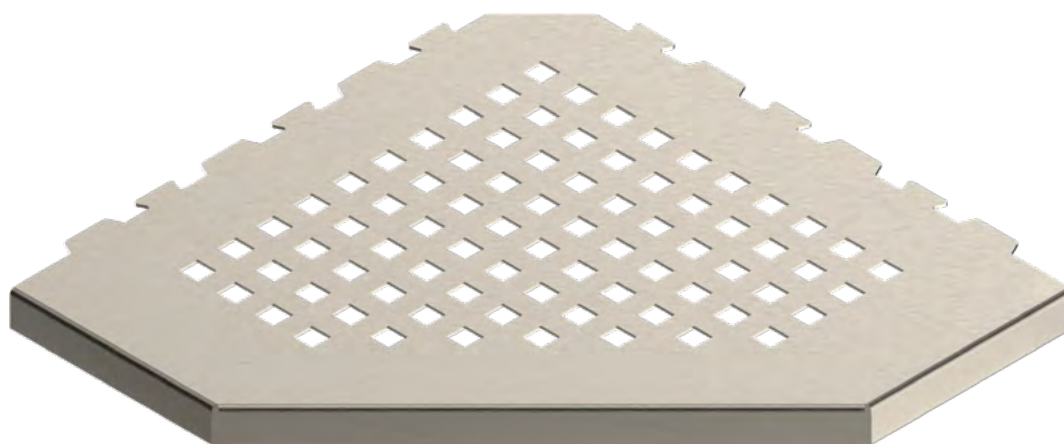

Perfiles de instalación

G-Pro Level

Perfiles decorativos embellecedores fabricados en acero inoxidable de alta calidad para revestir el desnivel lateral de la ducha de obra. Aseguran una pendiente constante de 2% acorde al CTE (Código Técnico de Edificación).

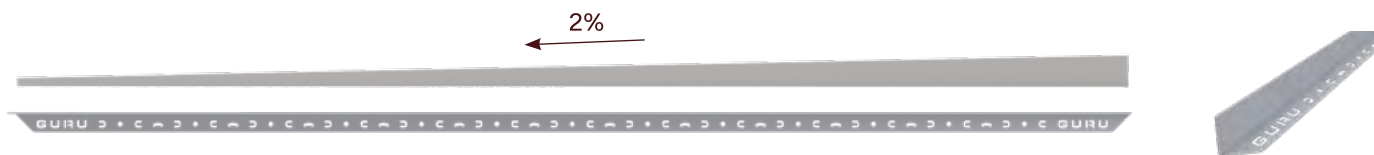

Perfil izquierdo

Ref.	Descripción	Acabado
IJ80016	G-Pro Level 180 cm - Iz	Inox ●
IJ80026	G-Pro Level 180 cm - Iz	White ○
IJ80028	G-Pro Level 180 cm - Iz	Dark ●

Perfil derecho

Ref.	Descripción	Acabado
IJ80030	G-Pro Level 180 cm - Dr	Inox ●
IJ80040	G-Pro Level 180 cm - Dr	White ○
IJ80042	G-Pro Level 180 cm - Dr	Dark ●

G-Pro Wall

Perfiles utilizados en la instalación adosada en pared.



Ref.	Descripción
IJ80008	G-Pro Wall 11,6 cm
IJ80009	G-Pro Wall 15 cm
IJ80006	G-Pro Wall 30 cm
IJ80007	G-Pro Wall 40 cm
IJ80000	G-Pro Wall 60 cm
IJ80001	G-Pro Wall 70 cm

Ref.	Descripción
IJ80002	G-Pro Wall 80 cm
IJ80003	G-Pro Wall 90 cm
IJ80004	G-Pro Wall 100 cm
IJ80005	G-Pro Wall 120 cm
IJ80013	G-Pro Wall 150 cm
IJ80014	G-Pro Wall 180 cm

Accesorios de instalación Evo/Evolux

Bracket de unión

La familia de sistemas de ducha Evolux está diseñada para poder ser unida una a otra sin necesidad de sujeción mediante nuestro bracket de unión en acero inoxidable.



Ref.	Descripción	Acabado
IG67004	Bracket unión	Satinado

Adaptador de salida vertical bajo forjado

Kit de adaptación de sumidero Ruber para instalación de salida vertical bajo forjado.

Se compone de una extensión y un adaptador.

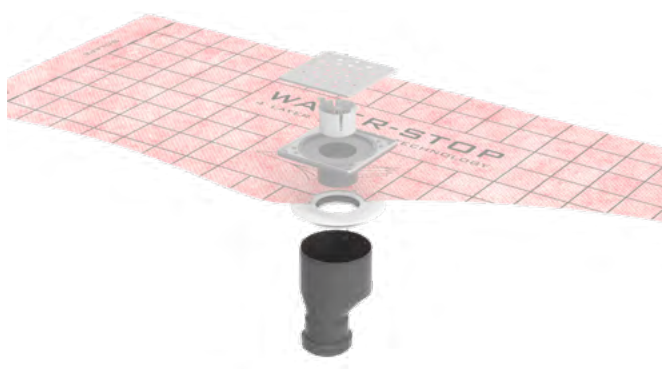

Ref.	Descripción	Acabado
IG01143	Sistema Bajo Forjado	Polipropileno

Recogepelos

Pack de 25 unidades de recogepelos de ABS.



Ref.	Descripción	Acabado
IG60034	Pack 25 recogepelos	ABS

Accesorios de instalación Evo/Evolux

Water-Stop 40 x 40 cm

Pieza de lámina Water-Stop de 40 x 40 cm con adaptador al sumidero Ruber o Tryphon termosellado en fábrica.



Ref.	Descripción
------	-------------

IF55016	Adaptador Ruber con lámina de 40 x 40 cm
---------	--

IF55046	Adaptador Tryphon con lámina de 40 x 40 cm
---------	--

Kit de sumidero Ruber

Opción de altura estándar y reducida.



Ref.	Descripción
------	-------------

IG60035	Kit Sumidero Ruber H50
---------	------------------------

IG60030	Kit Sumidero Ruber H28 Reducido
---------	---------------------------------

Kit de sumidero Tryphon

Opción de altura estándar y reducida y salida vertical.



Ref.	Descripción
------	-------------

IG60036	Cazoleta Tryphon
---------	------------------

IG60031	Cazoleta Tryphon Reducido
---------	---------------------------

IG60032	Cazoleta Tryphon Vertical
---------	---------------------------

Accesorios de instalación

Adhesivos

Easeal

Mortero monocomponente.
Impermeabilizante elástico y flexible.



W-S Mastic

Adhesivo sellador polimérico
MS de alto módulo.



W-S Oneseal

Adhesivo monocomponente
de poliuretano modificado



Ref.	Descripción	Medida	Formato	Rendimiento
IG60023	Easeal	20 kg	Saco	Variable *
IG60024	Easeal	3 kg	Cubo	Variable *
IG64000	W-S Mastic	290 m	Tubo	6 m
IG65000	W-S Oneseal	6 kg	Cubo	Variable *
IG65001	W-S Oneseal	600 ml	Salchichón	Variable *

*Consultar rendimiento en ficha técnica.

Elementos de unión

NUEVO PRODUCTO

W-S Band 14 / 34

Refuerzo y terminación en encuentros con
parámetros verticales y juntas.



W-S Autoadhesiva

Adhesivos de lámina impermeabilizante
Water-Stop en formato parche y banda.

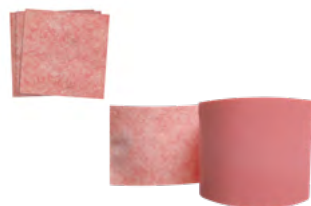

Safetub

Refuerzo adaptable para tuberías,
monomandos, chimeneas de ventilación
para cubiertas...



Ref.	Descripción	Medida	Formato
IG61000	W-S Band 14	14 cm x 20 m	Rollo
IG62000	W-S Band 34	34 cm x 20 m	Rollo
IGU6032	W-S Patch Autoadhesiva	10 x 10 cm	Parche
IGU6031	W-S Band Autoadhesiva	12,5 cm x 20 m	Rollo
IG60020	Safetub	Ø 32-50	Bolsa 5 uds.
IG60021	Safetub	Ø 63-75	Bolsa 5 uds.
IG60022	Safetub	Ø 90-128	Bolsa 5 uds.

Sistemas de ducha 100% a tu medida

Cada espacio de baño es diferente, y por eso los sistemas de ducha de GURU están pensados para adaptarse completamente a las necesidades de cada proyecto. Su diseño modular y la variedad de configuraciones disponibles permiten crear soluciones personalizadas, tanto en dimensiones como en acabados.

La precisión técnica, la calidad de los materiales y la atención al detalle se combinan para ofrecer sistemas que se integran con naturalidad en cualquier estilo de baño, aportando funcionalidad, estética y durabilidad a largo plazo.



Kit Abierto

Tryphon Base Kit + Canaleta y rejilla

Nuestro kit abierto es una solución integral compuesta de dos paquetes:

Paquete 1 Tryphon Base Kit

Conjunto central del sistema de drenaje. Incluye el sumidero Tryphon junto con la lámina impermeabilizante Water-Stop y sus accesorios de instalación.

Paquete 2 Canaleta y rejilla

Conjunto de canaleta + rejilla, con opciones a elegir entre los diversos tamaños y acabados de nuestras gamas Evolux y Revolux



Paquete 1 Tryphon Base Kit

El paquete Tryphon Base Kit incluye un sumidero a elegir (Tryphon, Tryphon Reducido o Tryphon Vertical), según las necesidades del proyecto; la lámina impermeabilizante Water-Stop con adaptador termosellado, disponible en tres tamaños a elegir según el área a impermeabilizar, y los accesorios necesarios para una instalación segura y eficiente.

Ref.	Descripción
IC30009	Tryphon Base Kit - 3 m ²
IC30010	Tryphon Base Kit - 4 m ²
IC30011	Tryphon Base Kit - 5 m ²
IC30009R	Tryphon Base Kit - Reducido 3 m ²
IC30010R	Tryphon Base Kit - Reducido 4 m ²
IC30011R	Tryphon Base Kit - Reducido 5 m ²
IC30009V	Tryphon Base Kit - Vertical 3 m ²
IC30010V	Tryphon Base Kit - Vertical 4 m ²
IC30011V	Tryphon Base Kit - Vertical 5 m ²

Componentes del sistema



1. Sumidero a elegir (Tryphon, Tryphon Reducido o Tryphon Vertical) / 2. Sifón intercambiable (hidráulico y seco) / 3. Recogepelos
4. Tapa de nivel de mortero / 5. Lámina Water-Stop con adaptador termosellado (medida a elegir) / 6. W-S Din x2 / 7. W-S Tub x2
8. Manguito flexible Pushfit / 9. Caja Tryphon Base Kit

Paquete 2 Canaleta + rejilla

El segundo paquete del sistema, Canaleta + Rejilla, completa el kit base y define su acabado final. Este conjunto permite elegir entre nuestras dos familias de rejillas: Evolux y Revolux, disponibles en distintos tamaños y acabados para adaptarse a las necesidades estéticas y técnicas de cada proyecto.





















Por un lado, las canaletas y rejillas Evolux ofrecen un diseño robusto y funcional con una amplia variedad de modelos a elegir. Por otro lado, las rejillas Revolux destacan por su sistema recortable, que permite ajustar la longitud directamente en obra, ofreciendo una instalación más versátil y adaptable.

Evolux Canaleta + Rejilla

Acabado	Ref.	Modelo	Medida
●	RT41000	Lisa	60 cm
●	RT41001	Lisa	70 cm
●	RT41002	Lisa	80 cm
●	RT41003	Lisa	90 cm
●	RT41004	Lisa	100 cm
●	RT41005	Lisa	120 cm
●	RT41150	Lisa	150 cm
●	RT41180	Lisa	180 cm
●	RT42000	Plus	60 cm
●	RT42001	Plus	70 cm
●	RT42002	Plus	80 cm
●	RT42003	Plus	90 cm
●	RT42004	Plus	100 cm
●	RT42005	Plus	120 cm
●	RT42150	Plus	150 cm
●	RT42180	Plus	180 cm
-	RT45000	Integra	60 cm
-	RT45001	Integra	70 cm
-	RT45002	Integra	80 cm
-	RT45003	Integra	90 cm
-	RT45004	Integra	100 cm
-	RT45005	Integra	120 cm
-	RT45150	Integra	150 cm
-	RT45180	Integra	180 cm
●	RT51000	Lisa Dark	60 cm
●	RT51001	Lisa Dark	70 cm
●	RT51002	Lisa Dark	80 cm
●	RT51003	Lisa Dark	90 cm

	RT47000	Microcemento	60 cm
	RT47001	Microcemento	70 cm
	RT47002	Microcemento	80 cm
	RT47003	Microcemento	90 cm
	RT47004	Microcemento	100 cm
	Rt47005	Microcemento	120 cm

Revolux Rejilla

Acabado	Ref.	Modelo	Medida
	RT23004	Curve Chrome	100 cm
	RT63004	Curve Gold	100 cm
	RT83004	Curve Rose	100 cm
	RT53004	Curve Black	100 cm
	RT93004	Curve Nickel	100 cm
	RT23200	Curve Chrome	200 cm
	RT63200	Curve Gold	200 cm
	RT83200	Curve Rose	200 cm
	RT53200	Curve Black	200 cm
	RT93200	Curve Nickel	200 cm
	RT24004	Cavity Chrome	100 cm
	RT64004	Cavity Gold	100 cm
	RT84004	Cavity Rose	100 cm
	RT54004	Cavity Black	100 cm
	RT94004	Cavity Nickel	100 cm
	RT24200	Cavity Chrome	200 cm
	RT64200	Cavity Gold	200 cm
	RT84200	Cavity Rose	200 cm
	RT54200	Cavity Black	200 cm
	RT94200	Cavity Nickel	200 cm

Componentes del sistema

Evolux



1. Rejilla y canaleta Evolux (modelo y medida a elegir)
2. Recogepelos / 3. Gancho para levantar rejillas

Revolux



1. Rejilla Revolux (modelo y medida a elegir)
2. Recogepelos / 3. Embellecedor / 4. Tapas finales

Kit Abierto

Ruber Base Kit + Canaleta y rejilla

Nuestro kit abierto es una solución integral compuesta de dos paquetes:

Paquete 1 Ruber Base Kit

Este paquete constituye el corazón del sistema e incluye el sumidero Ruber, la lámina impermeabilizante Water-Stop y sus accesorios de instalación.

Paquete 2 Canaleta y rejilla

El segundo paquete marca el acabado de nuestra instalación, permitiendo elegir entre las diferentes opciones de canaleta y rejilla Evolux y Revolux, disponibles en una gran variedad de tamaños y acabados.

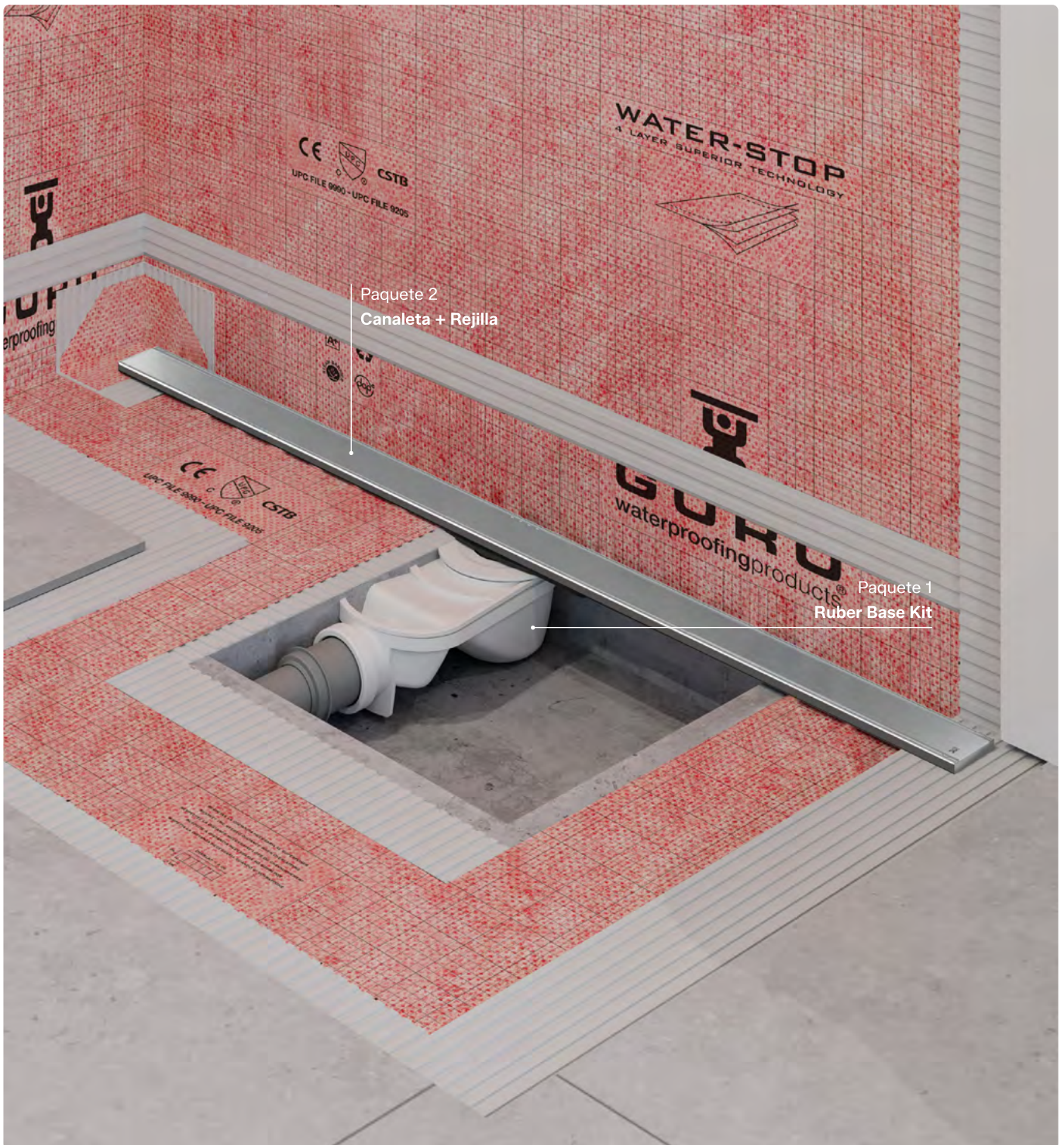

Paquete 2 Canaleta + rejilla

El segundo paquete completa el kit base y define su acabado final. Este conjunto permite elegir entre distintos tamaños y acabados de nuestras dos familias de rejillas: Evolux y Revolux.

Evolux Canaleta + Rejilla

Acabado	Ref.	Modelo	Medida
●	ID30100	Lisa	11,6 × 11,6 cm
●	ID30200	Lisa	15 × 30 cm
●	ID30300	Lisa	60 cm
●	ID30400	Lisa	70 cm
●	ID30500	Lisa	80 cm
●	ID30600	Lisa	90 cm
●	ID30700	Lisa	100 cm
●	ID30800	Lisa	120 cm
●	ID31150	Lisa	150 cm
●	ID31180	Lisa	180 cm
●	ID30101	Plus	11,6 × 11,6 cm
●	ID30201	Plus	15 × 30 cm
●	ID30301	Plus	60 cm
●	ID30401	Plus	70 cm
●	ID30501	Plus	80 cm
●	ID30601	Plus	90 cm
●	ID30701	Plus	100 cm
●	ID30801	Plus	120 cm
●	ID32150	Plus	150 cm
●	ID32180	Plus	180 cm
-	ID30104	Integra	11,6 × 11,6 cm
-	ID30204	Integra	15 × 30 cm
-	ID30304	Integra	60 cm
-	ID30404	Integra	70 cm
-	ID30504	Integra	80 cm
-	ID30604	Integra	90 cm
-	ID30704	Integra	100 cm
-	ID30804	Integra	120 cm
○	ID40209	Cristal	15 × 30 cm
○	ID40409	Cristal	70 cm
○	ID40509	Cristal	80 cm
○	ID40609	Cristal	90 cm
●	ID50100	Lisa Dark	11,6 × 11,6 cm
●	ID50200	Lisa Dark	15 × 30 cm
●	ID50300	Lisa Dark	60 cm

●	ID50400	Lisa Dark	70 cm
●	ID50500	Lisa Dark	80 cm
●	ID50600	Lisa Dark	90 cm
●	ID37100	Microcimento	11,6 × 11,6 cm
●	ID37200	Microcimento	15 × 30 cm
●	ID37300	Microcimento	60 cm
●	ID37400	Microcimento	70 cm
●	ID37500	Microcimento	80 cm
●	ID37600	Microcimento	90 cm
●	ID37700	Microcimento	100 cm
●	ID37800	Microcimento	120 cm

Revolux Rejilla

Acabado	Ref.	Modelo	Medida
●	ID23004	Curve Chrome	100 cm
●	ID63004	Curve Gold	100 cm
●	ID83004	Curve Rose	100 cm
●	ID53004	Curve Black	100 cm
●	ID93004	Curve Nickel	100 cm
●	ID23200	Curve Chrome	200 cm
●	ID63200	Curve Gold	200 cm
●	ID83200	Curve Rose	200 cm
●	ID53200	Curve Black	200 cm
●	ID93200	Curve Nickel	200 cm
●	ID24004	Cavity Chrome	100 cm
●	ID64004	Cavity Gold	100 cm
●	ID84004	Cavity Rose	100 cm
●	ID54004	Cavity Black	100 cm
●	ID94004	Cavity Nickel	100 cm
●	ID24200	Cavity Chrome	200 cm
●	ID64200	Cavity Gold	200 cm
●	ID84200	Cavity Rose	200 cm
●	ID54200	Cavity Black	200 cm
●	ID94200	Cavity Nickel	200 cm

Componentes del sistema

Evolux



1. Rejilla y canaleta Evolux (modelo y medida a elegir)
2. Recogepelos / 3. Gancho para levantar rejillas

Revolux



1. Rejilla Revolux (modelo y medida a elegir)
2. Recogepelos / 3. Embellecedor / 4. Tapas finales



Sistemas modulares

-
- 01 Dossier Corporativo

 - 02 Láminas Técnicas

 - 03 Sistemas de desagüe

 - 04 Sistemas modulares

En GURU, transformamos procesos complejos en soluciones ágiles y exactas, donde cada componente encaja con rigor técnico para maximizar la productividad.



Índice de productos

En nuestros sistemas modulares se unen la innovación y el diseño, por lo que cada detalle está pensado para garantizar una **instalación rápida y eficiente**, junto con acabados completamente personalizados.

La instalación de sistemas de construcción en seco asegura un trabajo rápido, limpio y controlado, reduciendo los errores en obra y optimizando tiempos y costes.

Sistemas modulares

Superkit



W-S Board

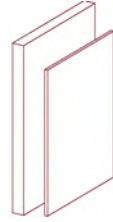

W-S Basink

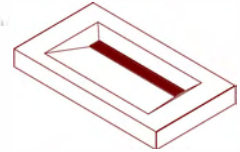

W-S Sink

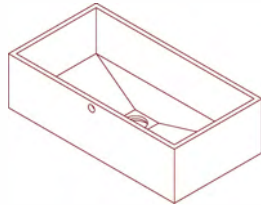

W-S Niche



Shelf Niche

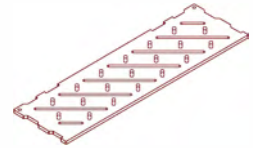

W-S Niche Recortable

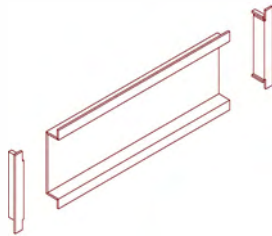

W-S Bench

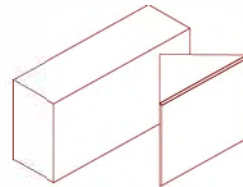

W-S Planter

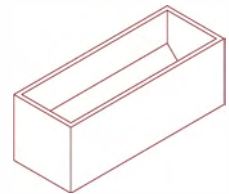

Accesorios de instalación

Tornillos y arandelas



W-S Autoadhesiva

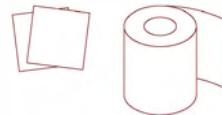

Perfileria







GURU
waterproofing products

GURU
waterproofing products

GURU
waterproofing products

Superkit Sistema completo con pendientes prefabricadas

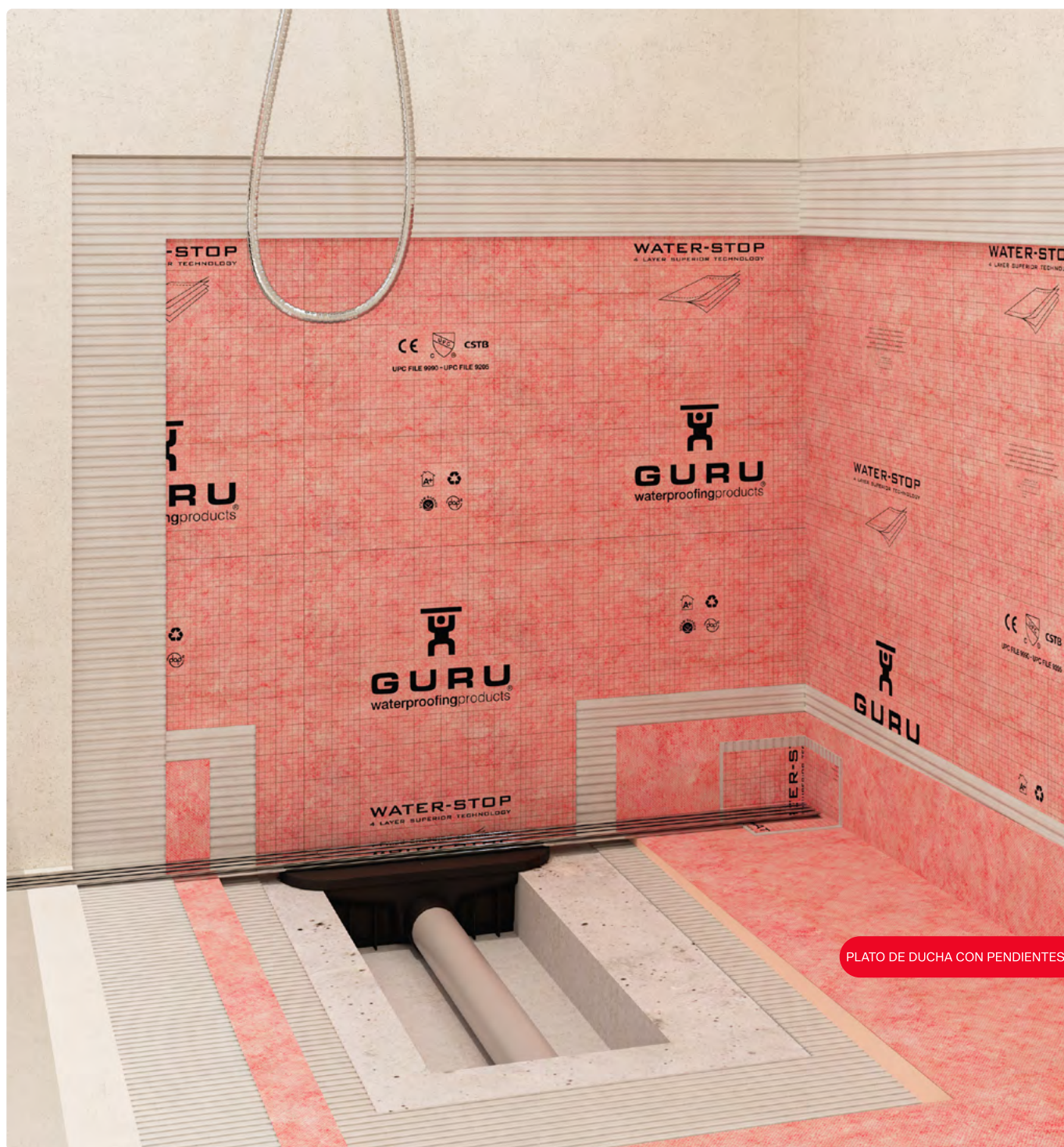

Producto				Logística
Ref.	Descripción	Medida Plato	Medida Rejilla	Uds/Pallet
IS45001	Superkit - Evolux Integra	90 x 150 cm	70 cm	13
IS45002	Superkit - Evolux Integra	90 x 150 cm	80 cm	13
IS45003	Superkit - Evolux Integra	90 x 150 cm	90 cm	13
IS00001	Superkit - Revolux Cavity Chrome	90 x 150 cm	100 cm	13

Superkit es un **sistema de ducha** que incluye los componentes necesarios para la realización de platos de ducha de obra. Su elemento principal es un plato de ducha con una **pendiente prefabricada** del 2% que además es **recortable** lo que permite adaptarlo a cualquier espacio. Esto, junto con la rejilla y canaleta incluida - Evolux Integra - garantiza un acabado totalmente personalizado, ya que tanto la rejilla como el plato son completamente **revestibles**.

Además, su diseño intuitivo facilita una colocación ágil y precisa, garantizando una **instalación eficiente** en tiempo récord y complementamente **impermeabilizada** gracias a nuestra lámina Water-Stop, también incluida en el kit.

Características	Fácil instalación	Datos técnicos	
	Medida adaptable: fácil de cortar con cúter		Plato de ducha preinclinado 2%
	Sistema de drenaje de última generación		Alto caudal de evacuación: hasta 32 L/min
			Poliuretano de alta densidad muy resistente

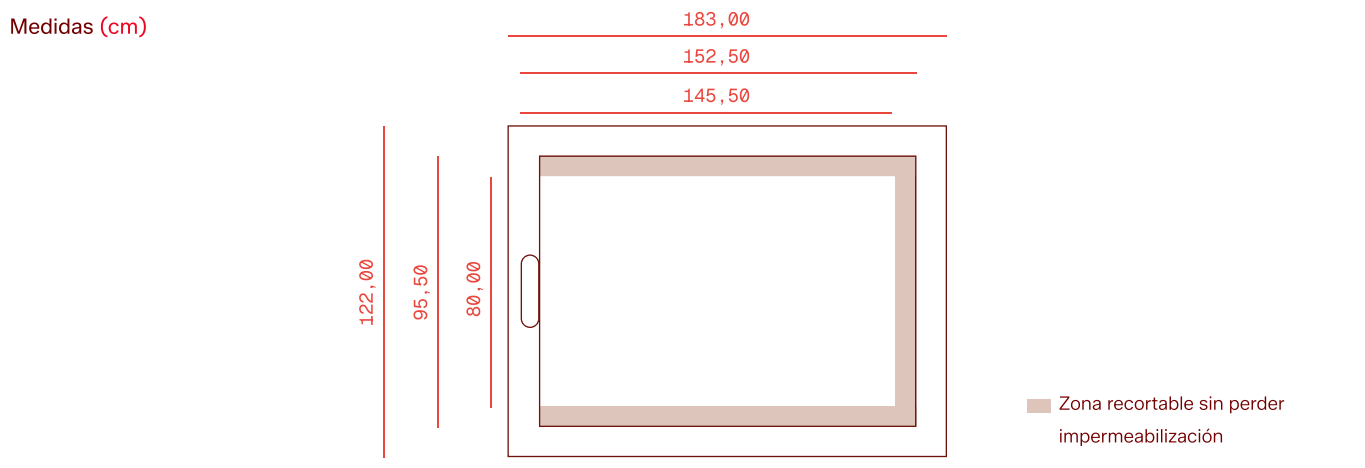

Contenido del sistema

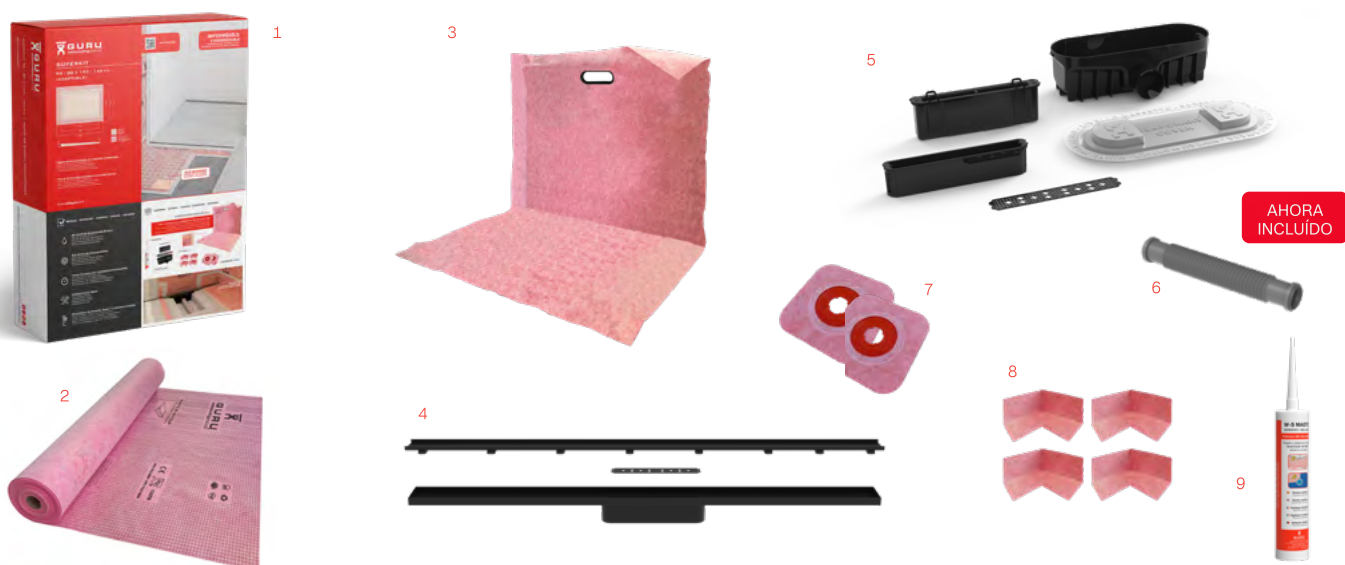

1. Caja Superkit / 2. Lámina Water-Stop 1x10m / 3. Plato de ducha recortable W-S Ready Shower / 4. Rejilla y canaleta Evolux Integra (medida a elegir) o Revolux Cavity Chrome y recogepelos Tryphon / 5. Sumidero Tryphon con sifón seco o hidráulico, tapa protectora de instalación y recogepelos / 6. Manguito flexible Pushfit / 7. Safetub Ø32-50 cm x2 / 8. W-S Din x4 / 9. W-S Mastic 290 ml

Completa tu Kit

Paso 1 Elige el acabado

Revolux Tryphon Kit



Acabado	Ref.	Modelo	Medida
	IT23004	Curve Chrome	100 cm
	IT63004	Curve Gold	100 cm
	IT83004	Curve Rose	100 cm
	IT53004	Curve Black	100 cm
	IT93004	Curve Nickel	100 cm
	IT24004	Cavity Chrome	100 cm
	IT64004	Cavity Gold	100 cm
	IT84004	Cavity Rose	100 cm
	IT54004	Cavity Black	100 cm
	IT94004	Cavity Nickel	100 cm

Para más opciones ver [Sistemas de Desagüe](#) ►

Revolux Ruber Kit

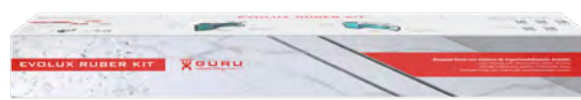

Acabado	Ref.	Modelo	Medida
	IE23004	Curve Chrome	100 cm
	IE63004	Curve Gold	100 cm
	IE83004	Curve Rose	100 cm
	IE53004	Curve Black	100 cm
	IE93004	Curve Nickel	100 cm
	IE24004	Cavity Chrome	100 cm
	IE64004	Cavity Gold	100 cm
	IE84004	Cavity Rose	100 cm
	IE54004	Cavity Black	100 cm
	IE94004	Cavity Nickel	100 cm

Para más opciones ver [Sistemas de Desagüe](#) ►

Evolux Tryphon Kit



Acabado	Ref.	Modelo	Medida
	IT41002	Lisa	80 cm
	IT41003	Lisa	90 cm
	IT41004	Lisa	100 cm
	IT41005	Lisa	120 cm
-	IT45002	Integra	80 cm
-	IT45003	Integra	90 cm
-	IT45004	Integra	100 cm
-	IT45005	Integra	120 cm

Para más opciones ver [Sistemas de Desagüe](#) ►

Evolux Ruber Kit

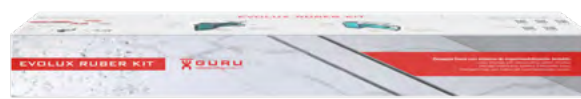

Acabado	Ref.	Modelo	Medida
	IE41002	Lisa	80 cm
	IE41003	Lisa	90 cm
	IE41004	Lisa	100 cm
	IE41005	Lisa	120 cm
-	IE45002	Integra	80 cm
-	IE45003	Integra	90 cm
-	IE45004	Integra	100 cm
-	IE45005	Integra	120 cm

Para más opciones ver [Sistemas de Desagüe](#) ►

Accesorios complementarios

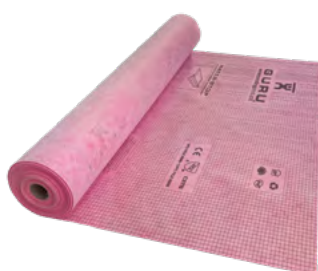

Water-Stop



Cazoleta Tryphon Vertical



W-S Mastic

Ref.	Descripción	Medida	Acabado
IF51000	Rollo Water-Stop	1 x 5 m	-
IF51013	Rollo Water-Stop	1 x 10 m	-
IF52000	Rollo Water-Stop	1 x 30 m	-
IF54000	Rollo Water-Stop	1,5 x 20 m	-
IG64000	W-S Mastic	290 m	-
IG60032	Caz. Tryphon Vertical	-	-

Paso 2 Olvídate de las pendientes

W-S Ready Shower

Plato de ducha prefabricado con pendiente integrada, listo para revestir e impermeabilizado. Incorpora un sobrante frontal de lámina para una conexión segura y estanca con el sistema de drenaje.

Con pendiente incluida 2%



Características	Prefabricado	Recortable
	Pendiente incluida 2%	Impermeabilizado
	Listo para revestir	Rápido de instalar

Producto			Logística
Ref.	Descripción	Medida con Tryphon / Ruber	Uds / Big Box
IM92000	Plato de ducha	80 × 120 cm	24
IM92010	Plato de ducha	90 × 120 cm	24
IM92011	Plato de ducha	90 × 150 cm	24
IM92020	Plato de ducha	100 × 150 cm	14
IM92021	Plato de ducha	100 × 180 cm	14
IM92030	Plato de ducha	120 × 120 cm	36
IM92031	Plato de ducha	120 × 180 cm	14

*Disponibile únicamente en formato Big Box. Cantidad determinada según tamaño.

Medidas (cm)

Con adaptador Tryphon

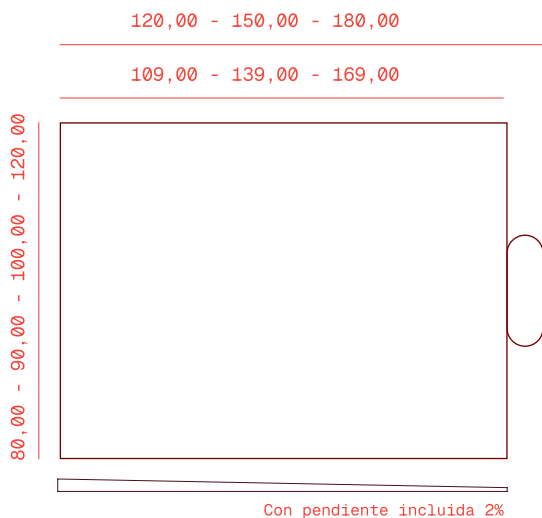

Con adaptador Ruber

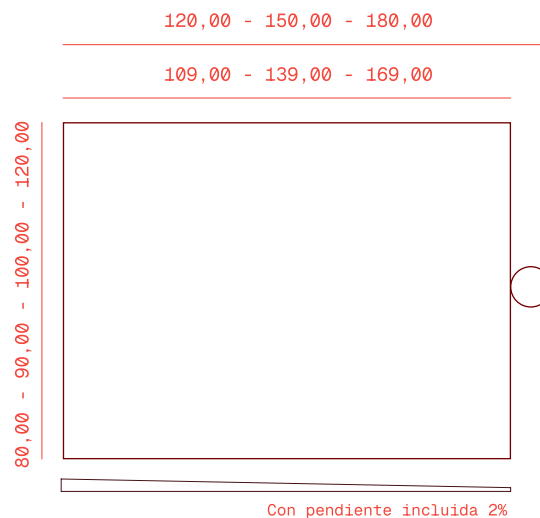

Accesorios complementarios

Ref.	Descripción	Medida	Acabado
IJ80016	G-Pro Level - Izq.	180 cm	Inox
IJ80026	G-Pro Level - Izq.	180 cm	White
IJ80028	G-Pro Level - Izq.	180 cm	Dark
IJ80030	G-Pro Level - Der.	180 cm	Inox
IJ80040	G-Pro Level - Der.	180 cm	White
IJ80042	G-Pro Level - Der.	180 cm	Dark



G-Pro Level

W-S Board Panel de construcción seca



W-S Board es un panel **impermeable** para **construcción en seco**, versátil, ligero y fácil de cortar, lo que permite acelerar el proceso constructivo. **Reduce significativamente los tiempos y costes de instalación.** Además, gracias a la variedad de espesores, se adapta a múltiples aplicaciones y proyectos tanto residenciales como industriales.

Su impermeabilidad proporciona una alta resistencia a la humedad y protección frente a fugas y condensación. Asimismo, la **superficie plana y uniforme** garantiza acabados consistentes y una excelente adherencia de la cerámica.

Características	Tamaño disponibles (mm): 2600 x 625 mm / 2600 x 1200 mm
	Espesores disponibles (mm): 10 - 12,5 - 50
	Facilidad de corte
	Impermeable
	Plantud uniforme
	Ligero
	Reduce el tiempo de instalación

Datos técnicos	Resistencia a la compresión: 500 KPA - 50 PSI
	< 0.3 perms - ideal para ducha de vapor
	Resistencia al fuego. Transmitancia Lamda.

Producto			Logística	
Ref.	Descripción	Medida	Peso/panel	Uds/pallet
IM93018	W-S Board	2600 x 625 x 10 mm	1,8 kg	100
IM93019	W-S Board	2600 x 625 x 12,5 mm	1,9 kg	80
IM93017	W-S Board	2600 x 625 x 50 mm	4 kg	21
IM93024	W-S Board	2600 x 1200 x 12,5 mm	3,65 kg	80

*Por logística, el pedido mínimo de W-S Board es de pallet completo.



Packs W-S Board Pre-Cut

Producto		
Ref.	Descripción	Medida
IB93024	Pack 5 uds: W-S Board Pre-Cut*	2600 x 1200 x 12,5 mm
IBU9312	Pack 7 uds: W-S Board Pre-Cut*	1524 x 914 x 12,5 mm

Accesorios de instalación

Tornillos y arandelas metálicas



Producto			Logística
Ref.	Descripción	Medida	Uds/Pallet
IG60026	200 tornillos	-	-
IG60027	200 arandelas metálicas	-	-
IG60028	KIT 100 tornillos y 100 arandelas	-	-

W-S Autoadhesiva

Adhesivos de lámina impermeabilizante Water-Stop solo a pared que ofrece una alternativa más fácil y rápida que las soluciones convencionales. Disponible en dos formatos: parches de 10 x 10 cm y banda recortable, que permite ajustar su tamaño según las necesidades de cada instalación.

W-S Patch Autoadhesiva

Producto complementario:
Arandela metálica



W-S Band Autoadhesiva

Capaz de sellar dos superficies impermeabilizadas planas.

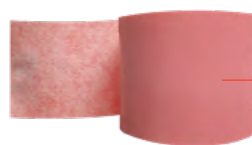

Producto		
Ref.	Descripción	Medida
IGU6031	W-S Band Autoadhesiva	12,5 cm x 20 m
IGU6032	W-S Patch Autoadhesiva	10 cm x 10 cm

Perfilería

Perfiles de acero galvanizado en forma de "U".

Apto para la fijación y montaje de los paneles W-S Board de 5 cm de espesor.

Características Forma de "U"
Fabricado en acero galvanizado

Datos técnicos Longitud (mm): 2600
Ancho (mm): 50
Altura (mm): 30



Medidas



Producto

Ref.	Descripción	Medida
IZ60000	Perfil U Board 50 mm	2600 mm
IB50003	Pack 6 ud: Perfil U Board 50 mm	2600 mm

Fijación del W-S Board al perfil de montaje:
Completar la instalación con W-S Mastic.



1. Perfil de montaje / 2. W-S Board (2600 × 625 × 50 mm) / 3. W-S Mastic

W-S Basink

Lavabo
prefabricado



W-S Basink es un lavabo prefabricado **revestible** y completamente **impermeabilizado**, ideal para distintos tipos de instalación: suspendida, a tres paredes, en esquina o sobre apoyos.

Dispone de una zona **recortable** de 10 cm que permite instalar la grifería tanto en el propio lavabo como en la pared, ajustándose a la medida deseada.

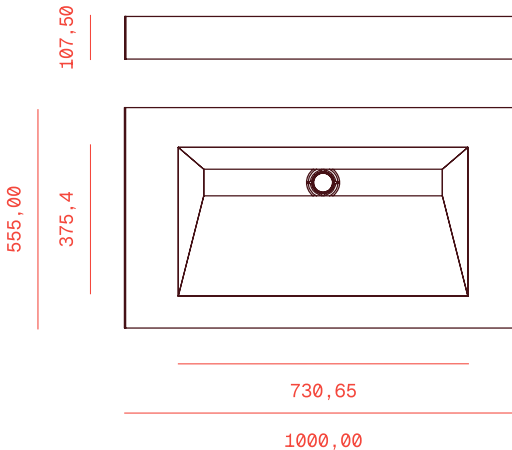
<p>Características</p>	<p>Prefabricado e impermeabilizado</p> <p>Recortable</p> <p>Revestible</p> <p>Adaptabilidad a la instalación</p> <p>Dos opciones de grifería: a pared o integrada</p> <p>Sistema de nivelación para facilitar la instalación</p>	<p>Medidas (mm)</p> 
<p>Datos técnicos</p>	<p>Soporta una carga de 180 kg</p> <p>Salida vertical Ø50</p> <p>Ajuste vertical</p>	

Tipos de instalación

Instalación suspendida

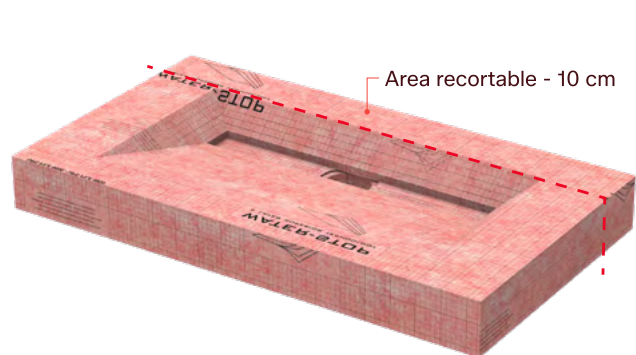

Instalación con apoyos

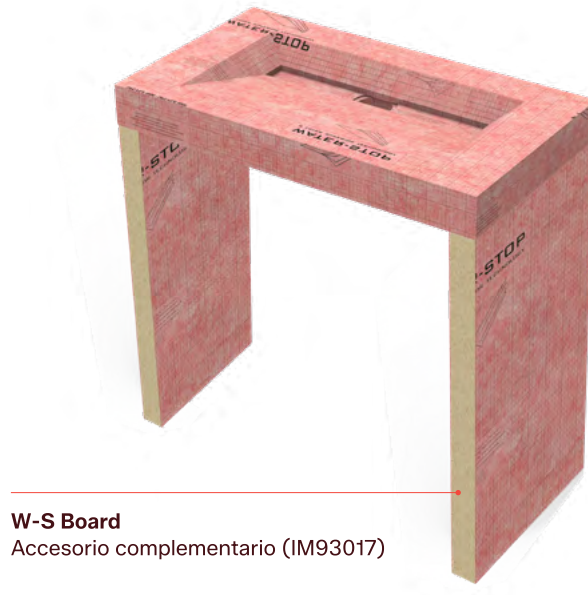

Producto			Logística
Ref.	Descripción	Medida	Uds/Pallet
IM04000	W-S Basink Integra / Revestible	1000 × 555 × 107,5 mm	5
IM04002	W-S Basink Personalizable *	1000 × 555 × 107,5 mm	5

*Elige el acabado canaleta + rejilla mediante adquisición independiente.

Contenido del sistema



1. Lavabo prefabricado W-S Basink / 2. *Canaleta y rejilla Evolux Integra incluida solo en la Ref. IM04000 / 3. Adaptador Ruber salida vertical / 4. W-S Mastic 290 ml / 5. Soportes de carga extensibles / 6. Reductor Ø50-40 7. Tornillos prisioneros M6 (x4) / 8. Tornillos alomados M6 (x4) / 9. Quitarejillas / 10. Código QR con plantillas de corte / 11. Caja W-S Basink

Accesorios complementarios

Otros acabados disponibles mediante adquisición independiente.

Evolux Canaleta + Rejilla



Compatible con las medidas de 60 cm

Revolux Rejilla



Compatible con Revolux recortable de 100 cm

Evolux Canaleta + Rejilla

Acabado	Ref.	Modelo	Medida
	ID30300	Lisa	60 cm
	ID30301	Plus	60 cm
	ID50300	Lisa Dark	60 cm
	ID37300	Microcemento	60 cm

Revolux Rejilla

Acabado	Ref.	Modelo	Medida
	ID23004	Curve Chrome	100 cm
	ID63004	Curve Gold	100 cm
	ID83004	Curve Rose	100 cm
	ID53004	Curve Black	100 cm
	ID93004	Curve Nickel	100 cm
	ID24004	Cavity Chrome	100 cm
	ID64004	Cavity Gold	100 cm
	ID84004	Cavity Rose	100 cm
	ID54004	Cavity Black	100 cm
	ID94004	Cavity Nickel	100 cm

Soporte W-S Basink

Ref.	Ref.
IZ60020	Soporte de carga extensible



Instalación eficiente. Acabados exclusivos.

Los sistemas modulares de GURU permiten una instalación eficiente y versátil, diseñados para **simplificar cada proyecto.**

W-S Sink

Fregadero
prefabricado



Producto

Logística

Ref. Descripción

Medida

Uds/Pallet

IM04001 W-S Sink

850 x 450 x 240 mm

12

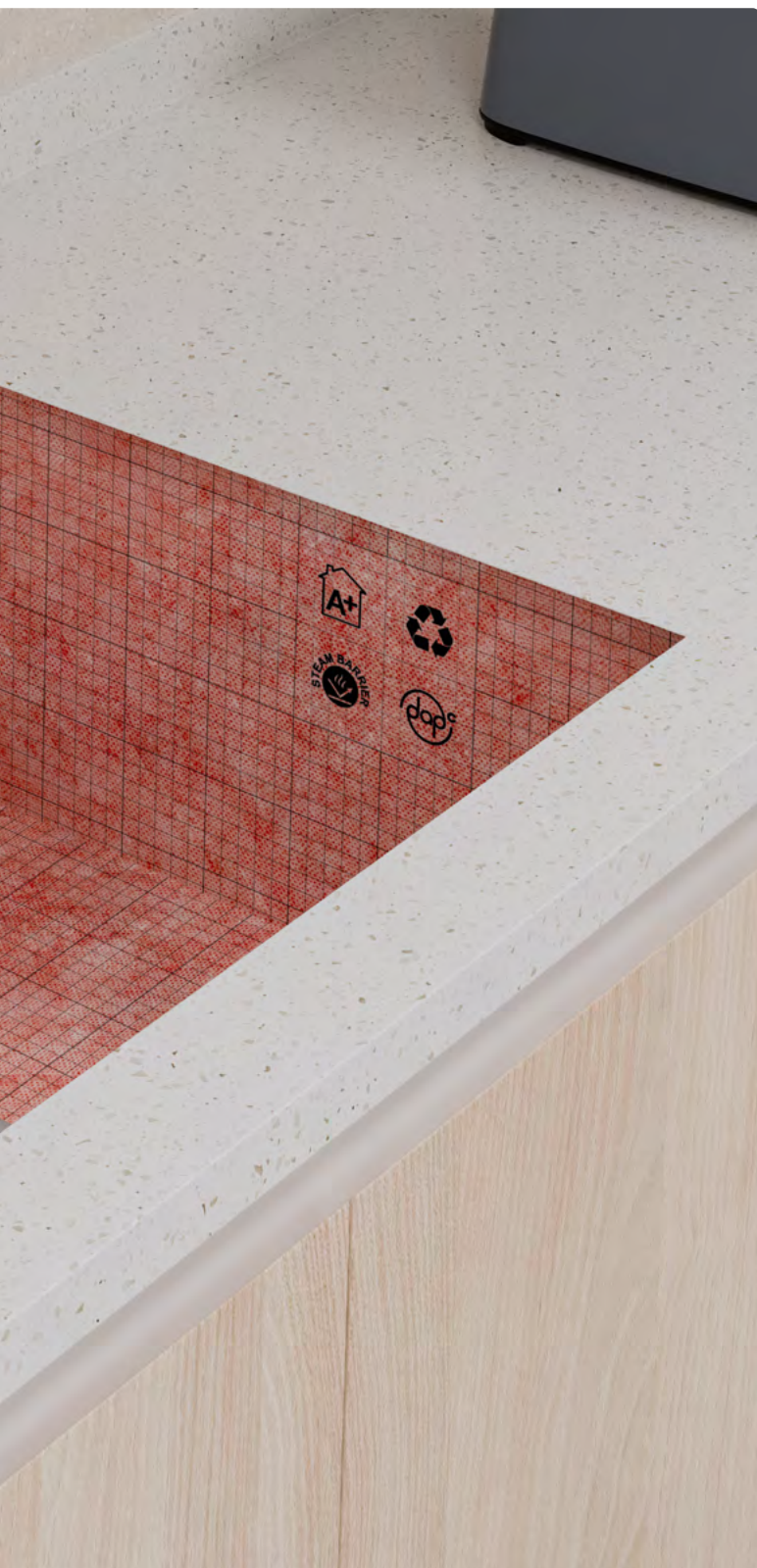

W-S Sink es un fregadero de cocina prefabricado e **impermeabilizado**, con base preinclinada e interior **revestible**, apto para revestir con cerámica o microcemento.

Su diseño amplio proporciona gran espacio de lavado en la encimera, ofreciendo una solución funcional y estética para cualquier espacio.



Características	Prefabricado e impermeabilizado Listo para revestir Adaptabilidad a la instalación
-----------------	--

Datos técnicos	Dimensiones exteriores: 850 × 450 × 240 mm Pendientes internas del 1,5%
----------------	--

Medidas (mm)

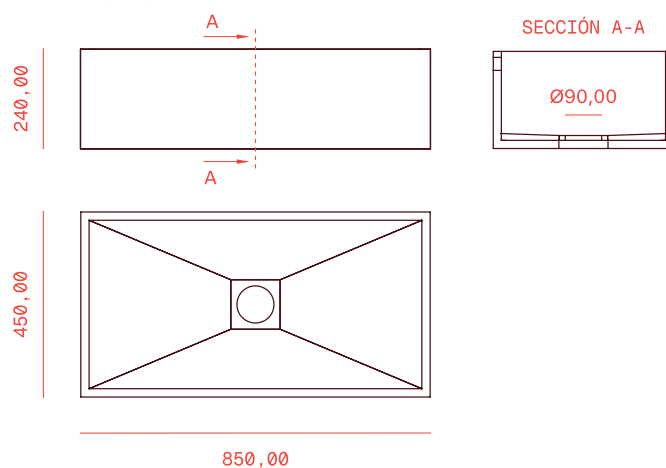

W-S Niche Hornacina prefabricada



Producto				Logística
Ref.	Descripción	Medidas interiores	Medidas exteriores	Uds/Pallet
IMU5000	W-S Niche	30,5 × 30,5 × 8,6 cm	40,6 × 40,6 × 9,85 cm	79
IMU5001	W-S Niche	50,8 × 30,5 × 8,6 cm	60,9 × 40,6 × 9,85 cm	69
IMU5002	W-S Niche	60,9 × 30,5 × 8,6 cm	71,1 × 40,6 × 9,85 cm	59
IMU5003	W-S Niche	71,1 × 30,5 × 8,6 cm	81,3 × 40,6 × 9,85 cm	44

W-S Niche es una hornacina de ducha **prefabricada, impermeable y revestible**, diseñada con una **base preinclinada al 1,5%** que garantiza un drenaje eficiente. Sus dimensiones internas se ajustan al formato estándar de las baldosas cerámicas, evitando cortes antiestéticos y reduciendo el tiempo de acabado. Además, incorpora un estante interior de 25 mm, regulable en altura en la instalación, para optimizar el espacio útil.



Características	Núcleo de espuma rígida XPS
	Prefabricado e impermeabilizado
	Totalmente revestible
	Posición horizontal o vertical
	Estante posicionable

Datos técnicos	Estante interior de 25 mm *
	Estructura estanca pegada con poliuretano
	Cuatro medidas disponibles.
	Base preinclinada: 1,5%

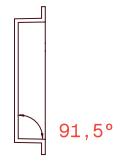

Medidas (mm)

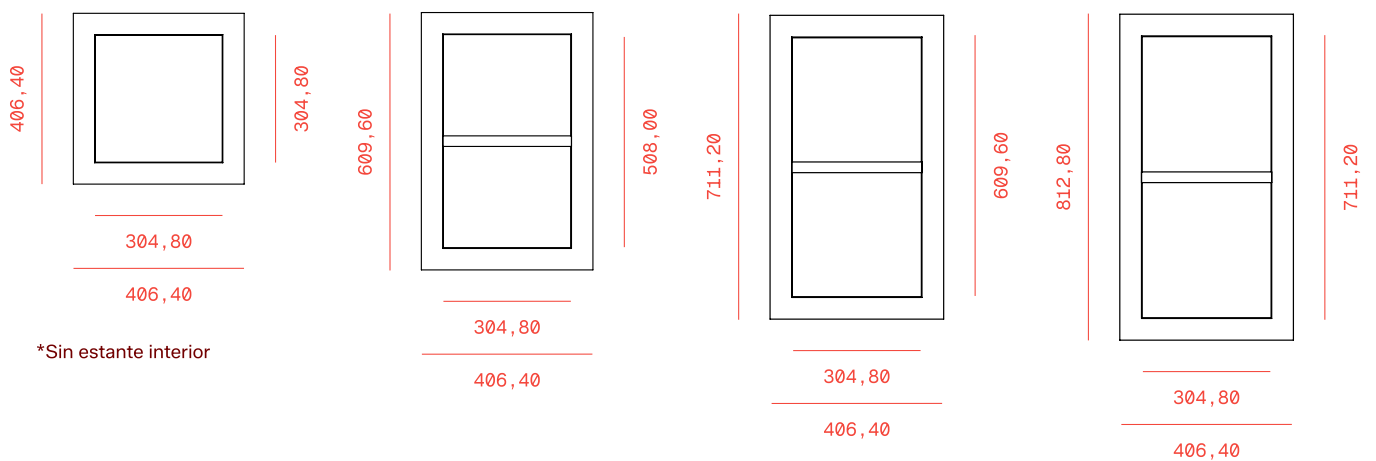

Contenido del sistema

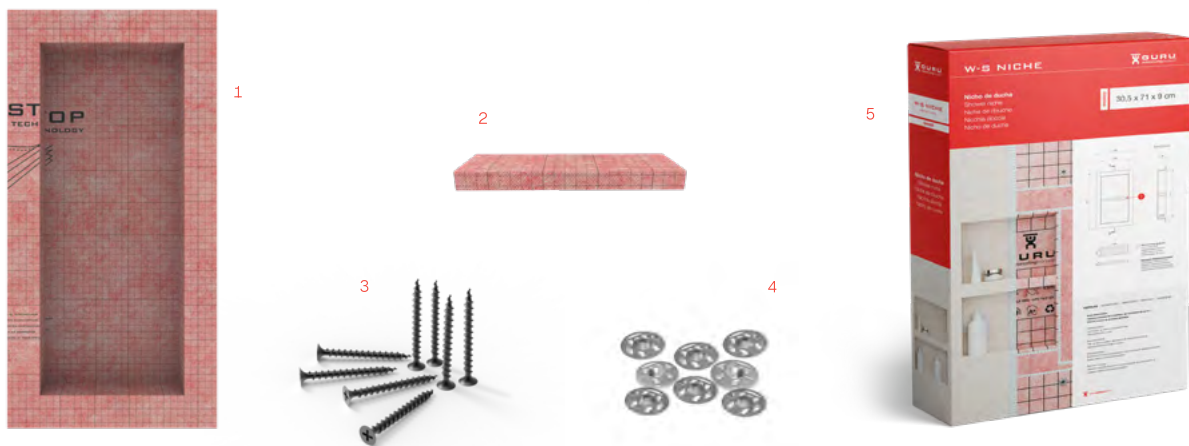

1. Hornacina prefabricada W-S Niche / 2. Balda separadora* / 3. Tornillos (x8) / 4. Arandelas metálicas (x8) / 5. Caja W-S Niche
 *No incluido en W-S Niche 30

Shelf Niche

Estante
para hornacina



Descripción

Ref.	Descripción
IMU0411	Shelf Niche Line Inox Brushed
IMU0401	Shelf Niche Cross Inox Brushed
IMU0412	Shelf Niche Line Dark
IMU0402	Shelf Niche Cross Dark
IMU0414	Shelf Niche Line Nickel
IMU0404	Shelf Niche Cross Nickel
IMU0413	Shelf Niche Line Gold
IMU0403	Shelf Niche Cross Gold
IMU0400	Shelf Niche Glass

Shelf Niche es un estante para hornacina que no requiere taladros ni perforaciones para su instalación, preservando la impermeabilidad del nicho y las paredes, ya que se fija directamente en la junta de rejuntado entre las baldosas.

Shelf Niche Inox

Características

Fácil instalación
 Separación mínima de 4 mm entre baldosas para la instalación

Datos técnicos

Espesor: 4 mm
 Medidas: 300 x 88 mm
 Fabricadas en acero AISI 316 - Grado Marino
 Dos modelos: CROSS y LINE
 Cuatro acabados: INOX, DARK, GOLD y NICKEL

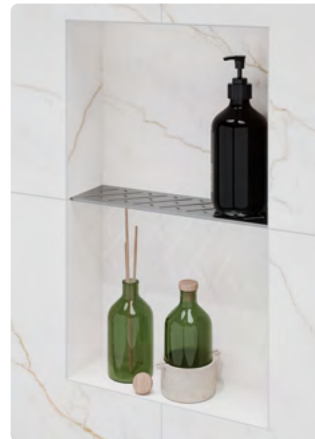

Medidas (mm)

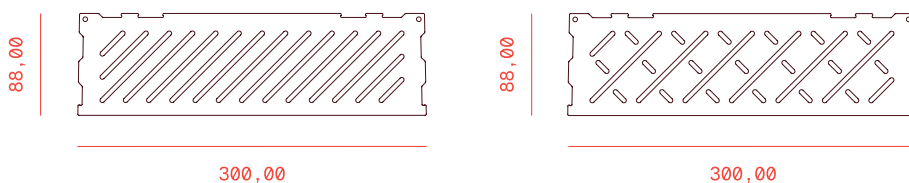

Modelos y acabados

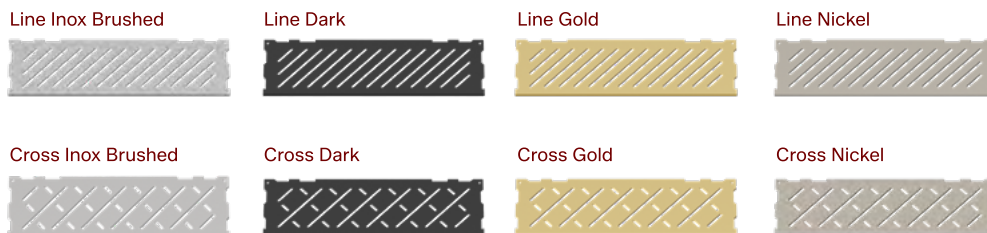

Shelf Niche Glass

Características

Facil instalación
 Separación mínima de 10 mm entre baldosas para la instalación

Datos técnicos

Espesor: 10 mm
 Medidas: 300 x 88 mm
 Vidrio templado de bajo contenido en hierro

Medidas (mm)

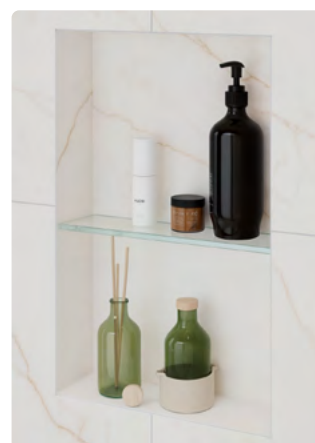
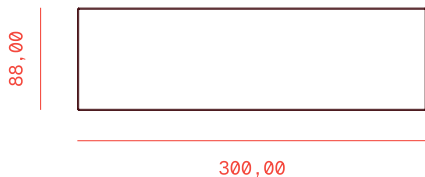

Modelo

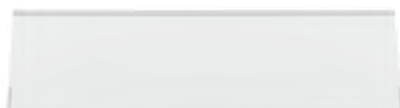

W-S Niche

Hornacina recortable

RECORTABLE



Sistema recortable

Ajustar medidas

Doblar y montar

Colocar y pegar las tapas con adhesivo sellador



Descripción

Logística

Ref. Descripción

Uds/Pallet

IM50020 W-S Niche Recortable

40



Manteniendo la **impermeabilización** y **durabilidad** del sistema W-S Niche, la versión **recortable** permite ajustar su longitud, ofreciendo una solución adaptable a cualquier espacio. Ideal para proyectos que requieren personalización, garantiza una **instalación sencilla** y acabados profesionales sin comprometer la calidad.



- | | |
|------------------------|--|
| Características | <ul style="list-style-type: none"> Adaptabilidad a la instalación Impermeable Revestible Fácil de cortar con cúter |
|------------------------|--|

- | | |
|-----------------------|--|
| Datos técnicos | <ul style="list-style-type: none"> Longitud máxima: 140 cm Altura interna sin revestimiento: 40 cm Base preinclinada 1,5% Requiere estructura de soporte |
|-----------------------|--|



91,5°

Medidas (mm)

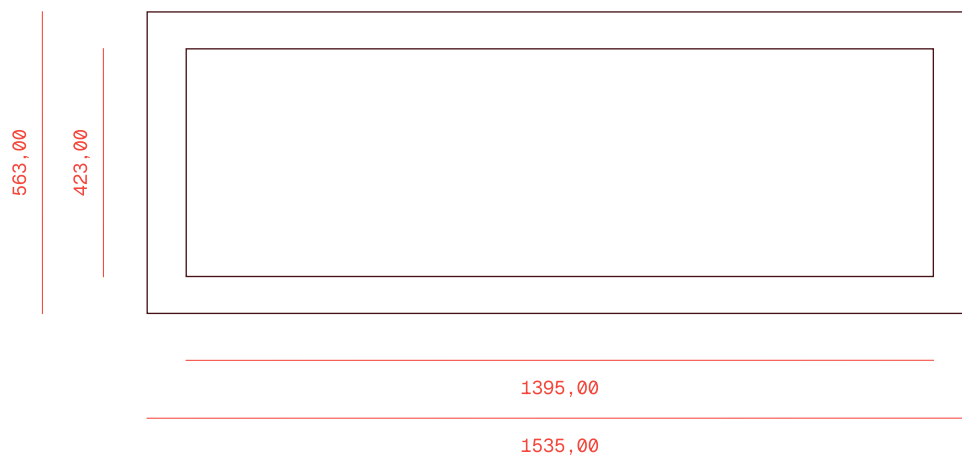

W-S Bench Asiento de ducha revestible



Accesorios de instalación incluidos en el sistema:

W-S Bench Triangular

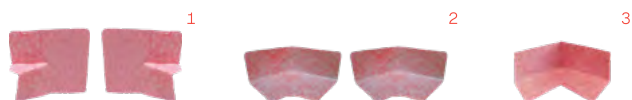

1. W-S Dex 135º (2 uds.) / 2. W-S Din 135º (2 uds.) / 3. W-S Din (1 ud.)

NUEVO

NUEVO

W-S Bench Rectangular



1. W-S Din (2 uds.) / 2. W-S Dex (2 uds.)

Producto

Ref.	Descripción	Modelo	Medida
IMU4011	W-S Bench	Triangular	40,6 × 40,6 × 57,4 x50,8h cm
IMU4010	W-S Bench	Triangular	60,9 × 60,9 × 86,36 × 50,8h cm
IMU4038	W-S Bench	Rectangular	91,44 × 29,21 × 50,70h cm
IMU4048	W-S Bench	Rectangular	121,92 × 40,64 × 50,70h cm

W-S Bench es un asiento de ducha **impermeable y revestible**, fabricado a partir de nuestro panel de construcción en seco W-S Board. Su superficie superior cuenta con una **pendiente del 1,5%** para facilitar el flujo del agua y evitar problemas de estanqueidad.

Además, ofrece gran resistencia, ya que ha sido probado para soportar **cargas de hasta 200 kg** sin mostrar deformaciones ni pérdida de altura por compresión.

<p>Características</p> <ul style="list-style-type: none"> Prefabricado e impermeabilizado Ligero y fácil de transportar Listo para instalar Revestible Alta resistencia, +200 kg Barrera de vapor y calor 	<p>Datos técnicos</p> <ul style="list-style-type: none"> Superficie superior inclinada: 1,5%
--	--

Modelos

Triangular



Rectangular



Medidas (mm)

W-S Bench Triangular

406 x 406 x 574,70 x 508h

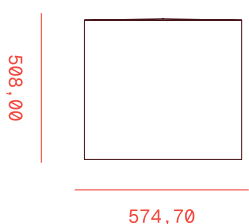

W-S Bench Triangular

609 x 609 x 863,60 x 508h

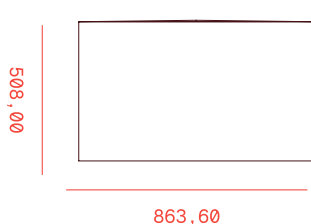

W-S Bench Rectangular

965,2 x 292,1 x 507

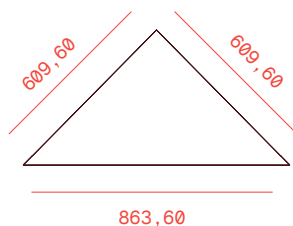
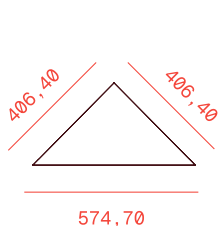
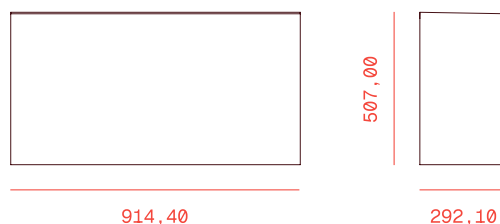

W-S Bench Rectangular

1219,2 x 406,4 x 507

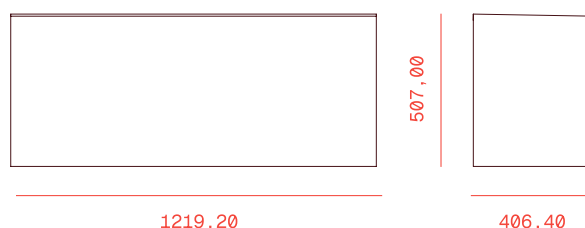

W-S Planter

Jardinera
revestible



Producto

Ref.	Descripción	Medida
IM06000	W-S Planter	795 × 295 × 295 mm

NUOVO



W-S Planter es una jardinera modular **revestible** fabricada con W-S Board, diseñada para ofrecer durabilidad y resistencia en exteriores.

Incorpora un **orificio de drenaje de Ø20 mm** que facilita la evacuación del agua.

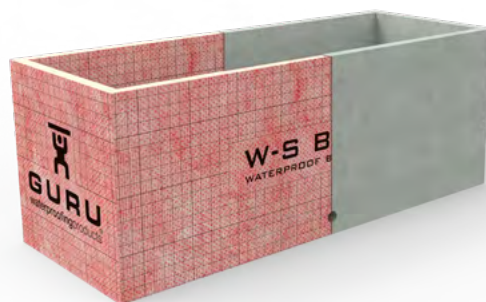

Características

Prefabricado e impermeabilizado
Salida de evacuación Ø20 mm
Ligero
Listo para instalar
Revestible

Datos técnicos

Ancho (mm): 295
Altura (mm): 295
Largo (mm): 795
Capacidad (L): 50

Medidas (mm)

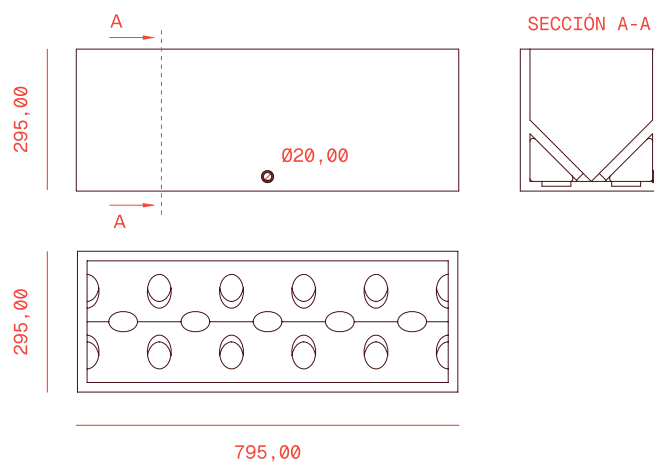



Condiciones de venta

Condiciones generales

La aceptación de un pedido por parte del comprador implica la aceptación de las presentes condiciones generales de venta.

Los precios presentes en este catálogo o tarifa se entienden sin impuestos. Los impuestos en vigor se establecerán en cada factura.

Las pérdidas, retrasos o averías ocurridas en el tránsito, deberán reclamarse a la empresa transportadora antes de aceptar la entrega de la mercancía. Se aceptarán reclamaciones por falta de material o rotura siempre que esta se encuentre anotada en el albarán de transporte y se acompañe en la reclamación.

El incumplimiento en la fecha de pago por parte del cliente facultará a la empresa Estil GURU S.L.U. al cobro de los intereses deudores por el tiempo transcurrido desde la devolución y hasta su total regularización equivalente a un 15% de interés anual sobre el importe pendiente, sin que sea necesario requerimiento alguno al respecto. El incumplimiento en el pago de una factura llevará consigo el vencimiento automático de todas las deudas pendientes con el deudor.

Estil GURU SLU no aceptará anulaciones, devoluciones o modificaciones de pedidos especiales una vez hayan sido confirmados.

Estil GURU SLU no admitirá devoluciones si no han sido notificadas a la empresa previamente. Para efectuar dicha devolución el material deberá ser entregado en nuestra sede de Ontinyent sin desperfectos y en su embalaje original. Recibida la devolución y comprobada la mercancía, verificando que está toda correcta, procederemos a realizar la rectificativa con un demérito del 15%. En caso de no haber cargado portes en el envío inicial, se efectuará un cargo de 12 € de portes, siempre que dicha factura sea inferior a 200 € restando la rectificativa.

En caso de litigio, ambas partes se someten expresamente a los juzgados y Tribunales del Fuero de Valencia.

Estil GURU SLU garantiza sus productos según lo dispuesto en la Directiva 1999/44/CE y RD Legislativo 1/2007 del 16 de Nov sobre garantías en la venta de bienes de consumo. Esta garantía no comprende los daños que se deriven del transporte, de una incorrecta instalación, de manipulaciones o reparaciones, así como los daños que se deban a malos tratos, uso y mantenimiento incorrecto, impropio, anormal o diferente al usual y/o publicitado, golpes, caídas, siniestros o defectos no imputables a la fabricación del producto.

Servicio contra stock sujeto a disponibilidad.

Estil GURU SLU se reserva el derecho a modificar, anular o introducir cualquier artículo en su catálogo general sin necesidad de comunicarlo expresamente ni de reponer por ello ningún material.

El comprador debe realizar las pruebas que estime oportunas con el fin de constatar la adecuación de los materiales al uso al que pretende destinarlos, declinando al vendedor toda responsabilidad por este motivo.

Datos de contacto

OFICINAS CENTRALES

C/ Telers
Ontinyent, Valencia
46870 España

PEDIDOS

Email pedidos@estilguru.com
Teléfono (+34) 96 291 45 11
Fax (+34) 96 236 90 10

ASISTENCIA TÉCNICA

Email tecnico@estilguru.com

Condiciones de envío

PENÍNSULA

Pedidos inferiores a 200 €
Pedidos superiores a 200 €

Porte de 12 €
Porte gratuito

BALEARES

Pedidos inferiores a 400 €
Pedidos superiores a 400 €

Porte de 35 €
Porte gratuito

Todos los pedidos recibidos antes de las 13:30 h se expedirán el mismo día.



GURU Headquarters

C/ de l'Ordin, 10 Ontinyent, Valencia
T (+34) 96 291 45 11

info@estilguru.com

GURU Oficinas

C/ dels Telers, 22 Ontinyent, Valencia
T (+34) 96 291 45 11

info@estilguru.com

www.estilguru.com

The
waterproofing
experts

