

GUÍA DE INSTALACIÓN **EVOLUX SHELF**

EVOLUX SHELF es una exclusiva colección de estantes de ducha de diseño fabricados en acero inoxidable de alta calidad, con un espesor único de 1 mm, que se adapta perfectamente a cualquier tamaño de junta.

Esta línea ha sido lanzada con el propósito de complementar la instalación total de la ducha. Sus modelos son versátiles y agregan un toque de exclusividad al diseño final de la ducha.

EVOLUX SHELF está indicado para ser instalado entre las juntas de la cerámica, sin llegar a perforar la lámina de impermeabilización.

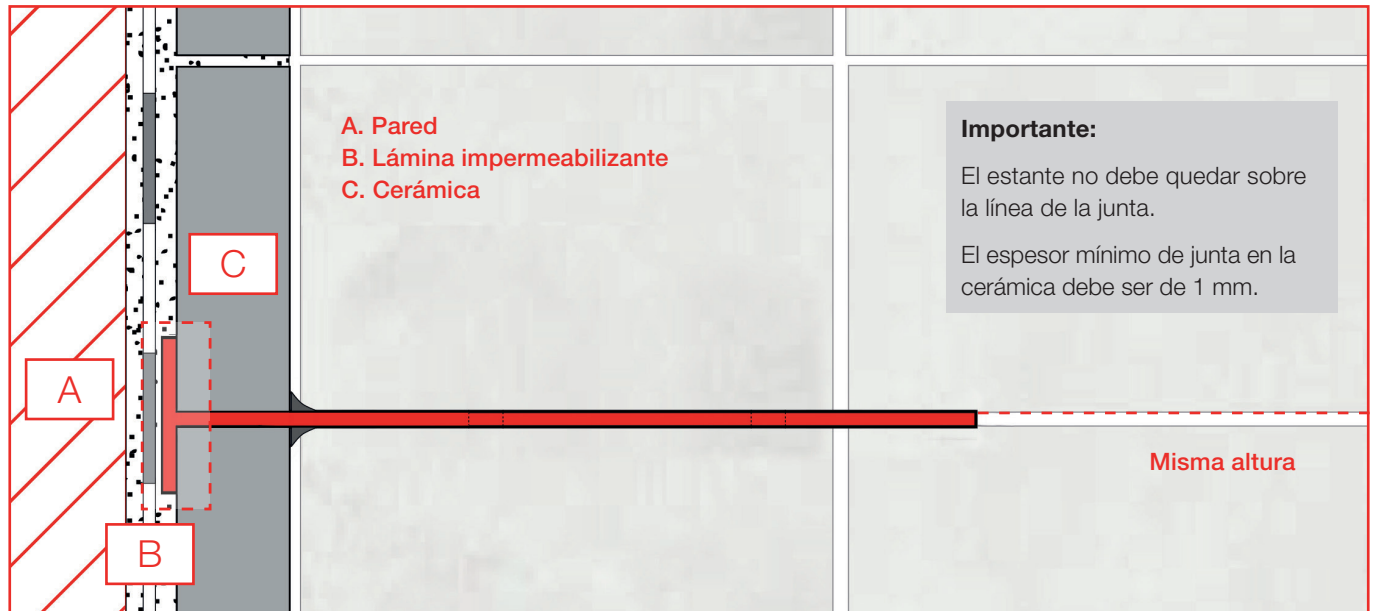

• INSTALACIÓN EN OBRA NUEVA

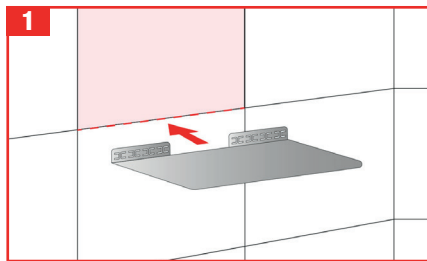

1. Instalar la cerámica hasta la altura en la que se desee el estante.

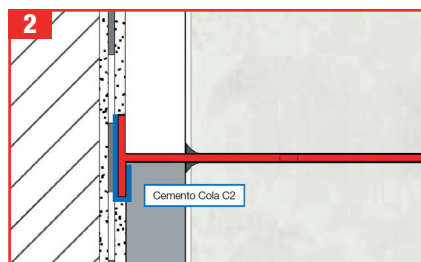

2. Aplicar C2 macizando la zona en la que se vaya a instalar el estante.

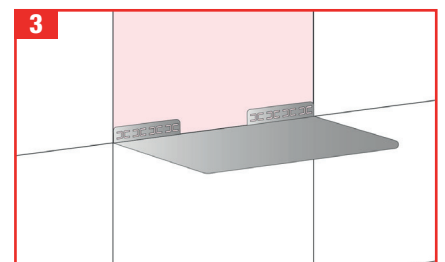

3. Posicionar el estante sobre la junta de la cerámica con la pestaña central hacia abajo (quedan 2 pestañas hacia arriba).

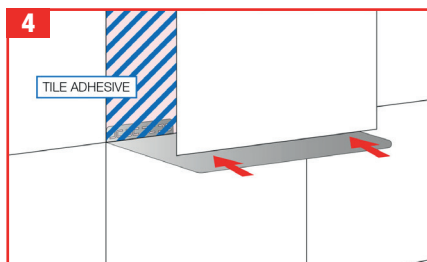

4. Aplicar C2 antes de instalar la cerámica superior.

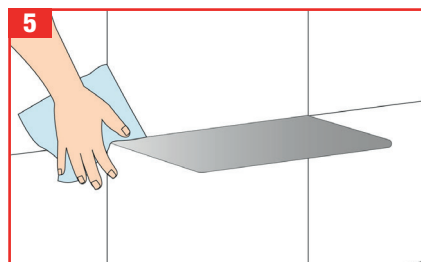

5. Limpiar el perímetro de posibles restos.

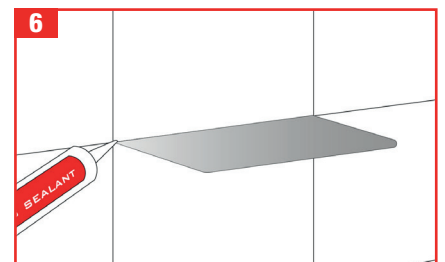

6. Rejuntar con W-S Sealant el perímetro del estante.

Además de los estantes diseñados para proyectos de obra nueva, la línea EVOLUX SHELF también ofrece una variedad de modelos diseñados para adaptarse también a renovaciones.

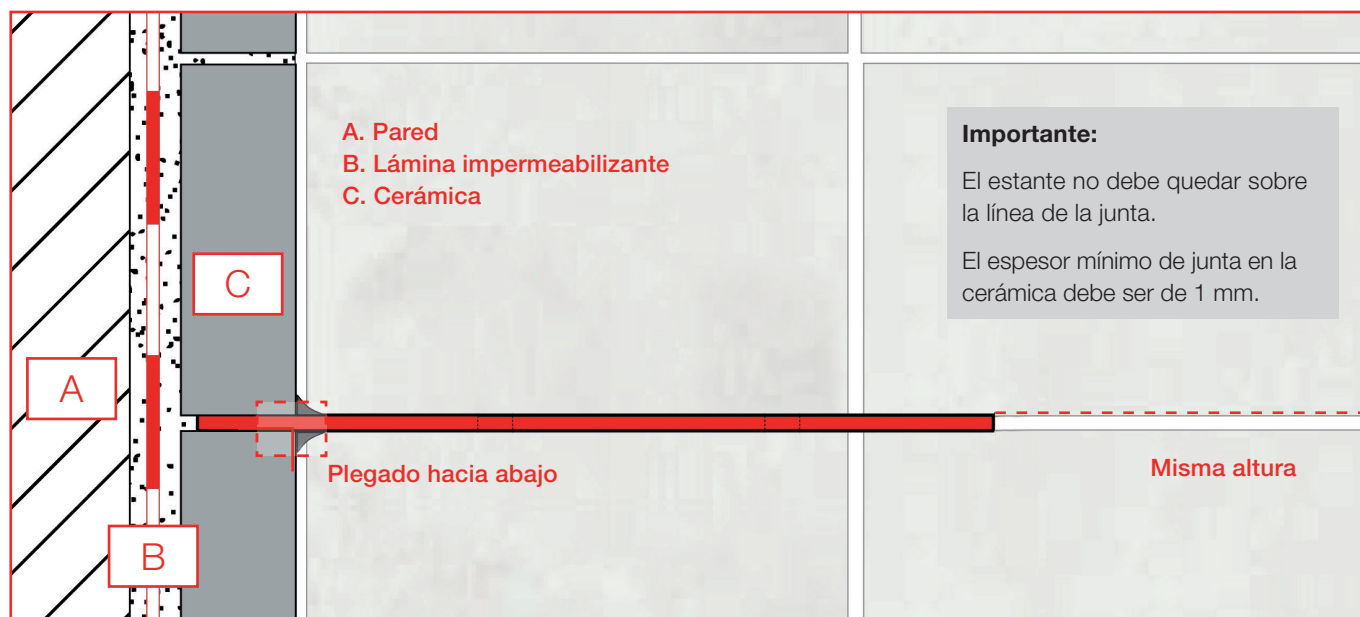

• INSTALACIÓN EN OBRA NUEVA Y RENOVACIÓN

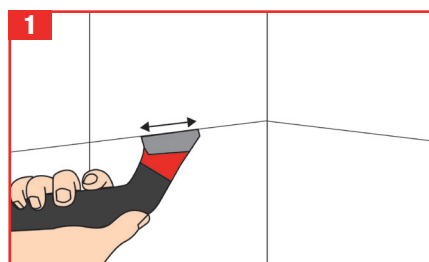

1. Con un rascador de juntas de azulejos, vaciar la zona de instalación.

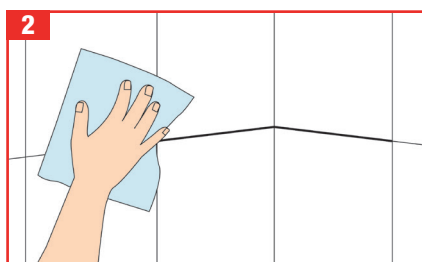

2. Limpiar el material extraído para que no queden restos que puedan hacer tope durante la instalación del estante.

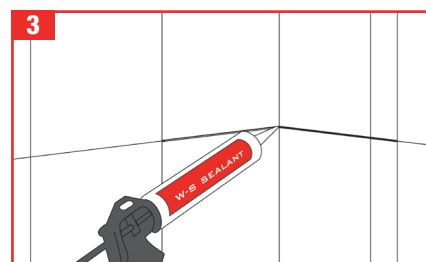

3. Rellenar la junta con W-S Sealant de forma uniforme y garantizando que no queden huecos de aire que puedan debilitar el agarre.

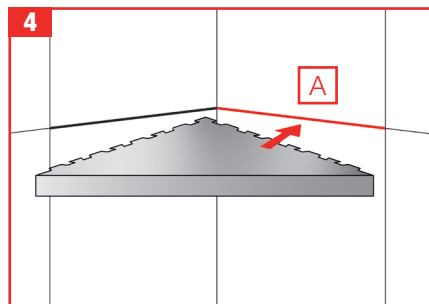

4. Insertar el estante en 2 movimientos: primero un movimiento lateral para insertar solo un lado (A) y, una vez dentro, desplazar en la otra dirección (B).

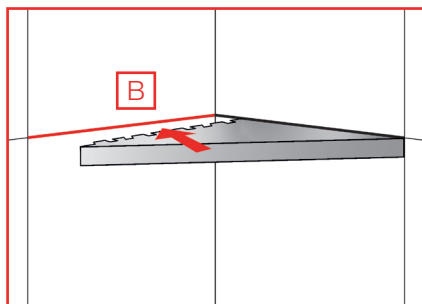

Esto aumenta la resistencia a tracción ya que la dirección de instalación no ha sido lineal.

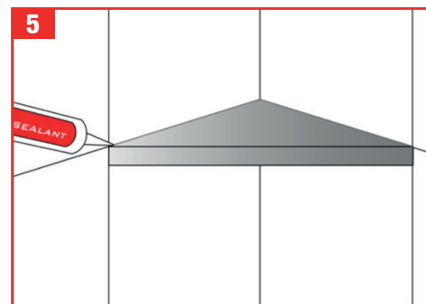

5. Finalmente, aplicar de nuevo W-S Sealant en las juntas del estante con la cerámica.